

Mode d'emploi

ONKYO

AV RECEIVER

TX-NR6100

Table des matières

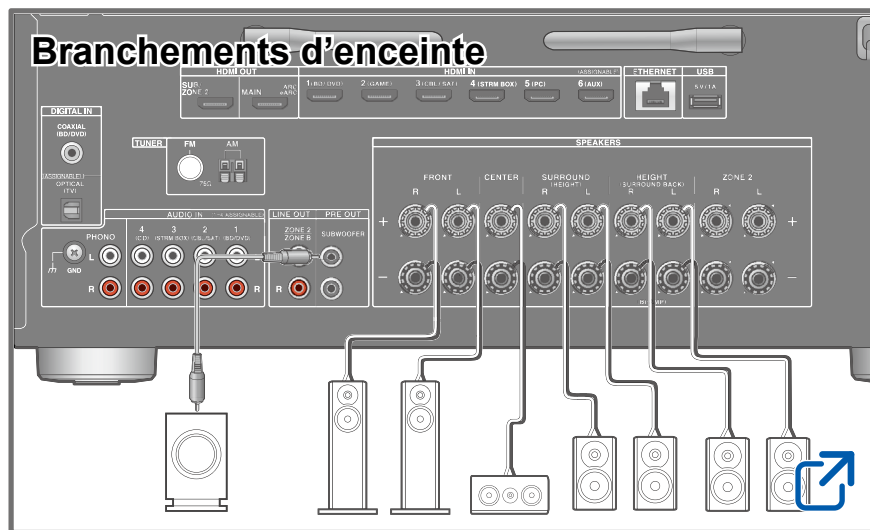
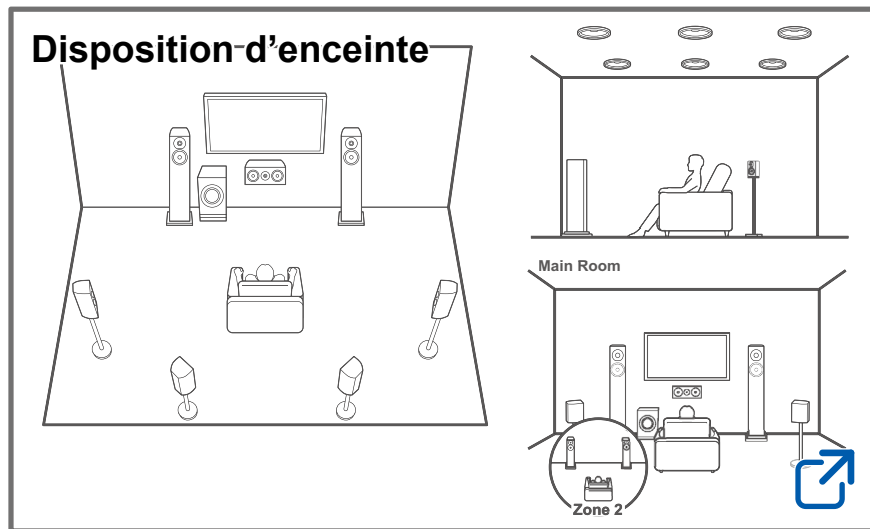

Mise à jour du micrologiciel



Dépannage



Informations supplémentaires



Réduction de la consommation d'énergie en mode Veille

Lorsque les fonctions suivantes sont activées, la consommation d'énergie en mode veille augmente. Pour réduire la consommation d'énergie en mode veille, vérifiez chaque réglage et configurez les fonctions sur "Off".

- HDMI CEC (→[p123](#))
- HDMI Standby Through (→[p123](#))
- USB Power Out at Standby (→[p131](#))
- Network Standby (→[p131](#))
- Bluetooth Wakeup (→[p131](#))

Contenu détaillé (page suivante)



Avant de démarrer la procédure	6
Mise à jour du micrologiciel	7
Mise à jour des informations du micrologiciel	7
Procédure de mise à jour du micrologiciel	7
Nom des pièces	10
Panneau frontal	10
Afficheur	12
Panneau arrière	13
Télécommande	15
Saisie des caractères	17
Disposition d'enceinte	
La pièce d'écoute et la disposition d'enceinte	19
Système 3.1	20
Système 5.1	21
Système 7.1	22
Système 3.1.2	23
Système 5.1.2	24
Installation d'enceintes	
Branchements d'enceinte	
Enceintes pouvant être utilisées avec cet appareil et câbles de connexion	31
Branchement d'un amplificateur de puissance (pour les modèles européens, australiens et asiatiques)	49

Raccordements

Remarques à propos des raccordements des câble HDMI	51
Raccordements	51
Raccorder le téléviseur	52
Vers un téléviseur ARC/eARC	52
Vers un téléviseur non compatible ARC	52
Raccordement de l'écran SUB	53
Écran SUB	53
Raccorder les appareils de lecture	54
Raccordements à BD/DVD et GAME avec des prises HDMI	54
Raccorder un appareil Audio	55
Raccordement d'un téléviseur ou d'un amplificateur intégré dans une pièce différente (Multizone)	56
Raccordement à un téléviseur (ZONE 2)	56
Branchement d'un amplificateur intégré (ZONE 2)	57
Brancher les antennes	58
Connexion réseau	59
Branchement du cordon d'alimentation	60
Lecture	
Lire du son provenant d'un dispositif branché en externe	62
Commandes de base	62



Lecture BLUETOOTH®	63
Lecture du son provenant de périphériques compatibles avec la technologie sans fil BLUETOOTH avec cet appareil	63
Transmission du son de cet appareil vers des périphériques compatibles avec la technologie sans fil BLUETOOTH	65
Écoute de la radio	67
Écoute de la radio AM/FM	67
Écoute de la radio numérique DAB (modèles européens uniquement)	70
Préréglager une station de radio	72
Mode d'écoute	73
Sélection d'un mode d'écoute	73
Menu Rapide	75
Commandes du menu	75
Spotify	78
AirPlay®	79
Commandes de base	79
Lecture sur plusieurs périphériques (AirPlay2)	80
DTS Play-Fi®	81
Lecture	81
Amazon Alexa	82
Enregistrement de cet appareil avec un compte Amazon	82
Utilisation de cet appareil	83

Amazon Music	84
Enregistrement de cet appareil sur Amazon Music	84
Lire Amazon Music en utilisant Onkyo Controller	85
Lire Amazon Music en utilisant la télécommande	85
TIDAL	86
Enregistrement de cet appareil sur TIDAL	86
Pour écouter TIDAL	86
Raccordement du Système Sonos pour la lecture	87
Équipement nécessaire	87
Comment raccorder cet appareil et Sonos Connect	87
Configuration	87
Jouer Sonos sur cet appareil	88
Radio Internet	89
Lecture	89
Multizone	91
Lecture	92
Lecture d'une vidéo et d'un son différents	94
Affichage de votre vidéo favorite sur un téléviseur tout en écoutant de la musique	94
Périphérique de stockage USB	96
Formats audio pris en charge	96
Configuration requise du périphérique de stockage USB	96
Lecture des fichiers musicaux sauvegardés sur un périphérique de stockage USB	97



Music Server	99
Formats audio pris en charge	99
Réglages de Windows Media® Player 12	99
Lecture	100
Play Queue	102
Ajouter des informations Play Queue	102
Classer et Supprimer	102
Lecture	103
Branchement d'un émetteur pour la lecture	104
Raccordements	104
Configuration	104
Lecture	104
Configuration	
<hr/>	
Menu configuration	107
Liste des menus	107
1. Input/Output Assign	109
2. Speaker	113
3. Audio Adjust	119
4. Source	121
5. Hardware	123
6. Multi Zone	133
7. Miscellaneous	134
Configuration Web	136
Commandes du menu	136

Configuration initiale avec l'assistant de démarrage automatique	137
Commandes	137
1. Speaker Setup	138
2. Multi Zone Sound Check	139
3. ARC Setup	139
4. AccuEQ Room Calibration	139
Onkyo Controller	140
Caractéristiques principales	140
Configuration initiale	140

Dépannage

Avant de démarrer la procédure	142
Lorsque l'appareil fonctionne de façon irrégulière	143
Dépannage	144

Appendice

Disposition d'enceinte et Modes d'écoute sélectionnables	156
Les touches du LISTENING MODE et les modes d'écoute sélectionnables	159
Formats d'entrée et Modes d'écoute sélectionnables	161
Les effets du mode d'écoute	165
Combinaisons d'enceintes	171

Caractéristiques générales	173
-----------------------------------	------------



Avant de démarrer la procédure

■ Ce que contient la boîte

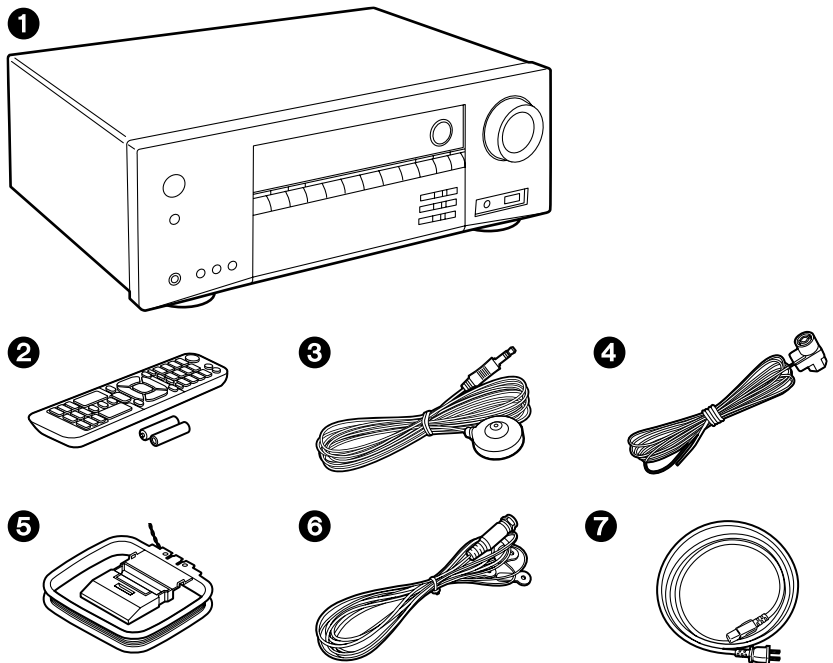

1. Appareil principal (1)
2. Télécommande (RC-972R) (1), Piles (AAA/R03) (2)
3. Microphone de configuration d'enceintes (1)
 - Utilisé durant la configuration initiale.
4. Antenne FM intérieure (Modèles nord-américains, australiens, taïwanais et asiatiques) (1)
5. Antenne cadre AM (Modèles nord-américains, australiens, taïwanais et asiatiques)(1)
6. Antenne DAB/FM (Modèles européens) (1)
7. Cordon d'alimentation (Modèles européens, australiens, asiatiques et taïwanais) (1)

- Guide de Configuration Initiale (1)
- * Ceci est un mode d'emploi en ligne. Il n'est pas fourni avec le produit.

■ Remarque

- Raccordez des enceintes ayant une valeur d'impédance comprise entre 4 Ω et 16 Ω .
- Le cordon d'alimentation ne devra être branché que lorsque tous les autres raccordements de câbles seront effectués.
- Nous déclinons toute responsabilité concernant des dommages résultant d'une connexion à des équipements fabriqués par d'autres sociétés.
- Les services réseau et le contenu pouvant être utilisés risquent de ne plus être disponible si de nouvelles fonctions sont ajoutées lors de la mise à jour du micrologiciel ou si les fournisseurs de services cessent leurs services. De même, les services disponibles peuvent varier en fonction de votre région.
- Les détails concernant la mise à jour du micrologiciel seront publiés sur notre site internet et par d'autres moyens à une date ultérieure.
- Les illustrations dans ce manuel utilisent celles des modèles américains sauf mention contraire.
- Les spécifications et l'aspect peuvent changer sans préavis.



Mise à jour du micrologiciel

Cette unité est équipée d'une fonction permettant de mettre à jour le micrologiciel via le réseau ou le port USB lorsque une mise à jour du micrologiciel est annoncée après l'achat. Cela permet d'ajouter différentes fonctions et d'améliorer les opérations.

En fonction de la période de fabrication de l'appareil, le micrologiciel peut être commuté sur la version mise jour. En pareil cas, de nouvelles fonctions peuvent être ajoutées dès le début. Pour savoir comment confirmer le contenu du dernier micrologiciel et de la dernière version du micrologiciel de votre appareil, consultez la section suivante.

Mise à jour des informations du micrologiciel

Pour le contenu du dernier micrologiciel et la dernière version du micrologiciel, consultez le site Web de notre compagnie. Si la version du micrologiciel diffère de la précédente, il est recommandé de mettre à jour le micrologiciel.

Pour vérifier la version du micrologiciel de votre produit, appuyez sur la touche  de la télécommande et consultez "7. Miscellaneous" - "Firmware Update" - "Version" (→ [p135](#)).

Procédure de mise à jour du micrologiciel

La mise à jour peut prendre environ 20 minutes via réseau ou via un port USB. Les réglages existants sont conservés, quelle que soit la méthode utilisée pour la mise à jour.

Lorsque cet appareil est connecté au réseau, les notifications concernant les mises à jour du micrologiciel peuvent être affichées. Pour mettre à jour le micrologiciel, sélectionnez "Update Now" grâce aux touches du curseur de la télécommande et appuyez sur la touche ENTER. L'appareil se met automatiquement en mode veille après l'apparition de "Completed!" sur l'afficheur et la mise à jour s'achève.

Avvertissement : Le programme et la documentation en ligne qui l'accompagne vous sont fournis pour une utilisation à vos propres risques. Notre société ne sera pas tenue responsable et vous n'aurez aucun recours en dommages et intérêts pour toute réclamation de quelque nature que ce soit

concernant votre utilisation du programme ou la documentation en ligne qui l'accompagne, quelle que soit la théorie juridique et si délictuelle ou contractuelle. En aucun cas, notre société est tenue responsable envers vous ou un tiers pour tous dommages spéciaux, indirects, accessoires ou consécutifs de toute nature, y compris, mais sans s'y limiter, à la compensation, le remboursement ou des dommages et intérêts en raison de la perte de profits, présents ou futurs, perte de données, ou pour toute autre raison que ce soit.

Mise à jour du micrologiciel via le réseau

- Lors d'une mise à jour du micrologiciel, ne pas effectuer les choses suivantes :
 - Déconnecter et reconnecter les câbles, un périphérique de stockage USB, le microphone ou le casque de configuration des enceintes, ou effectuer toute opération sur l'appareil comme couper l'alimentation
 - Accéder à cet appareil à partir d'un ordinateur ou d'un smartphone à l'aide de leurs applications
- Vérifiez que l'appareil est en marche et que la connexion à Internet est sécurisée.
- Éteignez les périphériques de contrôle (PC, etc.) connectés au réseau.
- Arrêtez toute radio Internet, périphérique de stockage USB, ou contenu d'un serveur en cours de lecture.
- Si la fonction multizone est active, désactivez-la.
- Si le protocole "HDMI CEC" est réglé sur "On", réglez-le sur "Off".
 - Appuyez sur . Ensuite, sélectionnez "5. Hardware" - "HDMI" et appuyez sur ENTER, puis sélectionnez "HDMI CEC" et sélectionnez "Off".
 - * Les descriptions peuvent être différentes de l'affichage à l'écran mais cela ne changera pas les commandes ni les fonctions.

Mise à jour

1. Appuyez sur .
Le menu Setup s'affiche sur l'écran du téléviseur.
2. Sélectionnez "7. Miscellaneous" - "Firmware Update" - "Update via NET" à l'aide des touches du curseur, puis appuyez sur ENTER.
 - Si "Firmware Update" est grisé et ne peut pas être sélectionné, attendez quelques instants jusqu'à ce qu'il démarre.
 - Vous ne pourrez pas sélectionner "Update via NET" s'il n'y a pas de micrologiciel à mettre à jour.



3. Appuyez sur ENTER avec "Update" sélectionné, et lancez la mise à jour.
 - Lors de la mise à jour, l'écran du téléviseur peut devenir noir en fonction du programme à mettre à jour. En pareil cas, vérifiez la progression sur l'afficheur de l'appareil. L'écran du téléviseur restera noir jusqu'à la fin de la mise à jour et jusqu'à la remise sous tension.
 - Lorsque "Completed!" s'affiche, la mise à jour est terminée.
4. Appuyez sur ⏻ ON/STANDBY de l'appareil principal pour mettre l'appareil en mode veille. Le processus est terminé et votre micrologiciel est mis à jour à la dernière version.
 - N'utilisez pas la touche ⏻ de la télécommande.

Si un message d'erreur s'affiche

Si une erreur se produit, "*-*-* Error!" apparaît sur l'afficheur de l'appareil. ("*" représente un caractère alphanumérique.) Consultez les descriptions suivantes et vérifiez.

Code d'erreur

- *-01, *-10 :
Câble Ethernet introuvable. Raccordez le câble Ethernet correctement.
- *-02, *-03, *-04, *-05, *-06, *-11, *-13, *-14, *-16, *-17, *-18, *-20, *-21 :
Erreur de connexion Internet. Vérifiez les points suivants :
 - Si le routeur est activé
 - Si cet appareil et le routeur sont connectés via le réseau
 Débranchez puis branchez de nouveau les cordons d'alimentation de l'appareil et du routeur. Ceci peut résoudre le problème. Si vous ne parvenez toujours pas à vous connecter à Internet, le serveur DNS ou le serveur proxy peuvent être temporairement indisponibles. Vérifiez l'état de fonctionnement du serveur avec votre fournisseur d'accès à internet.
- Autres :
Après avoir débranché la fiche d'alimentation une fois, insérez-la dans la prise, puis répétez le processus depuis le début.

Mise à jour via USB

- Lors d'une mise à jour du micrologiciel, ne pas effectuer les choses suivantes :
 - Déconnecter et reconnecter les câbles, un périphérique de stockage USB, le microphone ou le casque de configuration des enceintes, ou effectuer toute opération sur l'appareil comme couper l'alimentation
 - Accéder à cet appareil à partir d'un ordinateur ou d'un smartphone à l'aide de leurs applications
- Préparez un périphérique de stockage USB de 1 GB ou plus. Le format des périphériques de stockage USB supporte les formats de système de fichier FAT16 ou FAT32.
 - Les médias insérés dans un lecteur de carte USB peuvent ne peuvent pas être utilisés pour cette fonction.
 - Les périphériques de stockage USB avec des fonctions de sécurité ne sont pas pris en charge.
 - Les concentrateurs USB et les périphériques USB avec fonction de concentrateur ne sont pas pris en charge. Ne branchez pas ces périphériques à l'appareil.
- Supprimez toutes les données enregistrées sur le périphérique de stockage USB.
- Éteignez les périphériques de contrôle (PC, etc.) connectés au réseau.
- Arrêtez toute radio Internet, périphérique de stockage USB, ou contenu d'un serveur en cours de lecture.
- Si la fonction multizone est active, désactivez-la.
- Si le protocole "HDMI CEC" est réglé sur "On", réglez-le sur "Off".
 - Appuyez sur ⚙️. Ensuite, sélectionnez "5. Hardware" - "HDMI" et appuyez sur ENTER, puis sélectionnez "HDMI CEC" et sélectionnez "Off".
 - * En fonction du périphérique de stockage USB ou de son contenu, ils peuvent prendre du temps à charger, risquent de ne pas être chargés correctement, ou peuvent ne pas être correctement alimentés.
 - * Notre société ne pourra être tenu responsable de toute perte ou de dommage de données, ou de défaillance de stockage causée par l'utilisation d'un périphérique de stockage USB. Veuillez noter cela au préalable.
 - * Les descriptions peuvent être différentes de l'affichage à l'écran mais cela ne changera pas les commandes ni les fonctions.

Mise à jour



1. Connectez le périphérique de stockage USB à votre PC.
2. Téléchargez le fichier du micrologiciel sur votre ordinateur depuis le site Web de notre société et décompressez-le.

Les fichiers du micrologiciel sont nommés de la manière suivante.

ONKAVR*****_R****.zip



Décompressez le fichier sur votre PC. Le nombre de fichiers et de dossiers décompressés varie en fonction du modèle.

3. Copiez tous les fichiers et dossiers décompressés dans le dossier racine du périphérique de stockage USB.
 - Assurez-vous de copier les fichiers décompressés.
4. Branchez le périphérique de stockage USB au port USB de cet appareil.
 - Si un adaptateur secteur est fourni avec le périphérique de stockage USB, raccordez l'adaptateur secteur, et utilisez-le avec une prise domestique.
 - Si le périphérique de stockage USB a été partitionné, chaque section sera considérée comme étant un périphérique indépendant.
5. Appuyez sur .
Le menu Setup s'affiche sur l'écran du téléviseur.
6. Sélectionnez "7. Miscellaneous" - "Firmware Update" - "Update via USB" à l'aide des touches du curseur, puis appuyez sur ENTER.
 - Si "Firmware Update" est grisé et ne peut pas être sélectionné, attendez quelques instants jusqu'à ce qu'il démarre.
 - Vous ne pourrez pas sélectionner "Update via USB" s'il n'y a pas de micrologiciel à mettre à jour.
7. Appuyez sur ENTER avec "Update" sélectionné, et lancez la mise à jour.
 - Lors de la mise à jour, l'écran du téléviseur peut devenir noir en fonction du programme à mettre à jour. En pareil cas, vérifiez la progression sur l'afficheur de l'appareil. L'écran du téléviseur restera noir jusqu'à la fin de la mise à jour et jusqu'à la remise sous tension.
 - Lors de la mise à jour, ne mettez pas le périphérique de stockage USB hors tension, ne le débranchez ou rebranchez pas.
 - Lorsque "Completed!" s'affiche, la mise à jour est terminée.
8. Débranchez le périphérique de stockage USB de l'appareil.
9. Appuyez sur  ON/STANDBY de l'appareil principal pour mettre l'appareil en mode veille. Le processus est terminé et votre micrologiciel est mis à jour à la dernière version.
 - N'utilisez pas la touche  de la télécommande.

Si un message d'erreur s'affiche

Si une erreur se produit, "*-*-* Error!" apparaît sur l'afficheur de l'appareil. ("*" représente un caractère alphanumérique.) Consultez les descriptions suivantes et vérifiez.

Code d'erreur

- *-01, *-10 :

Le périphérique de stockage USB n'est pas reconnu. Vérifiez si le

périphérique de stockage USB ou le câble USB est fermement inséré dans le port USB de l'appareil.

Branchez le périphérique de stockage USB à une source d'alimentation externe s'il dispose de sa propre alimentation.

- *-05, *-13, *-20, *-21 :

Le fichier du micrologiciel n'est pas présent dans le dossier racine du périphérique de stockage USB, ou le fichier du micrologiciel est destiné à un autre modèle. Essayez à nouveau à partir du téléchargement du fichier du micrologiciel.

- Autres :

Après avoir débranché la fiche d'alimentation une fois, insérez-la dans la prise, puis répétez le processus depuis le début.



Nom des pièces

Panneau frontal

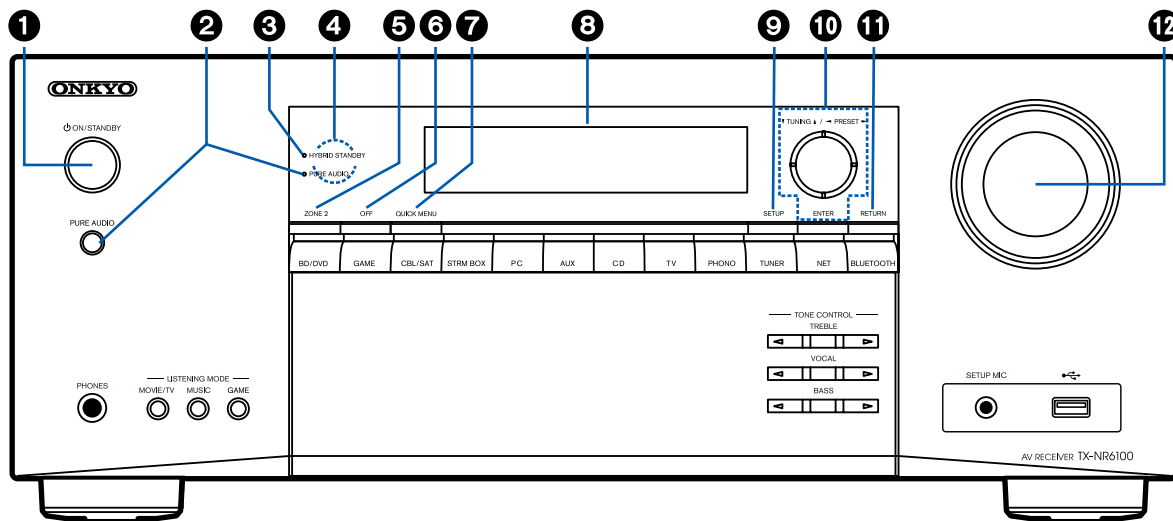

1. **Touche** **ON/STANDBY**
2. **Touche/témoin PURE AUDIO** : Bascule l'appareil en mode Pure Audio. Le témoin s'allume lorsque le mode est actif. (→[p168](#))
3. **Témoin HYBRID STANDBY** : S'allume lorsque une des fonctions suivantes fonctionne ou est activée lors du mode veille de cette unité. Lorsque ce témoin s'allume, la consommation d'énergie augmente en mode veille, toutefois, l'augmentation est minimisée par le passage en

mode HYBRID STANDBY, où seuls les circuits principaux fonctionnent.

- HDMI CEC (→[p123](#))
 - HDMI Standby Through (→[p123](#))
 - USB Power Out at Standby (→[p131](#))
 - Network Standby (→[p131](#))
 - Bluetooth Wakeup (→[p131](#))
4. **Capteur de la télécommande** : Reçoit les signaux de la télécommande.
 - La plage de réception de la télécommande

est d'environ 16'5 m, à un angle de 20° dans la direction verticale et à un angle de 30° à gauche et à droite.

5. **Touche ZONE 2** : Contrôle la fonction multizone. (→[p92](#))
6. **Touche OFF** : Permet de désactiver la fonction multizone. (→[p92](#))
7. **Touche QUICK MENU** : Appuyer sur cette touche durant la lecture permet d'effectuer rapidement les réglages tels que "HDMI" et "Audio" sur l'écran du téléviseur. (→[p75](#))
8. **Affichage** (→[p12](#))
9. **Touche SETUP** : Il est possible de faire apparaître les éléments de réglage sur le téléviseur et l'afficheur pour pouvoir avoir une expérience plus profitable de cet appareil. (→[p107](#))
10. **Touches du curseur** (▲ / ▼ / ◀ / ▶) **et touche ENTER** : Sélectionnez un élément à l'aide des touches du curseur et appuyez sur ENTER pour valider votre sélection. Avec TUNER, utilisez-les pour syntoniser les stations. (→[p67](#))
11. **Touche RETURN** : Permet à l'affichage de revenir à son état précédent pendant le réglage.
12. **MASTER VOLUME**



Panneau frontal

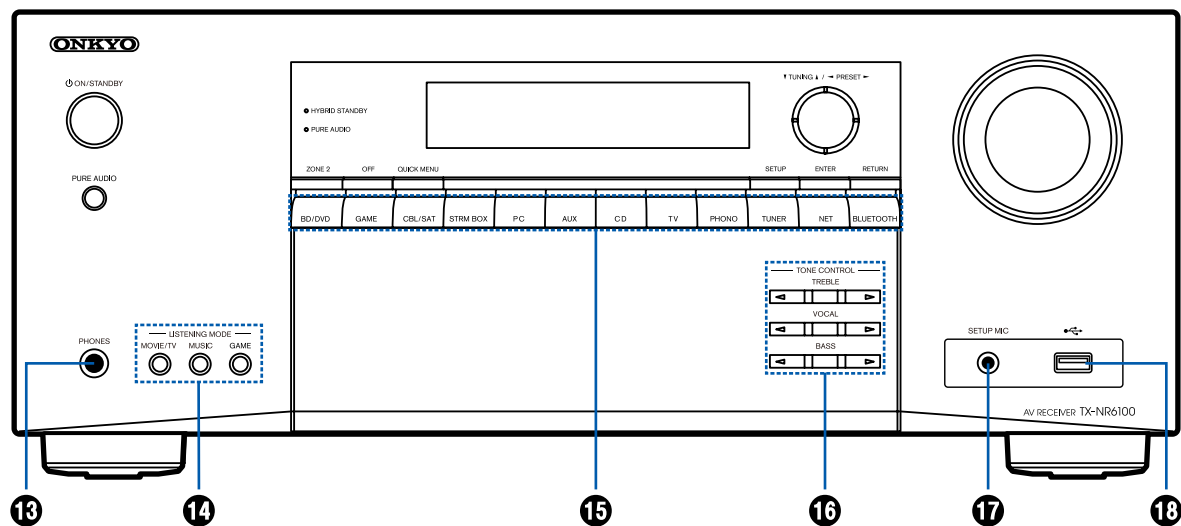

- 13. **Prise PHONES** : Brancher un casque avec une fiche standard ($\varnothing 1/4''/6,3$ mm).
- 14. **Touches LISTENING MODE** : Permet de passer sur le mode d'écoute (→p73) en appuyant plusieurs fois sur "MOVIE/TV", "MUSIC" et "GAME".
- 15. **Sélecteurs d'entrée** : Permet de changer l'entrée à lire.
- 16. **Touches TONE CONTROL** : Permet d'ajuster la qualité du son. Appuyez respectivement sur ◀/▶ de "TREBLE", "VOCAL" ou "BASS".
- 17. **Prise SETUP MIC** : Permet de brancher le micro de configuration d'enceinte fourni. (→p139)
- 18. **Port USB** : Permet de brancher un périphérique de stockage USB pour lire des fichiers musicaux. (→p96)



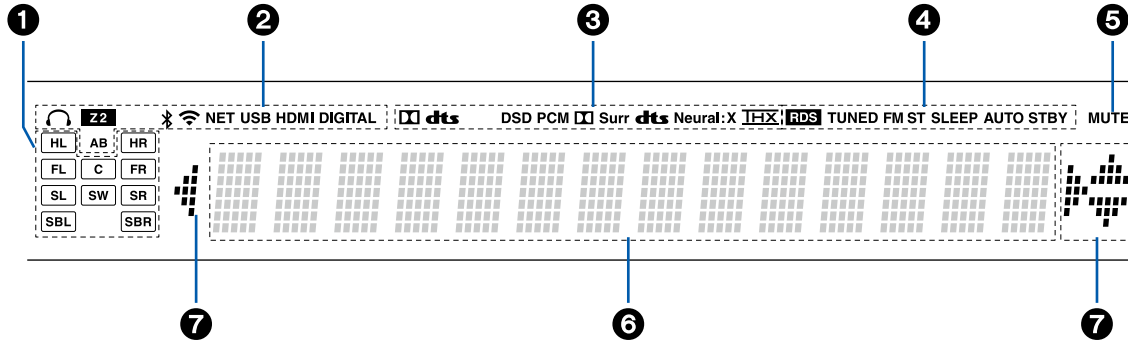

- Affichage Enceinte/Canal** : Affiche le canal de sortie correspondant au mode d'écoute sélectionné.
- S'allume dans les conditions suivantes.
 - : Le casque est branché.
 - Z2** : ZONE 2 est activée.
 - : Connecté par BLUETOOTH.
 - : Connecté par Wi-Fi.
 - NET** : S'allume lorsque "NET" est sélectionné avec le sélecteur d'entrée et que l'appareil est

connecté au réseau. Il clignotera s'il est connecté au réseau de façon incorrecte.

USB : S'allume lorsque le sélecteur d'entrée "NET" est sélectionné, qu'un périphérique USB est branché et que l'entrée USB est sélectionnée. Clignotera si le périphérique USB n'est pas correctement branché.

HDMI : Les signaux HDMI sont transmis et l'entrée HDMI est sélectionnée.

DIGITAL : Des signaux numériques entrent et

l'entrée numérique est sélectionnée.

A : Audio en sortie uniquement vers ZONE A.

B : Audio en sortie uniquement vers ZONE B.

AB : L'audio est restitué vers la ZONE A et la ZONE B.

- S'allume en fonction du type de l'entrée du signal audio numérique et du mode d'écoute.
- S'allume dans les conditions suivantes.
 - RDS** (modèles européen, australien et asiatique) : Réception de la diffusion RDS.
 - TUNED** : Réception de radio DAB (modèles européens)/AM (modèles nord-américains, australiens, taiwanais et asiatiques)/FM
 - FM ST** : Réception en FM stéréo.
 - SLEEP** : Le minuteur de veille est défini.
 - AUTO STBY** : La veille automatique est réglée. ([→p130](#))
- Clignote lorsque le mode sourdine est activé.
- Affiche différentes informations sur les signaux d'entrée.
 - "DialogNorm: X dB" ("X" est une valeur numérique) peut s'afficher lorsqu'un logiciel enregistré en formats audio de lignage Dolby ou de lignage DTS est lu. Par exemple, si "DialogNorm: +4 dB" s'affiche, la source en cours de lecture est enregistrée avec 4 dB plus le niveau de la norme THX. Si vous la lisez avec le niveau de la norme THX, baissez le volume de 4 dB.
- Curseurs** (/ / /) : Ceux-ci peuvent s'allumer lors des commandes effectuées avec le sélecteur d'entrée "NET". / s'allument lorsque plusieurs dossiers ou fichiers peuvent être sélectionnés. / s'allument lorsque les informations textuelles ne rentrent pas dans la plage fournie par **6**.



Panneau arrière

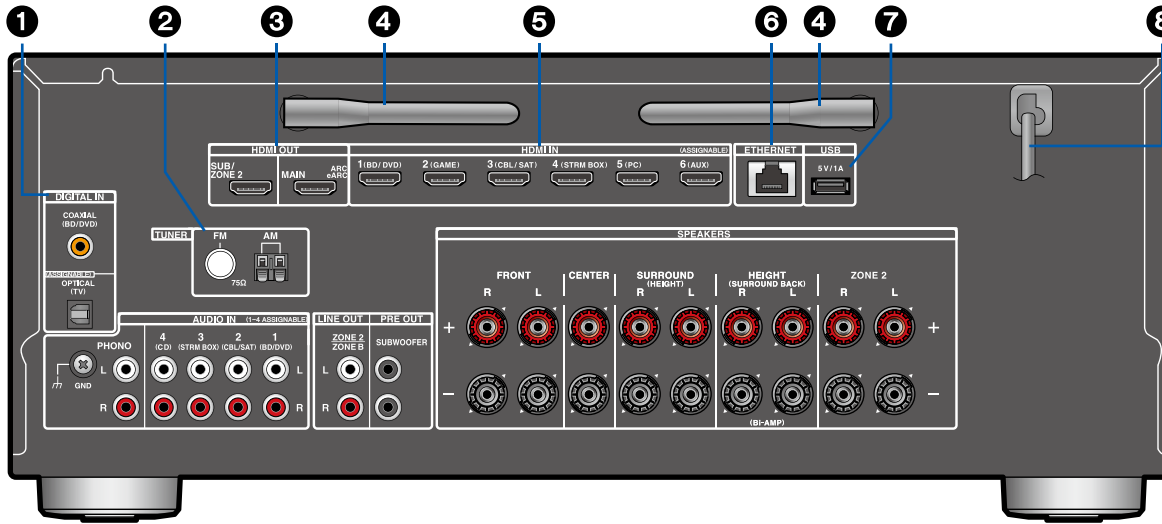

- Prises DIGITAL IN OPTICAL/COAXIAL :**
Permet l'entrée des signaux audio numérique composante TV ou AV avec un câble optonumérique ou un câble coaxial numérique.
- Bornes TUNER AM/FM** (modèles nord-américains, australiens, taïwanais et asiatiques) :
Sert à raccorder les antennes fournies.

Bornes TUNER DAB/FM (modèles européens) :
Sert à brancher les antennes fournies.

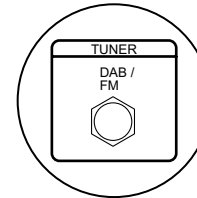

- Prises HDMI OUT :** Transmet les signaux vidéo et les signaux audio avec un câble HDMI raccordé à un écran comme un téléviseur ou un projecteur.
- Antenne sans fil :** Utilisée pour la connexion WI-Fi ou avec un périphérique compatible BLUETOOTH. Réglez leurs angles en fonction de l'état de la connexion.

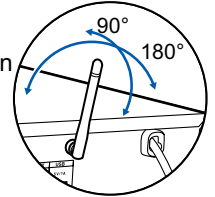

- Prises HDMI IN :** Transmet les signaux vidéo et les signaux audio avec un câble HDMI raccordé à un appareil AV.
- Port ETHERNET :** Permet de se connecter au réseau à l'aide d'un câble Ethernet.
- Port USB :** Permet de brancher un périphérique de stockage USB pour lire des fichiers musicaux. (→p96) Vous pouvez également fournir l'alimentation (5 V/1 A) aux périphériques USB avec un câble USB.
- Cordon d'alimentation** (modèles nord-américains)

AC INLET (modèles européens, australiens, taïwanais et asiatiques) :
Permet de brancher le cordon d'alimentation fourni.

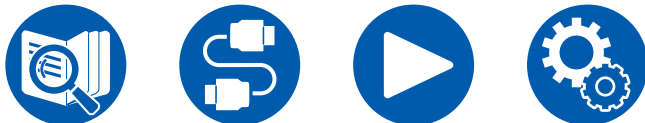
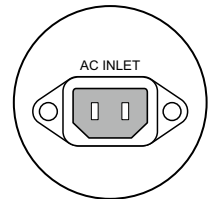

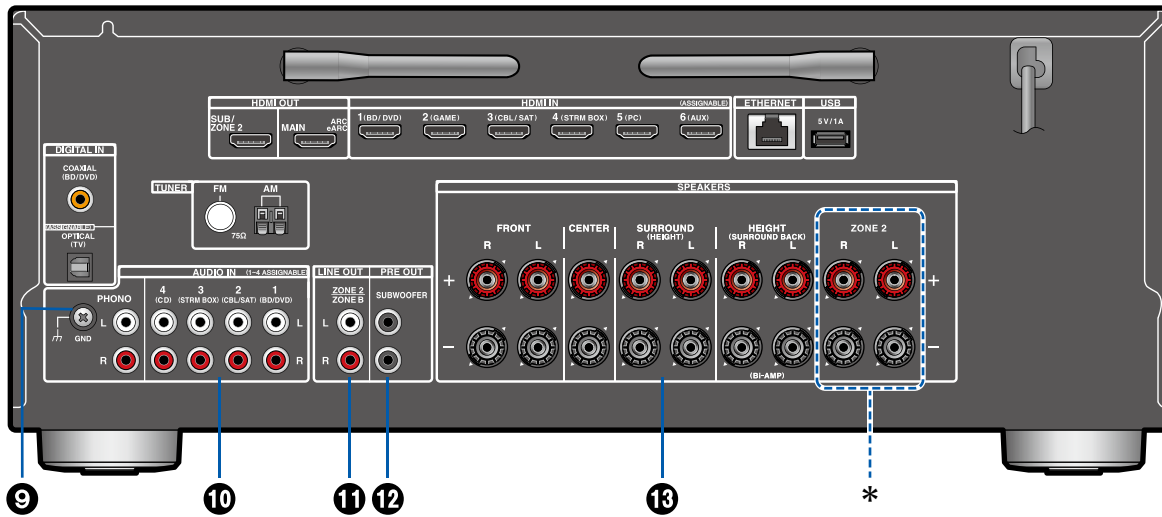

9. **Borne GND** : Permet de raccorder le fil de mise à la terre de la platine disque.
10. **Prises AUDIO IN** : Entrée des signaux audio composante AV avec un câble audio analogique.
11. **Prises ZONE 2 LINE OUT** : Sortie des signaux audio avec un câble audio analogique vers un amplificateur intégré situé dans une autre pièce (ZONE 2).
- Prises ZONE B LINE OUT** : Sortie simultanée de la même source audio que les enceintes (ZONE A)

branchées à cet appareil à l'aide d'un câble audio analogique lors de la connexion de ce dernier à un casque sans fil, des enceintes sans fil, etc.

Prises PRE OUT FRONT (modèles européen, australien et asiatique) : Permet de brancher un amplificateur de puissance. (→ [p49](#))

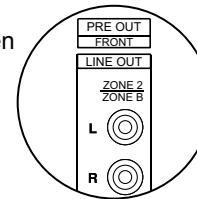

12. **Prises SUBWOOFER PRE OUT** : Permet de raccorder un caisson de basse sous tension avec un câble de caisson de basse. Il est possible de raccorder jusqu'à deux caissons de basse sous tension. Le même signal est reproduit par chacune des prises SUBWOOFER PRE OUT.
13. **Borne SPEAKERS** : Permet de raccorder les enceintes avec des câbles d'enceinte. (Les modèles nord-américains supportent les fiches bananes. Utilisez une fiche de 4 mm de diamètre. Il n'est pas possible de raccorder une fiche Y.)
* Pour les modèles nordaméricains et taïwanais uniquement.



Télécommande

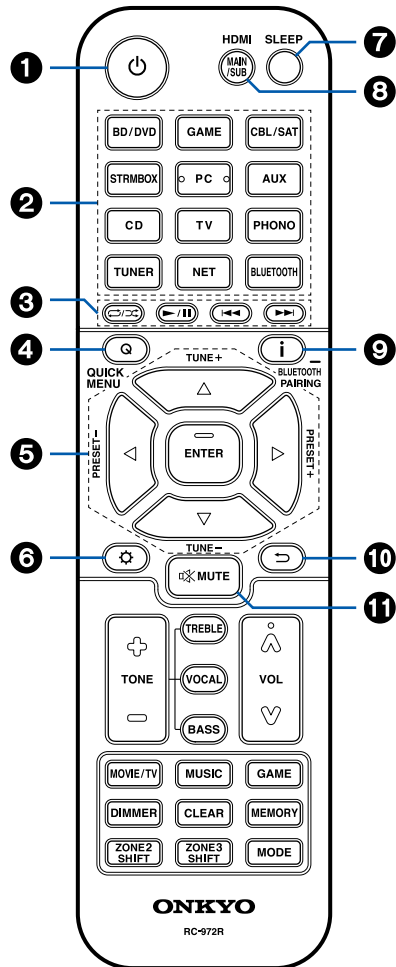

- Touche \odot ON/STANDBY**
- Sélecteurs d'entrée** : Permet de changer l'entrée à lire.
- Touches Lecture** : Utilisé pour les opérations de lecture du Music Server (→p99) ou le périphérique USB (→p96). De plus, passer sur le "CEC MODE" avec "19. Touche MODE" vous permet d'utiliser une composante AV compatible avec la fonction HDMI CEC. (Certains appareils peuvent ne pas pouvoir être utilisés.)
- Touche Q (QUICK MENU)** : Appuyer sur cette touche durant la lecture permet d'effectuer rapidement les réglages tels que "HDMI" et "Audio" sur l'écran du téléviseur. (→p75)
- Touches de curseur et touche ENTER** : Sélectionnez un élément à l'aide des touches du curseur et appuyez sur ENTER pour valider votre sélection. Si les listes de dossiers ou fichiers ne sont pas entièrement visibles sur un seul écran du téléviseur, appuyez sur la touche ◀/▶ pour changer l'écran.
- Touche \odot** : Permet de faire apparaître les éléments de réglage avancés sur le téléviseur ou l'afficheur afin d'avoir une expérience plus profitable de cet appareil. (→p107)
- Touche SLEEP** : Vous pouvez laisser l'appareil passer automatiquement en veille lorsque le temps spécifié s'est écoulé. Sélectionnez une valeur entre "30 min", "60 min", "90 min" et "Off". Si vous ne désirez pas que l'appareil se mette automatiquement en veille, sélectionnez "Off". Vous pouvez également régler cela en appuyant sur la touche \odot et en sélectionnant "5. Hardware" - "Power Management" - "Sleep Timer" (→p130) dans le menu Setup.
- Touche HDMI MAIN/SUB** : Sélectionnez la prise HDMI OUT pour reproduire les signaux vidéo depuis "MAIN", "SUB", et "MAIN+SUB".
- Touche i** : Permet de changer les informations sur l'afficheur et est utilisé pour actionner le RDS (→p68). De même, lorsque le sélecteur d'entrée "BLUETOOTH" est sélectionné, maintenir cette touche enfoncée pendant 5 secondes ou plus permet de passer au mode appairage.
- Touche \leftrightarrow** : Permet à l'affichage de revenir à son état précédent pendant le réglage.
- Touche \otimes MUTE** : Mise en sourdine temporaire. Appuyer une nouvelle fois sur la touche pour annuler la mise en sourdine.



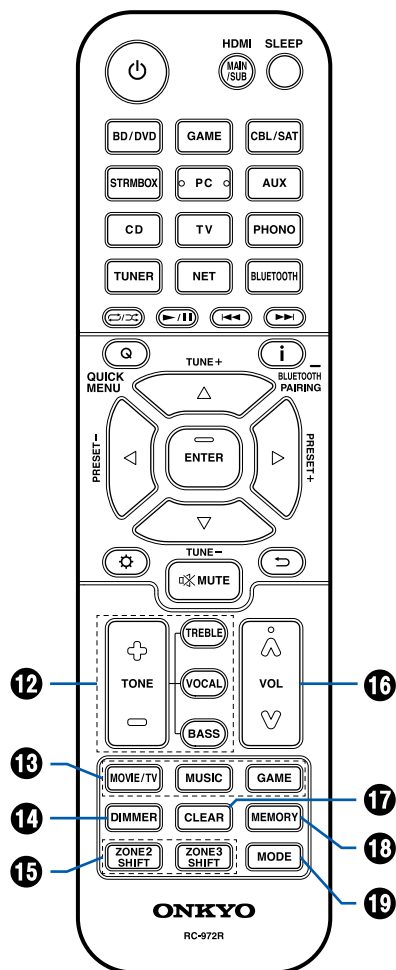

12. **Touches TONE** : Permet d'ajuster la qualité du son. Appuyez sur "TREBLE", "BASS", ou "VOCAL" pour sélectionner ce que vous désirez régler, puis ajustez avec + et -.

Touche TREBLE/BASS : Vous pouvez régler la qualité du son des enceintes avant.

1. Appuyez sur TREBLE ou BASS pour sélectionner le contenu à régler.

TREBLE : Améliore ou modère la gamme de tonalités aigus des enceintes avant.

BASS : Améliore ou modère la gamme de tonalités graves des enceintes avant.

2. Appuyez sur + ou - pour ajuster.

Touche VOCAL : Souligne les répliques de films et les voix chantées pour les entendre plus facilement. Particulièrement efficace pour les dialogues de films. L'effet est produit même si l'enceinte centrale n'est pas utilisée. Sélectionnez le niveau désiré de "1" (bas) à "5" (élevé).

1. Appuyez sur VOCAL.

2. Appuyez sur + ou - pour ajuster.

• La sélection n'est pas possible ou le résultat risque de ne pas être celui désiré en fonction de la source d'entrée et du réglage du mode d'écoute.

13. **Touches LISTENING MODE** : Permet de sélectionner un mode d'écoute (→p73, p159).

14. **Touche DIMMER** : Modifie la luminosité de l'afficheur avec trois niveaux. Il ne peut pas être complètement éteint.

15. **Touche ZONE 2 SHIFT** : Utilisé pour contrôler la fonction multizone (→p91). (La touche ZONE 3 SHIFT ne peut pas être utilisée avec cet appareil.)

16. **Touches VOLUME**

17. **Touche CLEAR** : Supprime tous les caractères

que vous avez saisi sur l'écran du téléviseur.

18. **Touche MEMORY** : Utilisée pour mémoriser les stations de radio DAB (modèles européens)/AM (modèles nord-américains, australiens, taiwanais et asiatiques)/FM. (→p72)

19. **Touche MODE** : Bascule entre la syntonisation automatique et manuelle des stations AM (modèles nord-américains, australiens, taiwanais et asiatiques)/FM (→p67) et vous permet de sélectionner l'ordre d'affichage des stations DAB (modèles européens) (→p71). De même, lorsqu'un appareil AV compatible avec la fonction HDMI CEC est raccordée à cet appareil, vous pouvez permuter "3. Touches Lecture" entre "CEC MODE" et "RCV MODE" (mode normal).



Saisie des caractères

Vous pouvez saisir des caractères ou des symboles présents sur le clavier affiché sur l'écran du téléviseur pour saisir le mot de passe de la Configuration Wi-Fi (→p125) ou pour nommer une station de radio prédéfinie (→p121).

1. Sélectionnez un caractère ou un symbole avec les touches du curseur ▲ / ▼ / ◀ / ▶ de la télécommande et appuyez sur la touche ENTER.
2. Pour sauvegarder les caractères après la saisie, sélectionnez "OK" et puis appuyez sur la touche ENTER.

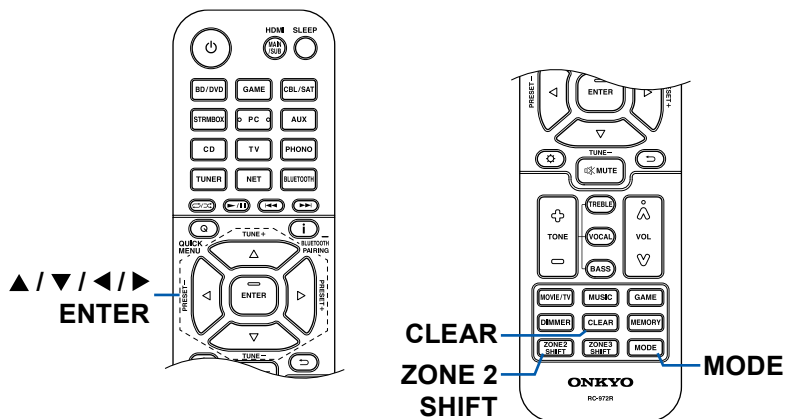
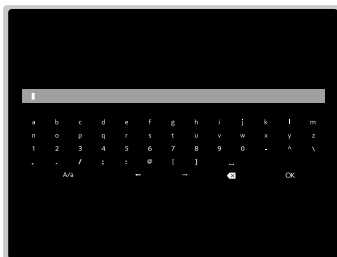

- Sélectionnez "A/a" pour permuter entre les majuscules et les minuscules. (Peut également être réglé avec la touche MODE de la télécommande.)
- Pour ajouter un espace, sélectionnez "L".
- Pour supprimer un caractère à gauche du curseur, sélectionnez "⌫".
- Pour supprimer tous les caractères saisis, appuyez sur la touche CLEAR de la télécommande.
- Sur l'écran de lecture de la ZONE 2, utilisez la télécommande tout en maintenant enfoncée la touche ZONE 2 SHIFT. Pour supprimer tous les caractères saisis, appuyez uniquement sur la touche CLEAR sans appuyer sur la touche ZONE 2 SHIFT.





Cet appareil peut être utilisé de différentes façons, en fonction de la disposition des enceintes que vous installez. Sélectionnez la disposition d'enceinte qui correspond à l'environnement de l'installation, puis vérifiez les méthodes d'installation et de branchement.

- Disposition d'enceinte** (→[p20](#))
- Installation d'enceintes** (→[p25](#))
- Branchements d'enceinte** (→[p30](#))
- Combinaisons d'enceintes** (→[p171](#))



3.1ch

5.1ch

7.1ch

3.1.2ch

5.1.2ch

La pièce d'écoute et la disposition d'enceinte

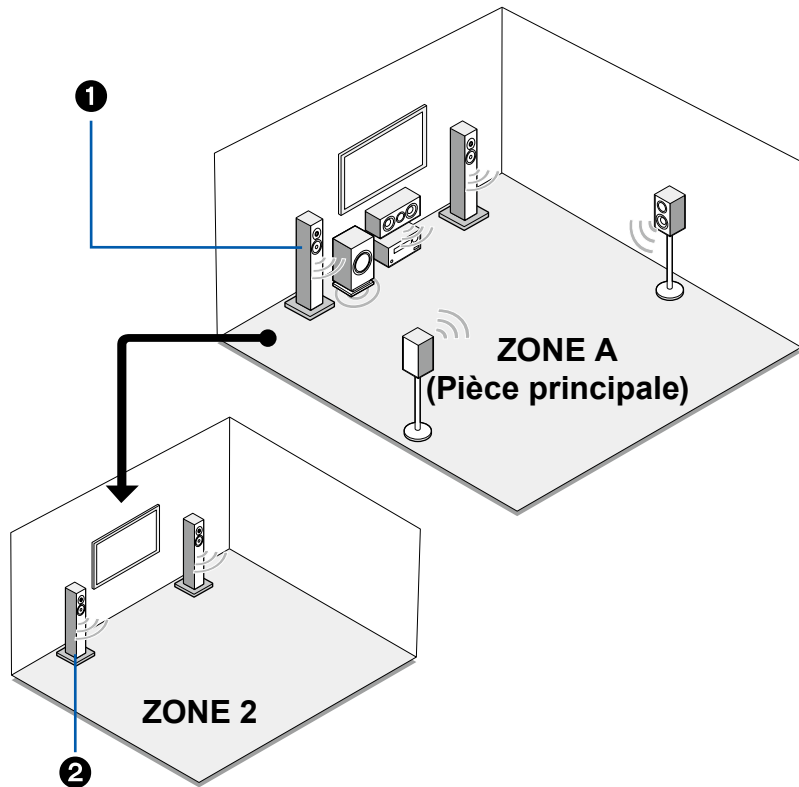

1. Enceintes ZONE A

Le système d'enceintes installé dans la pièce principale (où cet appareil est situé).

2. Enceintes ZONE 2

Le système d'enceintes 2 ch installé dans une autre pièce (ZONE 2). Cela vous permet de lire la même source ou des sources différentes, en même temps dans la pièce principale et l'autre pièce.



3.1ch

5.1ch

7.1ch

3.1.2ch

5.1.2ch

Système 3.1

Un système 3.1 qui combine des enceintes avant, une enceinte centrale et un caisson de basse.

Système de base (→p26)

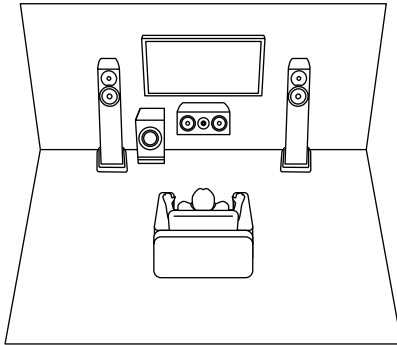

3.1 + ZONE 2 (→p26)

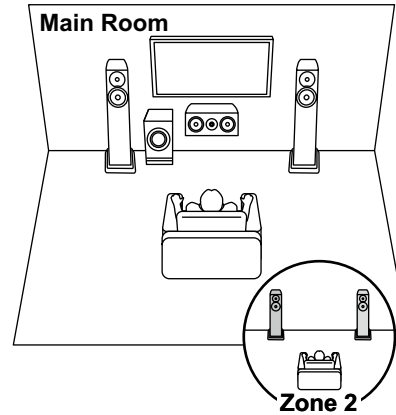

3.1 (Bi-amplification (Avant)) (→p26)

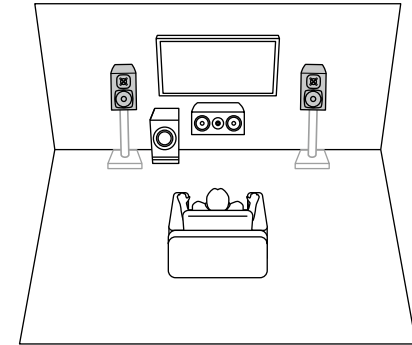

3.1ch

5.1ch

7.1ch

3.1.2ch

5.1.2ch

Systeme 5.1 Il s'agit d'un systeme 5.1 de base.

Systeme de base (→p26)

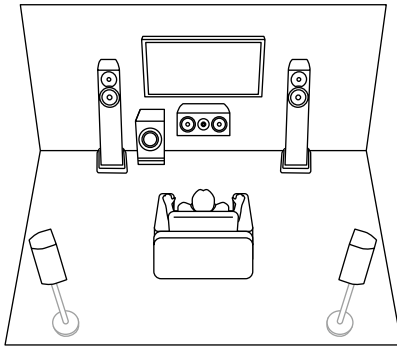

5.1 + ZONE 2 (→p26)

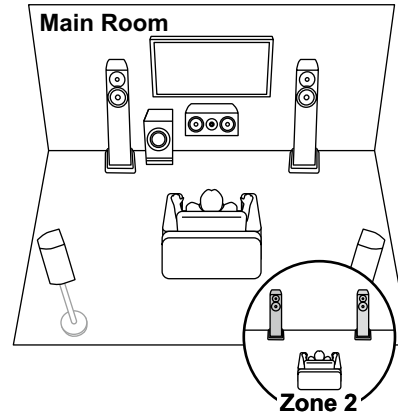

5.1 (Bi-amplification (Avant)) (→p26)

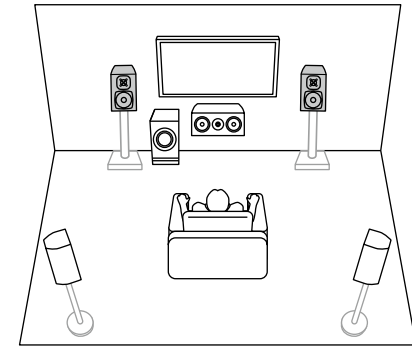

3.1ch

5.1ch

7.1ch

3.1.2ch

5.1.2ch

Système 7.1 Il s'agit d'un système 7.1 constitué du système 5.1 de base auquel ont été rajoutées des enceintes surround arrière.

Système de base (→[p27](#))

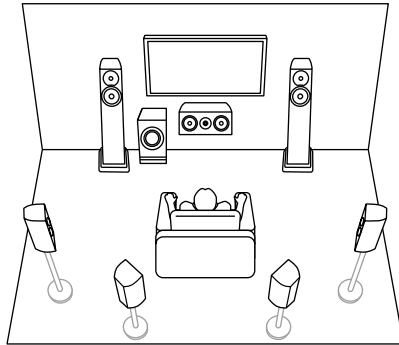

7.1 + ZONE 2 (→[p27](#))

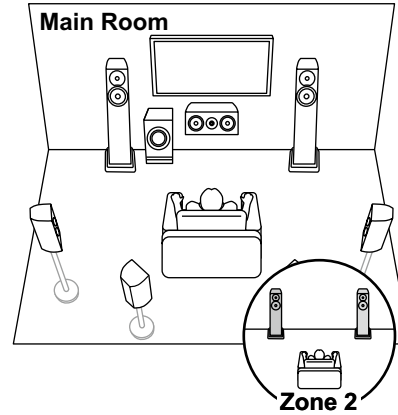

3.1ch

5.1ch

7.1ch

3.1.2ch

5.1.2ch

Système 3.1.2 Un système d'enceinte constitué du système 3.1 auquel a été ajouté une paire d'enceintes en hauteur.

3.1.2 (En hauteur avant ou En hauteur arrière) (→p28)

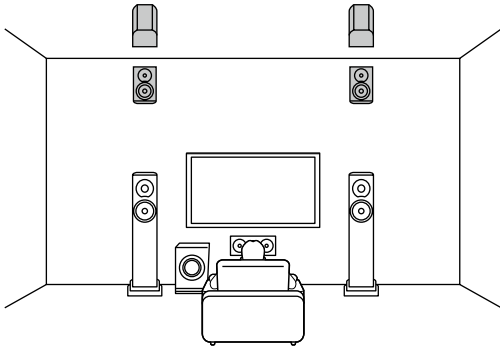

3.1.2 (Pour plafond avant ou Pour plafond centrale ou Pour plafond arrière) (→p28)

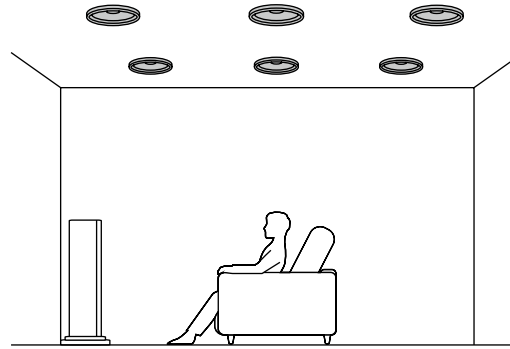

3.1.2 (Enceintes Dolby Activé (Avant)) (→p28)

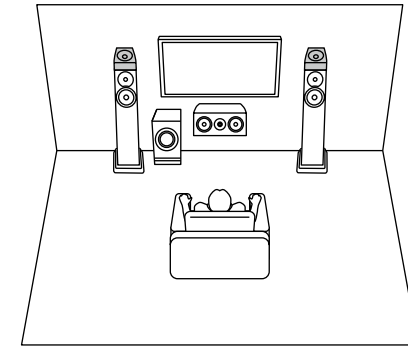

3.1.2 + ZONE 2 (→p28)

Main Room

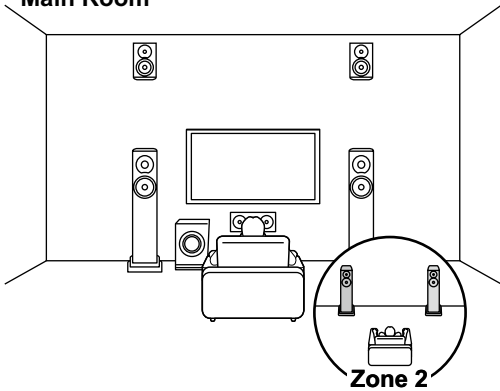

3.1.2 (Bi-amplification (Avant)) (→p28)

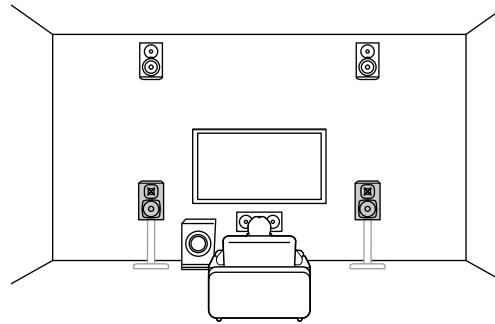

3.1ch

5.1ch

7.1ch

3.1.2ch

5.1.2ch

Système 5.1.2

Un système d'enceinte constitué du système 5.1 auquel a été ajouté une paire d'enceintes en hauteur.

5.1.2 (En hauteur avant ou En hauteur arrière) (→p29)

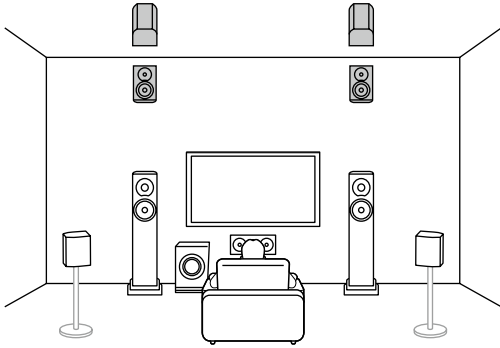

5.1.2 (Pour plafond avant ou Pour plafond centrale ou Pour plafond arrière) (→p29)

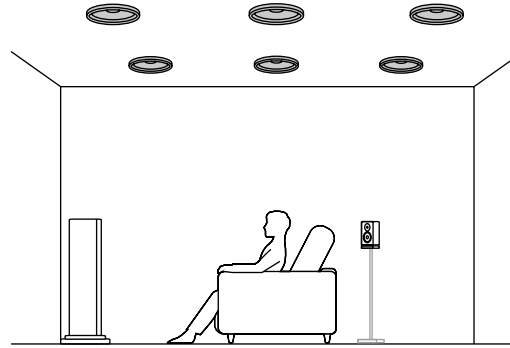

5.1.2 (Enceintes Dolby Activé (Avant ou Surround)) (→p29)

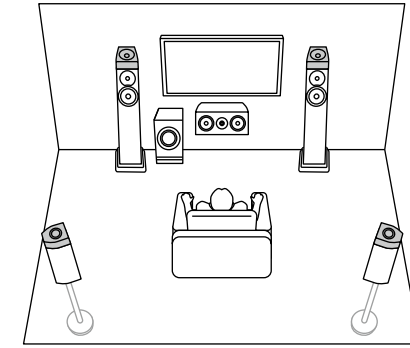

5.1.2 + ZONE 2 (→p29)

Main Room

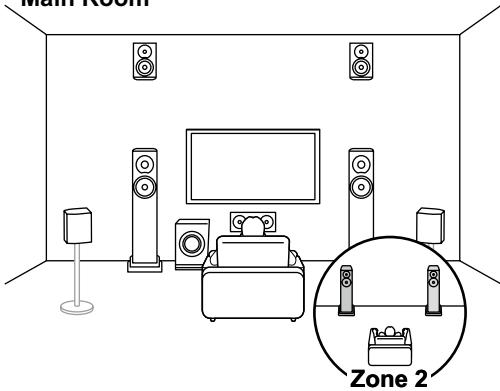

- 3.1ch
- 5.1ch
- 7.1ch
- 3.1.2ch
- 5.1.2ch

Installation d'enceintes

La configuration de la position des enceintes dépend de la taille et de la forme de la pièce, nous vous présentons donc ici, un exemple de disposition basique.

Les symboles alphabétiques utilisés dans ce chapitre représentent les enceintes suivantes :

FL	Front speaker Left
FR	Front speaker Right
C	Center speaker
SW	powered SubWoofer
SL	Surround speaker Left
SR	Surround speaker Right
SBL	Surround Back speaker Left
SBR	Surround Back speaker Right
FHL	Front High speaker Left
FHR	Front High speaker Right
RHL	Rear High speaker Left
RHR	Rear High speaker Right
TFL	Top Front speaker Left
TFR	Top Front speaker Right
TML	Top Middle speaker Left
TMR	Top Middle speaker Right
TRL	Top Rear speaker Left
TRR	Top Rear speaker Right
DFL	Dolby enabled speaker Front Left
DFR	Dolby enabled speaker Front Right
DSL	Dolby enabled speaker Surround Left
DSR	Dolby enabled speaker Surround Right

3.1ch

5.1ch

7.1ch

3.1.2ch

5.1.2ch



■ Système 3.1

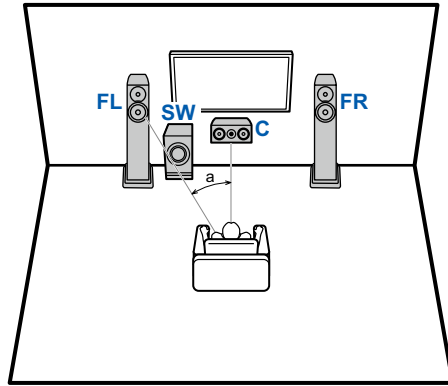

a : 22° à 30°

- FL, FR** Placez les enceintes avant gauche et droite à hauteur d'oreille. L'enceinte centrale devra être placée face à la position d'écoute.
- C** Placez le caisson de basse entre l'enceinte centrale et une enceinte avant.

■ Système 5.1

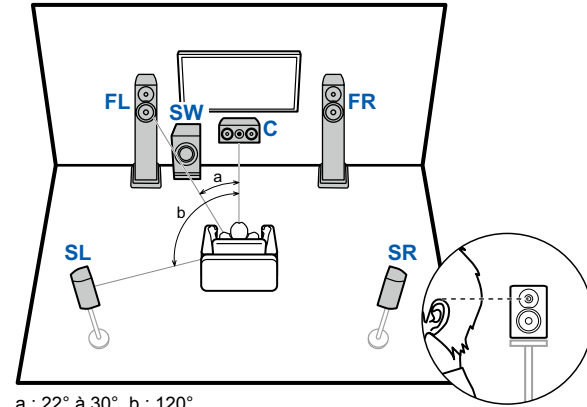

a : 22° à 30°, b : 120°

- FL, FR** Placez les enceintes avant gauche et droite à hauteur d'oreille. L'enceinte centrale devra être placée face à la position d'écoute.
- C** Placez le caisson de basse entre l'enceinte centrale et une enceinte avant.
- SW** Placez le caisson de basse entre l'enceinte centrale et une enceinte avant.
- SL, SR** Placez les enceintes surround gauche et droite juste au-dessus de la hauteur d'oreille.

Branchement 3.1 (→[p33](#))
Branchement 3.1 + ZONE 2 (→[p34](#), [p35](#))
Branchement 3.1 (Bi-amplification (Avant)) (→[p36](#))

Branchement 5.1 (→[p37](#))
Branchement 5.1 + ZONE 2 (→[p38](#), [p39](#))
Branchement 5.1 (Bi-amplification (Avant)) (→[p40](#))



3.1ch

5.1ch

7.1ch

3.1.2ch

5.1.2ch

■ Système 7.1

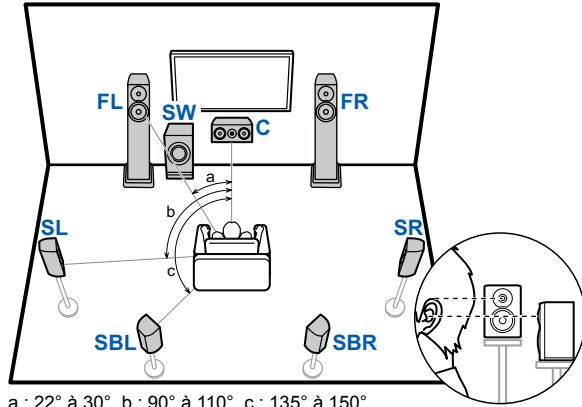

a : 22° à 30°, b : 90° à 110°, c : 135° à 150°

- FL, FR** Placez les enceintes avant gauche et droite à hauteur d'oreille.
- C** L'enceinte centrale devra être placée face à la position d'écoute.
- SW** Placez le caisson de basse entre l'enceinte centrale et une enceinte avant.
- SL, SR** Placez les enceintes surround gauche et droite juste au-dessus de la hauteur d'oreille.
- SBL, SBR** Placez les enceintes surround arrière gauche et droite à hauteur d'oreille.
- Si des enceintes surround arrière sont installées, assurez-vous d'installer également des enceintes surround.

Branchement 7.1 (→p41)

Branchement 7.1 + ZONE 2 (→p42)



3.1ch

5.1ch

7.1ch

3.1.2ch

5.1.2ch

■ Système 3.1.2

Enceintes en hauteur

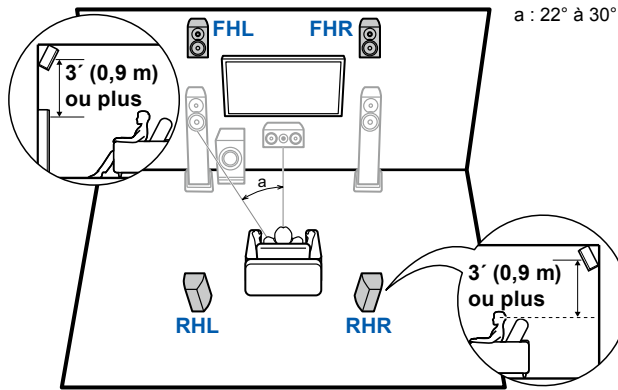

- FHL, FHR** Placez les enceintes en hauteur avant directement au-dessus des enceintes avant, et inclinées vers la position d'écoute.
- RHL, RHR** Placez les enceintes en hauteur arrière de sorte que la distance latérale corresponde à celle des enceintes avant, et inclinées vers la position d'écoute.

Enceintes pour plafond

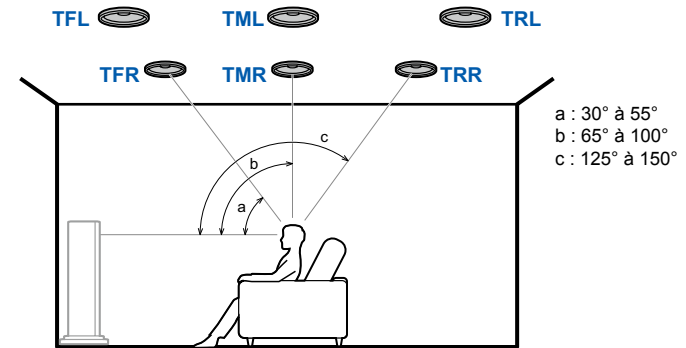

- TFL, TFR** Installez les enceintes pour plafond avant au plafond devant la position d'écoute.
- TML, TMR** Installez les enceintes pour plafond centrales au plafond juste au-dessus de la position d'écoute.
- TRL, TRR** Installez les enceintes pour plafond arrière au plafond derrière la position d'écoute.
- Faites correspondre la distance latérale des enceintes pour plafond à celle des enceintes avant.

Enceintes Dolby Activé

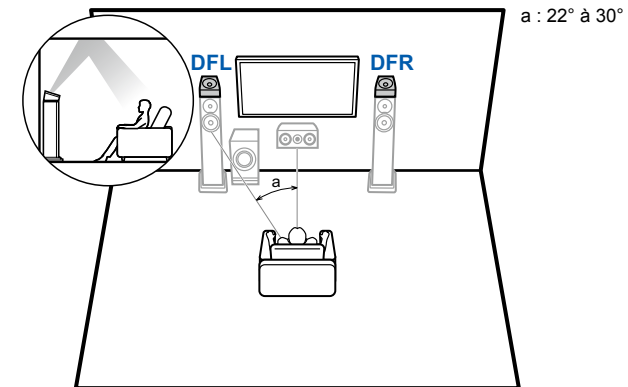

- DFL, DFR** Les enceintes Dolby Activé (avant) sont installées sur les enceintes avant.

Branchement 3.1.2 (→p43)
 Branchement 3.1.2 + ZONE 2 (→p44, p45)
 Branchement 3.1.2 (Bi-amplification (Avant)) (→p46)

- 3.1ch
- 5.1ch
- 7.1ch
- 3.1.2ch
- 5.1.2ch



■ Système 5.1.2

Enceintes en hauteur

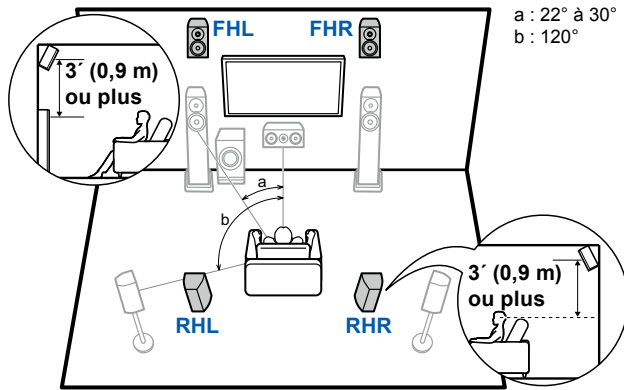

FHL, FHR Placez les enceintes en hauteur avant directement au-dessus des enceintes avant, et inclinées vers la position d'écoute.

RHL, RHR Placez les enceintes en hauteur arrière de sorte que la distance latérale corresponde à celle des enceintes avant, et inclinées vers la position d'écoute.

Enceintes pour plafond

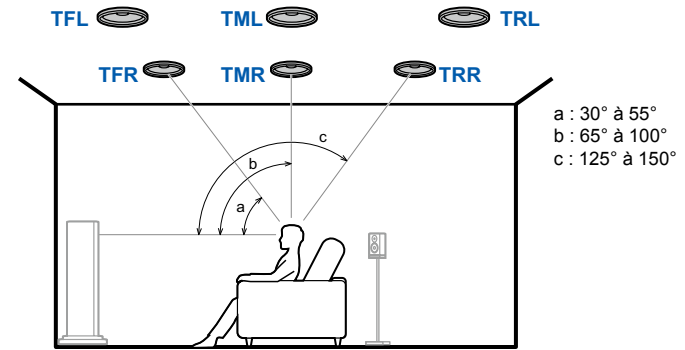

TFL, TFR Installez les enceintes pour plafond avant au plafond devant la position d'écoute.

TML, TMR Installez les enceintes pour plafond centrales au plafond juste au-dessus de la position d'écoute.

TRL, TRR Installez les enceintes pour plafond arrière au plafond derrière la position d'écoute.

- Faites correspondre la distance latérale des enceintes pour plafond à celle des enceintes avant.

Enceintes Dolby Activé

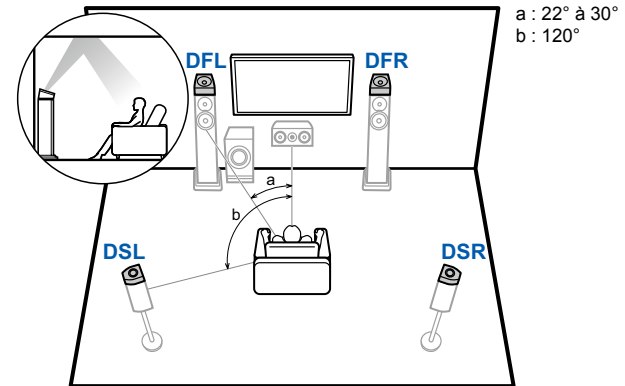

DFL, DFR Les enceintes Dolby Activé (avant) sont installées sur les enceintes avant.

DSL, DSR Les enceintes Dolby Activé (surround) sont installées sur les enceintes surround.

Branchement 5.1.2 (→p47)

Branchement 5.1.2 + ZONE 2 (→p48)



3.1ch

5.1ch

7.1ch

3.1.2ch

5.1.2ch

(Avant de démarrer la procédure)
Enceintes pouvant être utilisées avec cet appareil et câbles de connexion

31

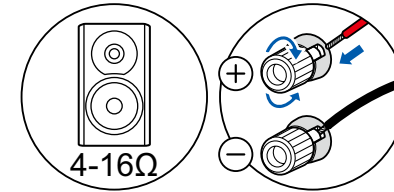

Système 3.1	33, 34, 35, 36
Système 5.1	37, 38, 39, 40
Système 7.1	41, 42
Système 3.1.2	43, 44, 45, 46
Système 5.1.2	47, 48
Branchement d'un amplificateur de puissance (pour les modèles européens, australiens et asiatiques)	49

Branchements d'enceinte

3.1ch

5.1ch

7.1ch

3.1.2ch

5.1.2ch



Enceintes pouvant être utilisées avec cet appareil et câbles de connexion

■ Enceintes pouvant être utilisées avec cet appareil

Cet appareil prend en charge des enceintes de valeur d'impédance comprise entre 4 Ω et 16 Ω. Pour connaître l'impédance d'une enceinte, reportez-vous au mode d'emploi de celle-ci.

■ (Remarque) Impédance d'enceinte

Si l'une des enceintes à brancher a une impédance de 4 Ω ou plus et de moins de 6 Ω, réglez "Speaker Impedance" sur "4ohms" dans "Speaker Setup" de la section Initial Setup (→p137). Lors du réglage de "Speaker Impedance" depuis le menu Setup, appuyez sur la touche ⚙ de la télécommande, et réglez "2. Speaker" - "Configuration" - "Speaker Impedance" (→p113) sur "4ohms".

■ Raccorder les câbles d'enceintes

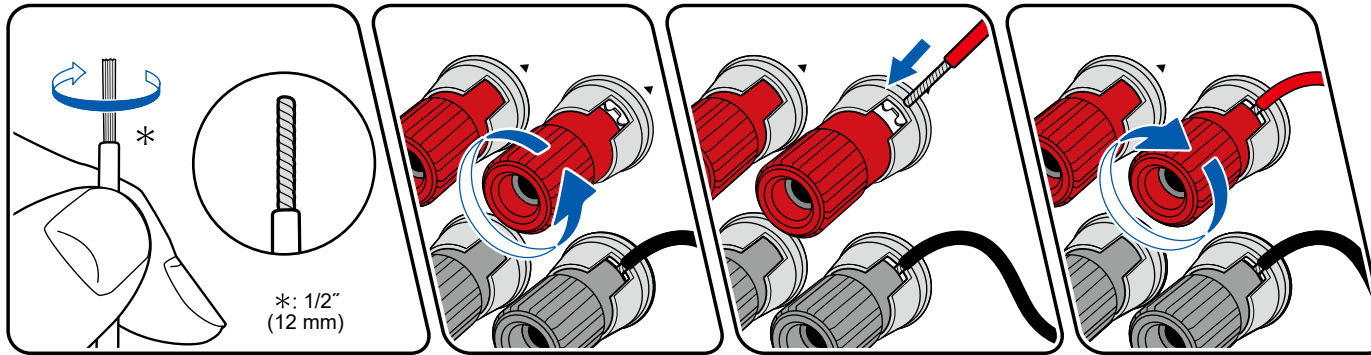

Connectez correctement les prises de l'appareil et les prises de l'enceinte (côté + avec côté + et côté – avec côté –) pour chaque canal. Si la connexion est mauvaise, un son grave ne sera pas reproduit correctement à cause d'une inversion de phase. Entortillez les fils exposés de l'extrémité du câble d'enceinte de sorte qu'ils ne dépassent pas des bornes d'enceinte lors du branchement. Si les fils dénudés entrent en contact avec le panneau arrière ou si les fils côté + et côté – se touchent, un dysfonctionnement risque de se produire.

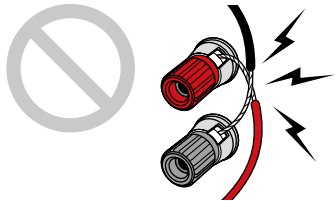

3.1ch

5.1ch

7.1ch

3.1.2ch

5.1.2ch



■ Raccorder les caisson de basse

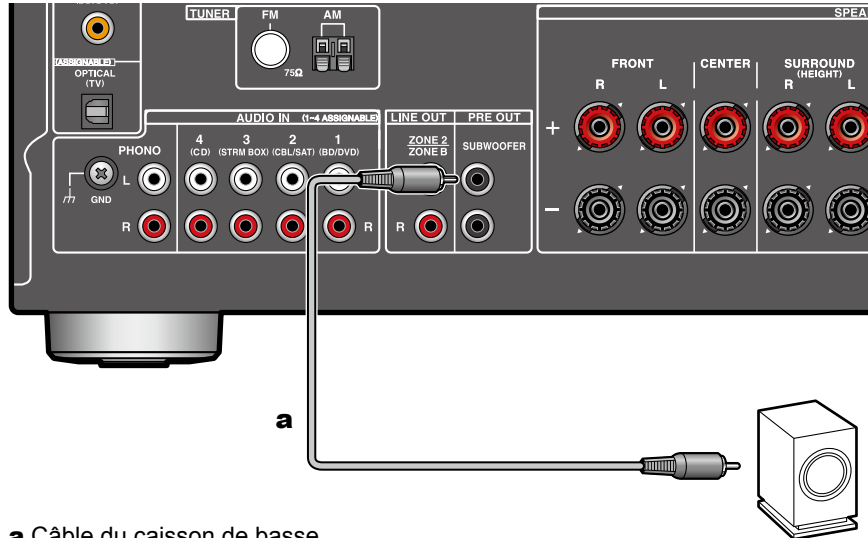

a Câble du caisson de basse

Raccordez un caisson de basse sous tension à cet appareil avec un câble pour caisson de basse. Il est possible de raccorder jusqu'à deux caissons de basse sous tension. Le même signal est reproduit par chacune des prises SUBWOOFER PRE OUT.

- 3.1ch
- 5.1ch
- 7.1ch
- 3.1.2ch
- 5.1.2ch



■ Système 3.1

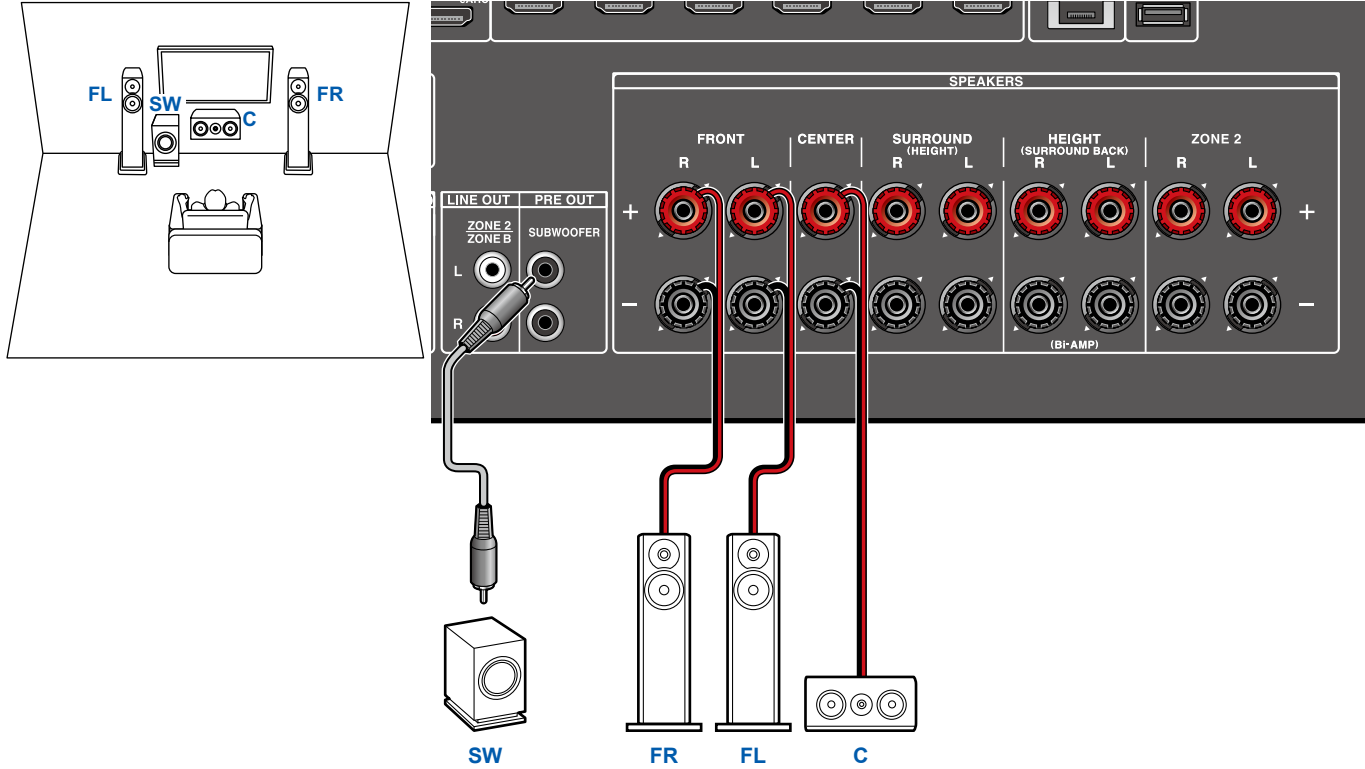

- 3.1ch
- 5.1ch
- 7.1ch
- 3.1.2ch
- 5.1.2ch



■ **Système 3.1 + ZONE SPEAKER (Modèles nord-américains et taiwanais)**

MAIN ROOM

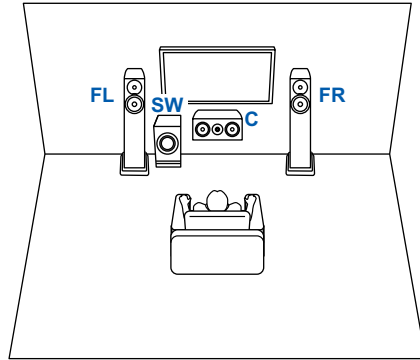

ZONE 2

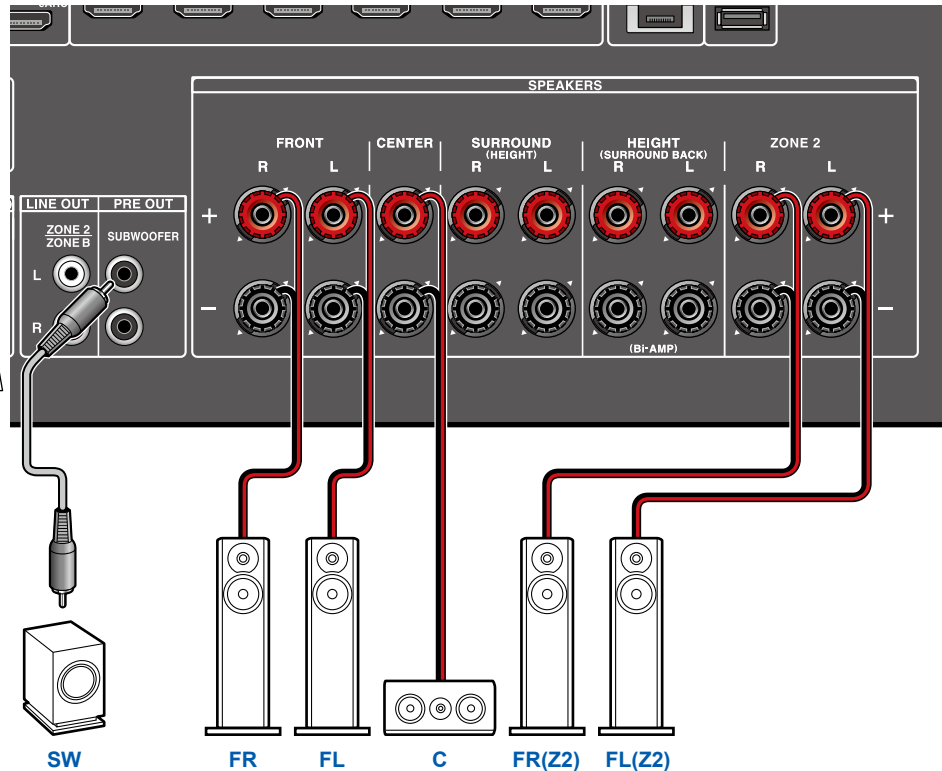
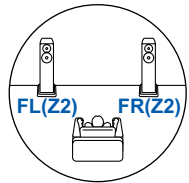

□ **Système 3.1 + ZONE SPEAKER (Modèles européens, australiens, et asiatiques)**
(→ [p35](#))



- 3.1ch
- 5.1ch
- 7.1ch
- 3.1.2ch
- 5.1.2ch

■ Système 3.1 + ZONE SPEAKER (Modèles européens, australiens, et asiatiques)

MAIN ROOM

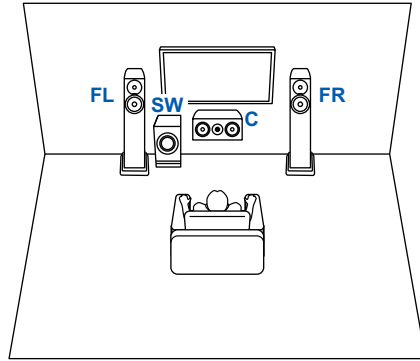

ZONE 2

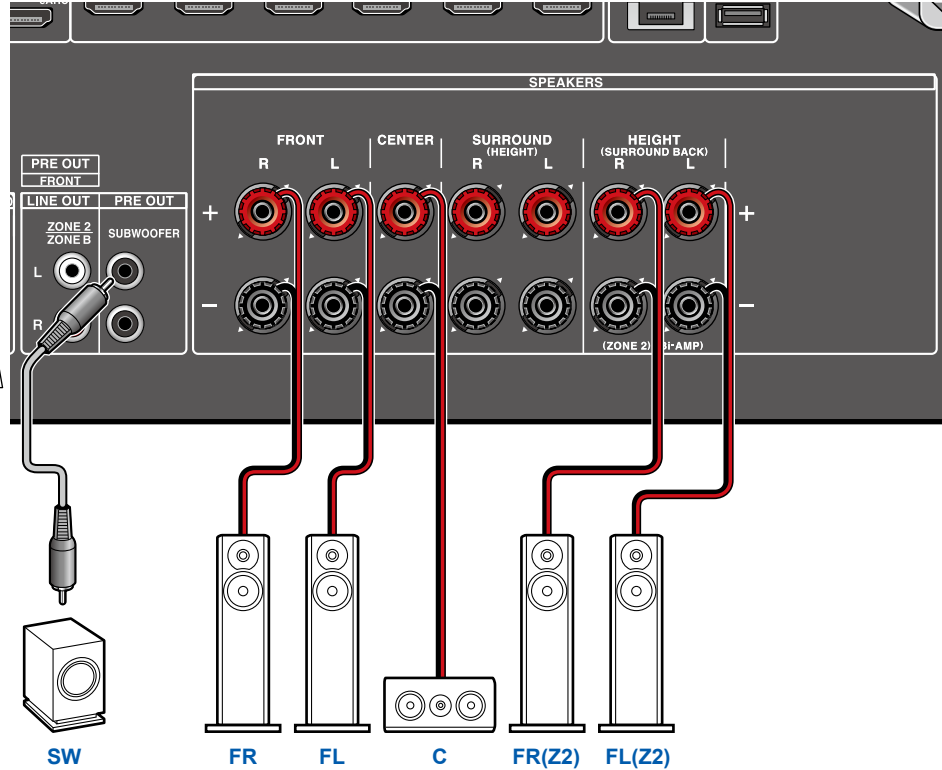
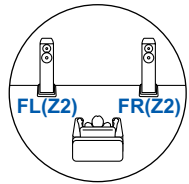

- 3.1ch
- 5.1ch
- 7.1ch
- 3.1.2ch
- 5.1.2ch



■ Système 3.1 (Bi-amplification des enceintes)

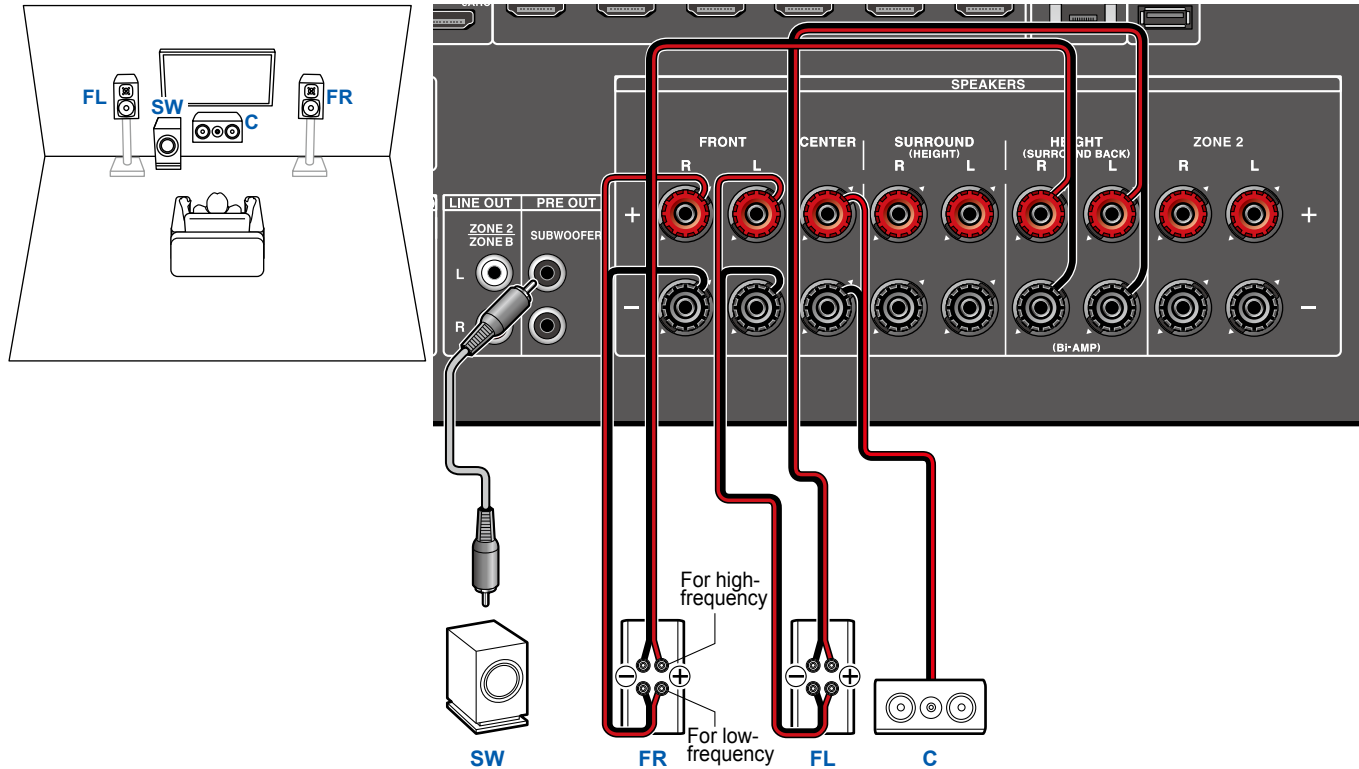

Assurez-vous de retirer le cavalier raccordant les prises des graves et les prises des aigus des enceintes qui prennent en charge la bi-amplification. Consultez également le mode d'emploi de vos enceintes.

- 3.1ch
- 5.1ch
- 7.1ch
- 3.1.2ch
- 5.1.2ch



■ Système 5.1

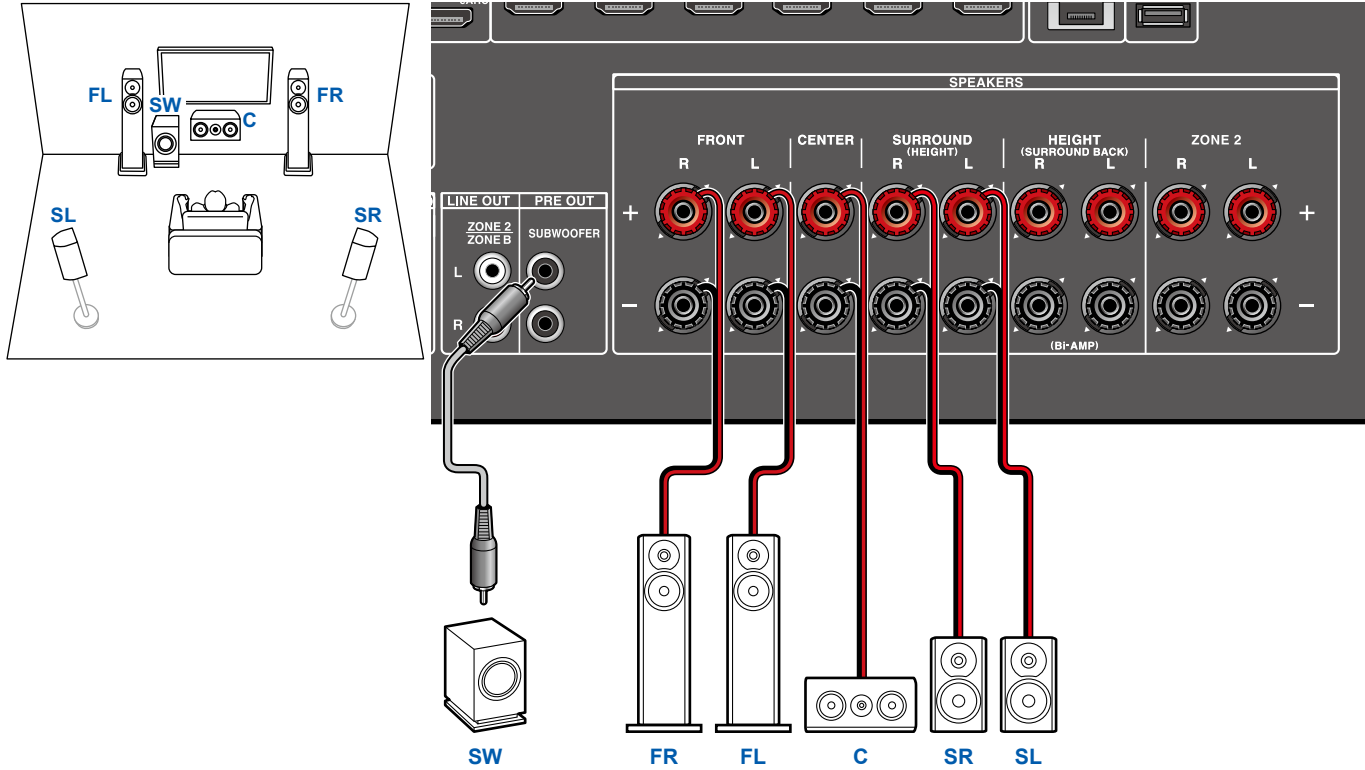

- 3.1ch
- 5.1ch
- 7.1ch
- 3.1.2ch
- 5.1.2ch



■ **Système 5.1 + ZONE SPEAKER (Modèles nord-américains et taiwanais)**

MAIN ROOM

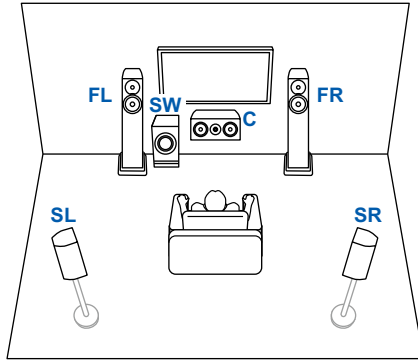

ZONE 2

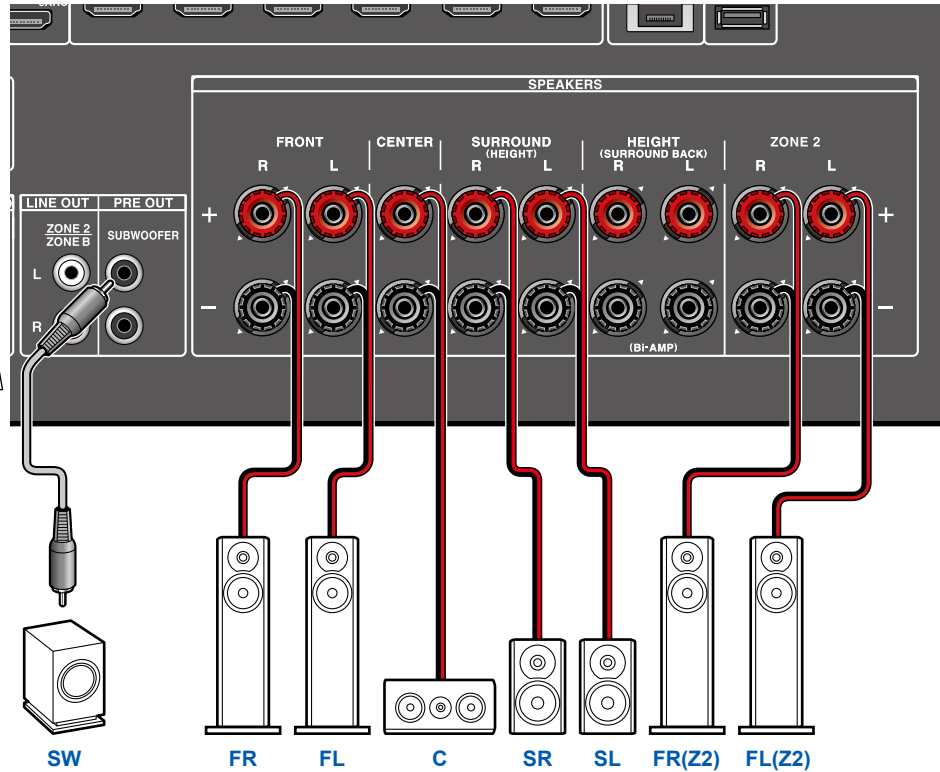
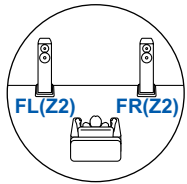

□ **Système 5.1 + ZONE SPEAKER (Modèles européens, australiens, et asiatiques)**
(→ [p39](#))

- 3.1ch
- 5.1ch
- 7.1ch
- 3.1.2ch
- 5.1.2ch



■ Système 5.1 + ZONE SPEAKER (Modèles européens, australiens, et asiatiques)

MAIN ROOM

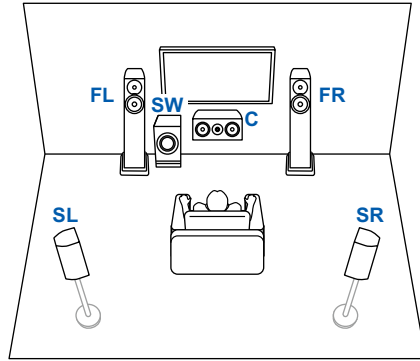

ZONE 2

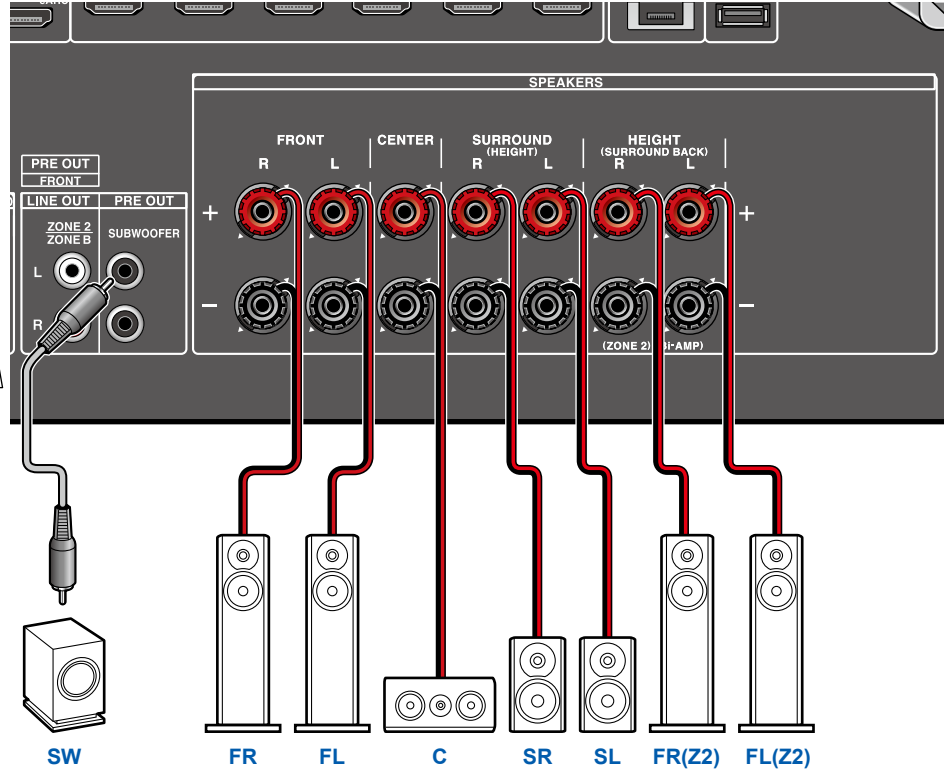
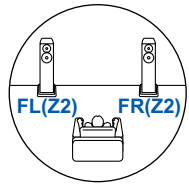

- 3.1ch
- 5.1ch
- 7.1ch
- 3.1.2ch
- 5.1.2ch



■ Système 5.1 (Bi-amplification des enceintes)

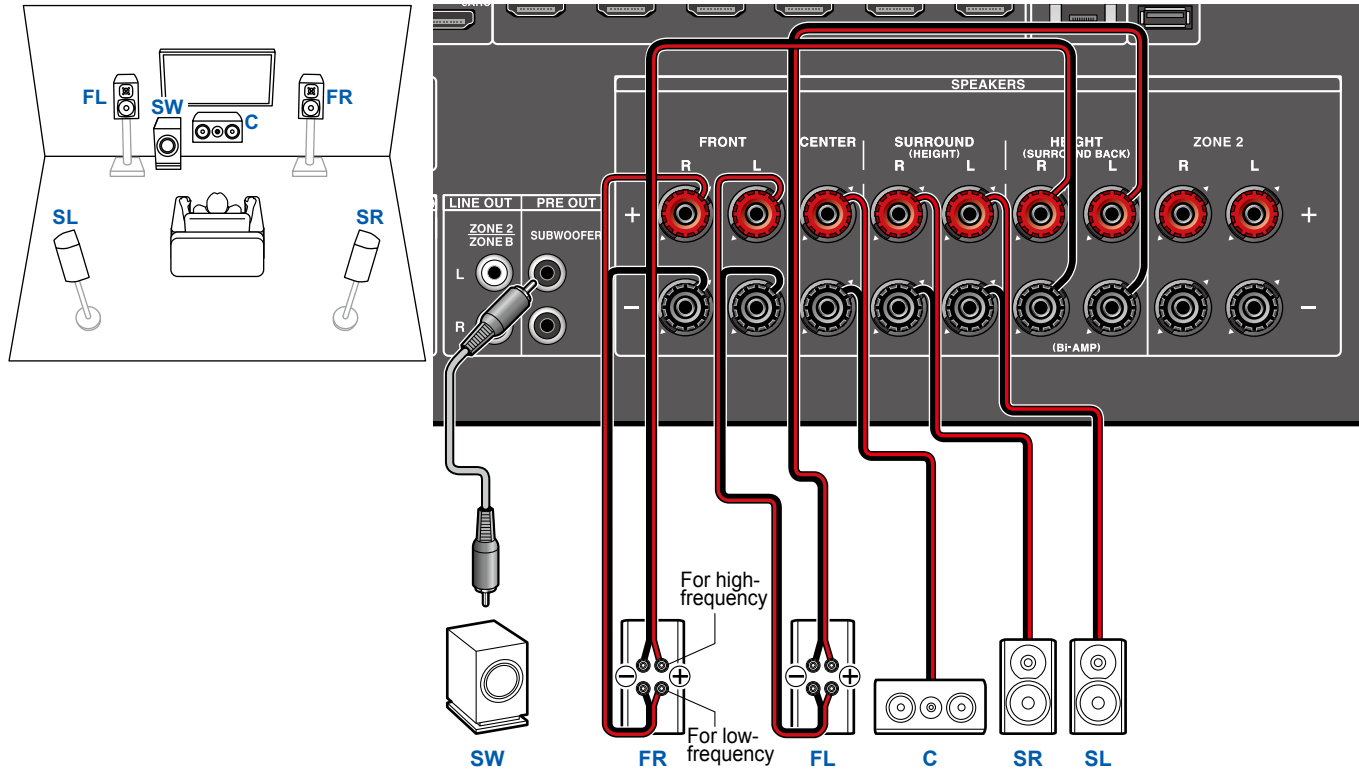

Assurez-vous de retirer le cavalier raccordant les prises des graves et les prises des aigus des enceintes qui prennent en charge la bi-amplification. Consultez également le mode d'emploi de vos enceintes.

- 3.1ch
- 5.1ch
- 7.1ch
- 3.1.2ch
- 5.1.2ch



■ Système 7.1

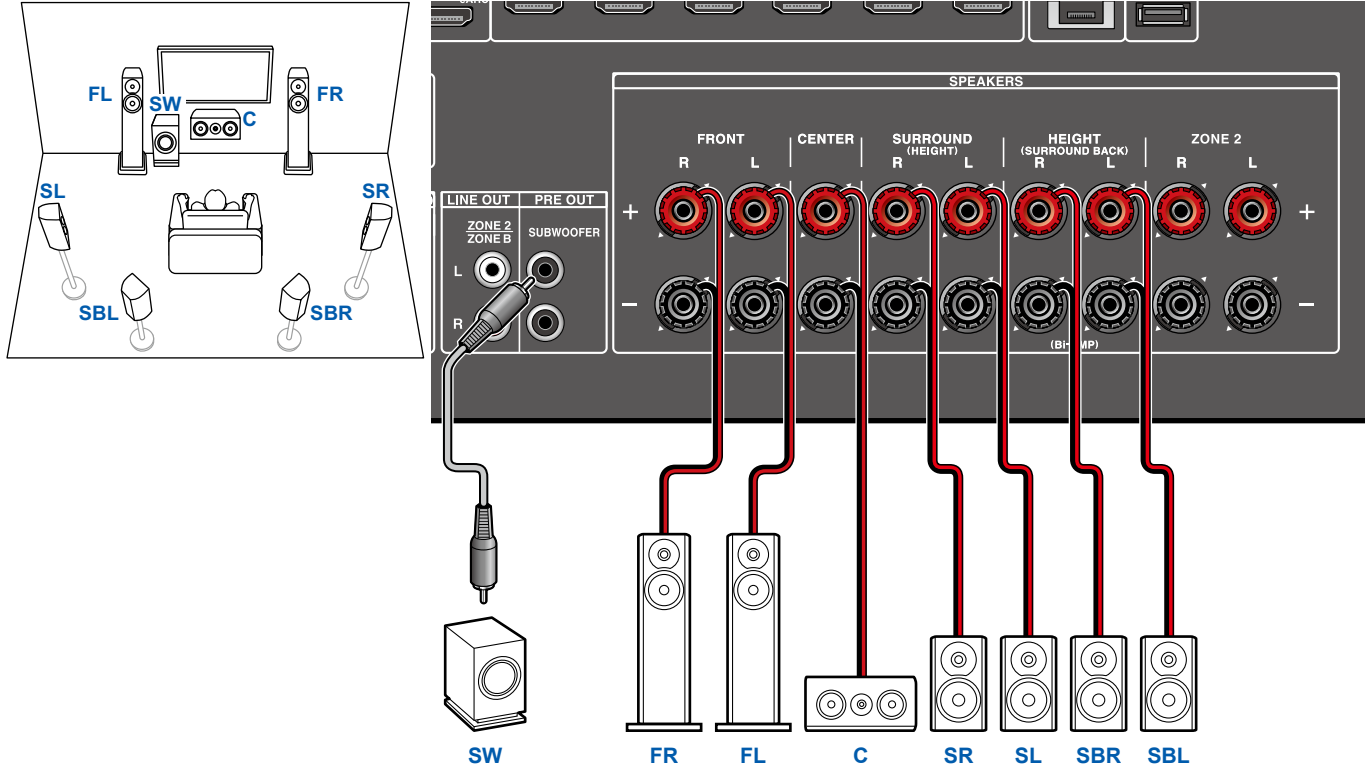

- 3.1ch
- 5.1ch
- 7.1ch
- 3.1.2ch
- 5.1.2ch



■ Système 7.1 + ZONE SPEAKER (Modèles nord-américains et taiwanais)

MAIN ROOM

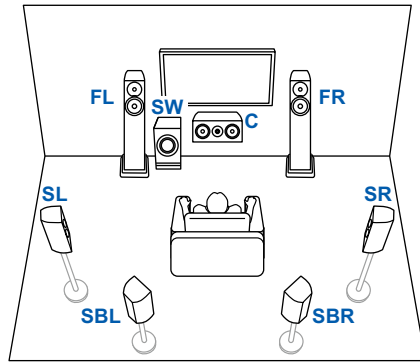

ZONE 2

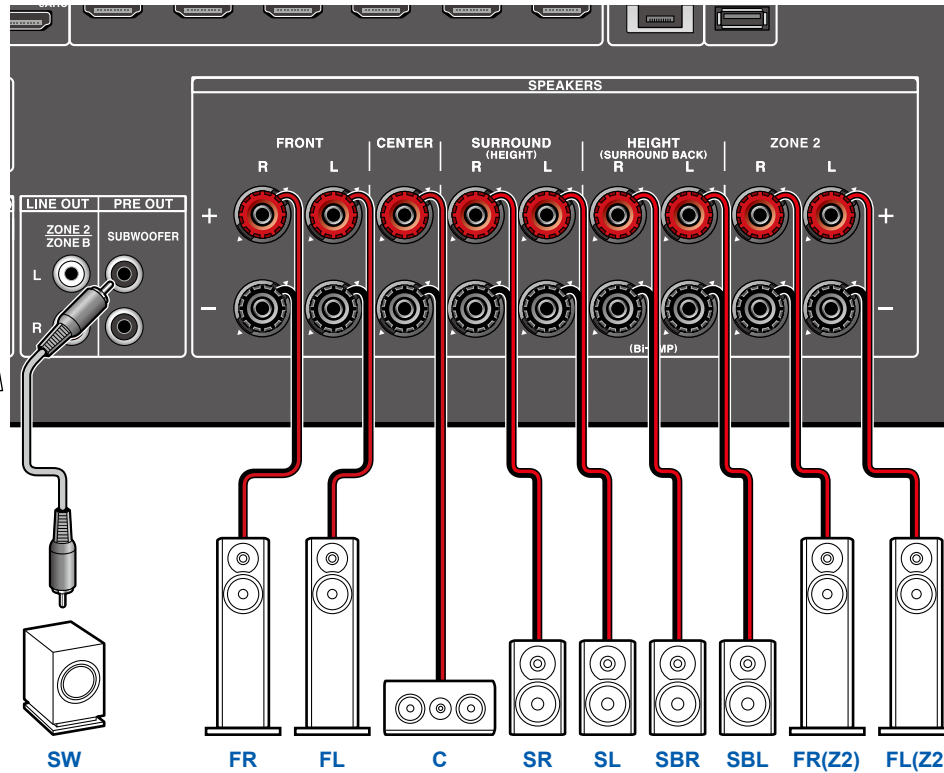
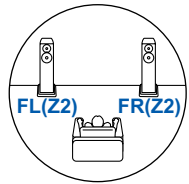

Pendant la lecture de la ZONE 2, les enceintes surround arrière installées dans la pièce principale ne peuvent pas lire de son.

- 3.1ch
- 5.1ch
- 7.1ch
- 3.1.2ch
- 5.1.2ch



■ Système 3.1.2

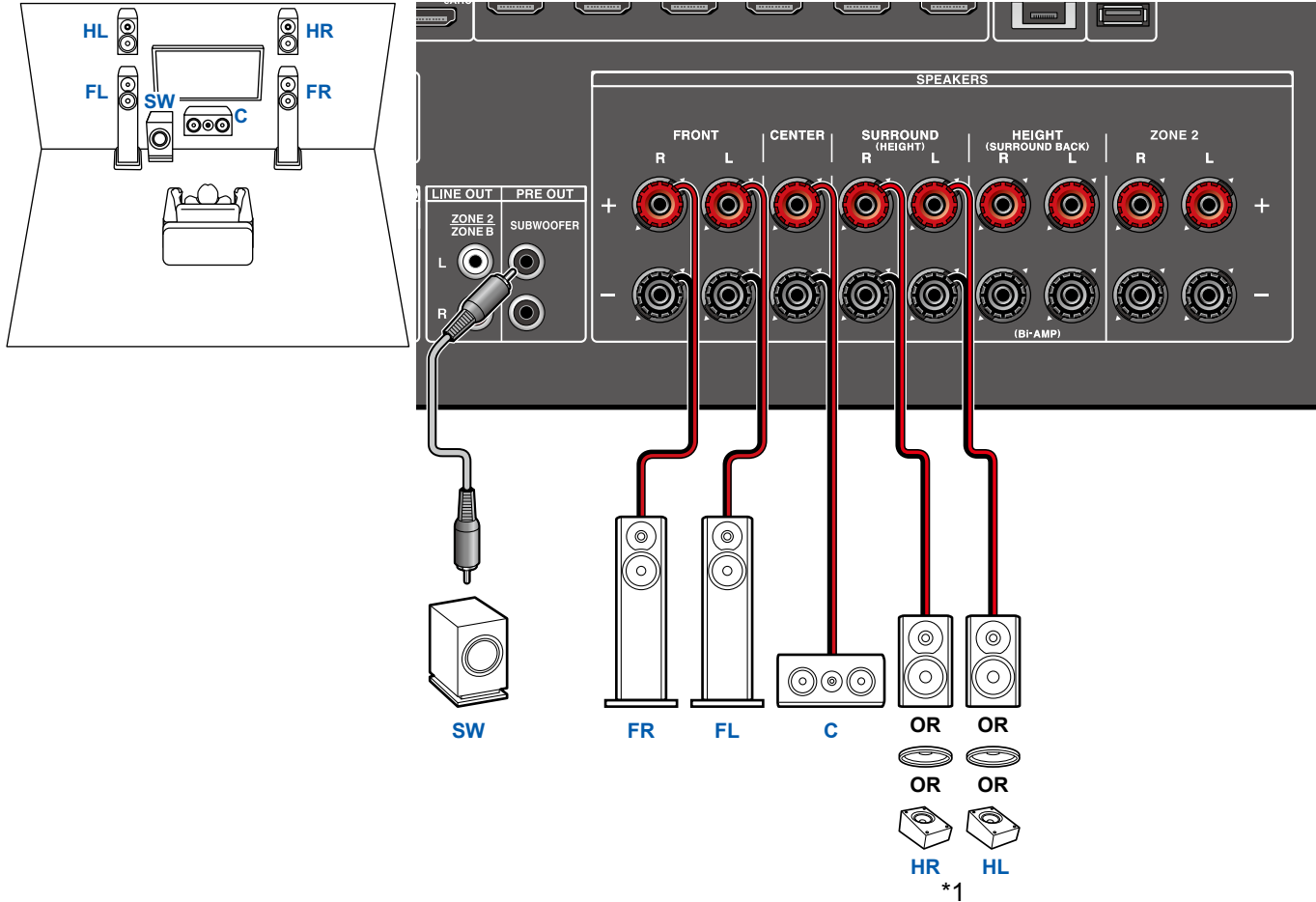

*1 Raccordez les enceintes en hauteur que vous avez effectivement installées (HL/HR : Enceintes en hauteur, Enceintes pour plafond, Enceintes Dolby Activé).

- 3.1ch
- 5.1ch
- 7.1ch
- 3.1.2ch
- 5.1.2ch



■ Système 3.1.2 + ZONE SPEAKER (Modèles nord-américains et taiwanais)

MAIN ROOM

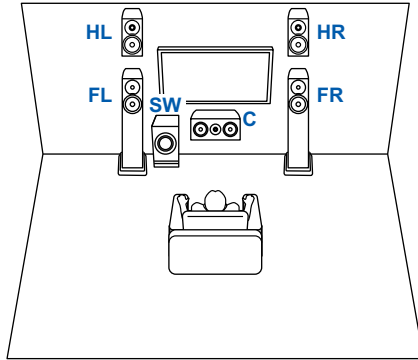

ZONE 2

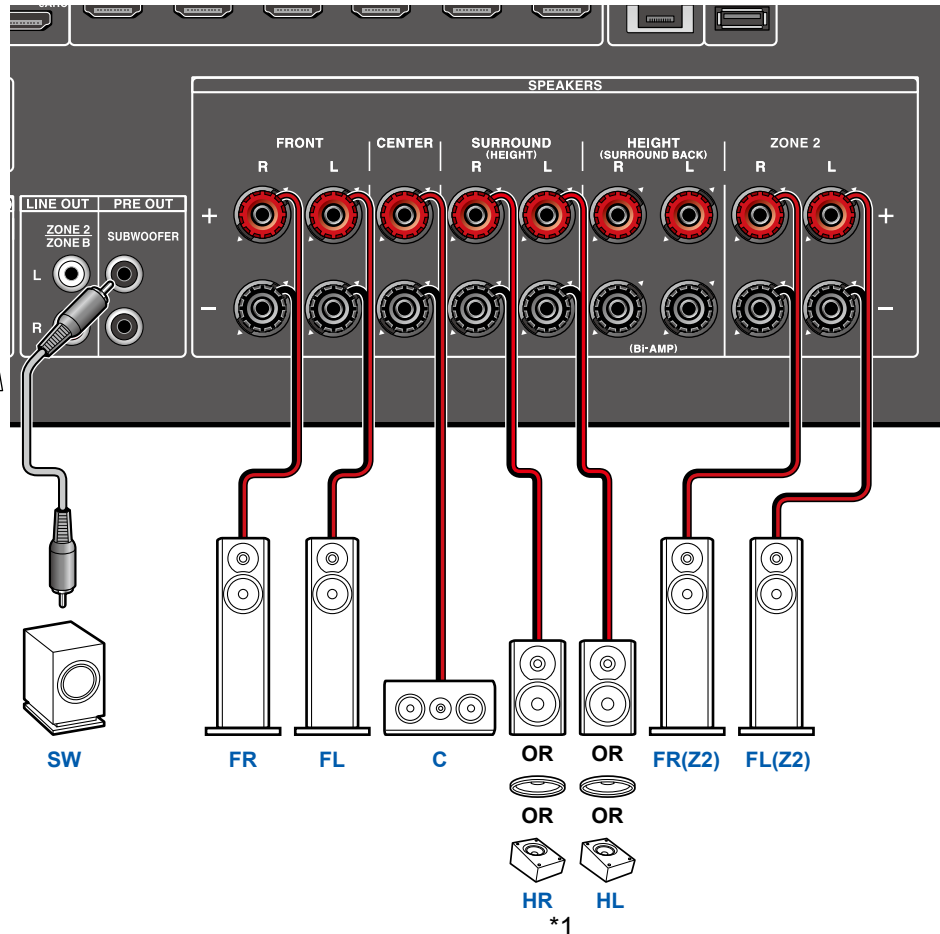
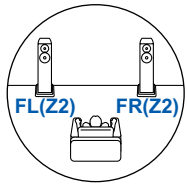

*1 Raccordez les enceintes en hauteur que vous avez effectivement installées (HL/HR : Enceintes en hauteur, Enceintes pour plafond, Enceintes Dolby Activé).

□ **Système 3.1.2 + ZONE SPEAKER (Modèles européens, australiens, et asiatiques)**
(→ [p45](#))



- 3.1ch
- 5.1ch
- 7.1ch
- 3.1.2ch
- 5.1.2ch

■ Système 3.1.2 + ZONE SPEAKER (Modèles européens, australiens, et asiatiques)

MAIN ROOM

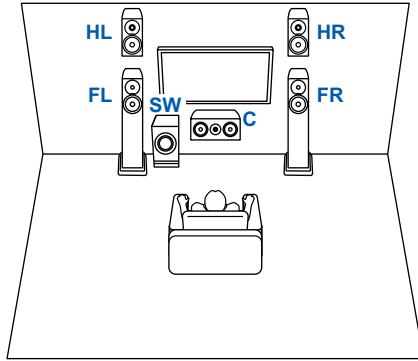

ZONE 2

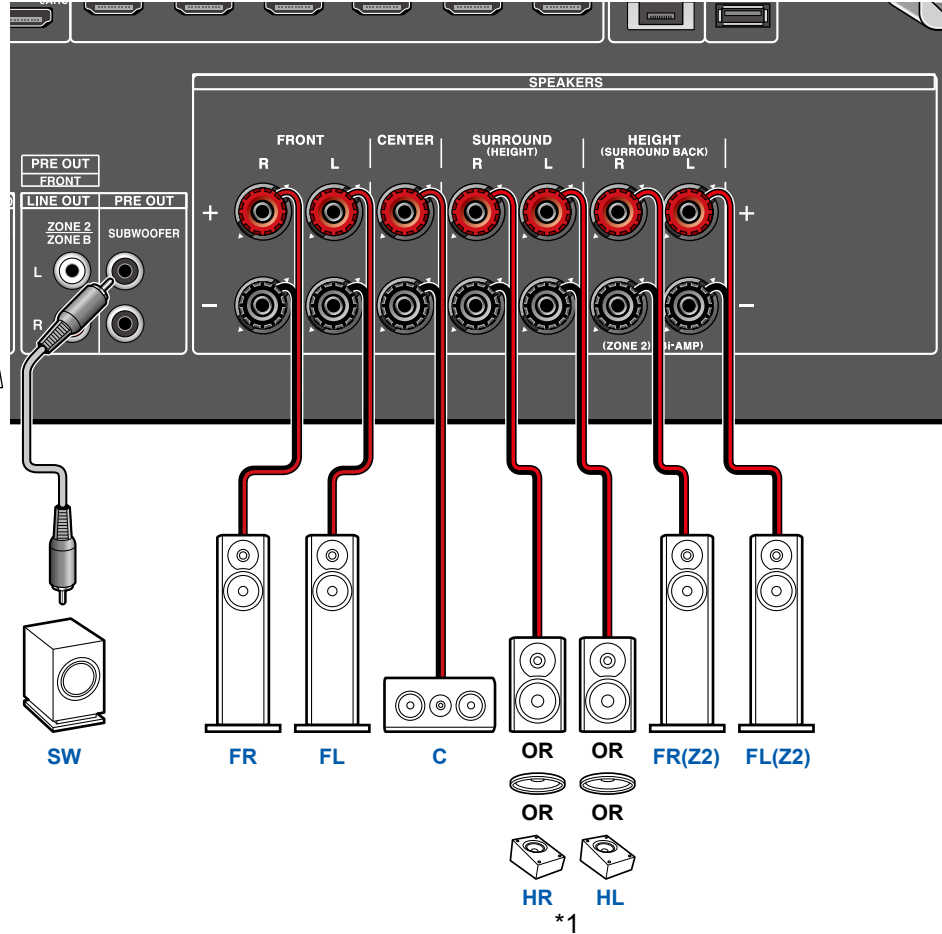
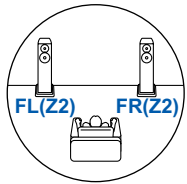

*1 Raccordez les enceintes en hauteur que vous avez effectivement installées (HL/HR : Enceintes en hauteur, Enceintes pour plafond, Enceintes Dolby Activé).

- 3.1ch
- 5.1ch
- 7.1ch
- 3.1.2ch
- 5.1.2ch



■ Système 3.1.2 (Bi-amplification des enceintes)

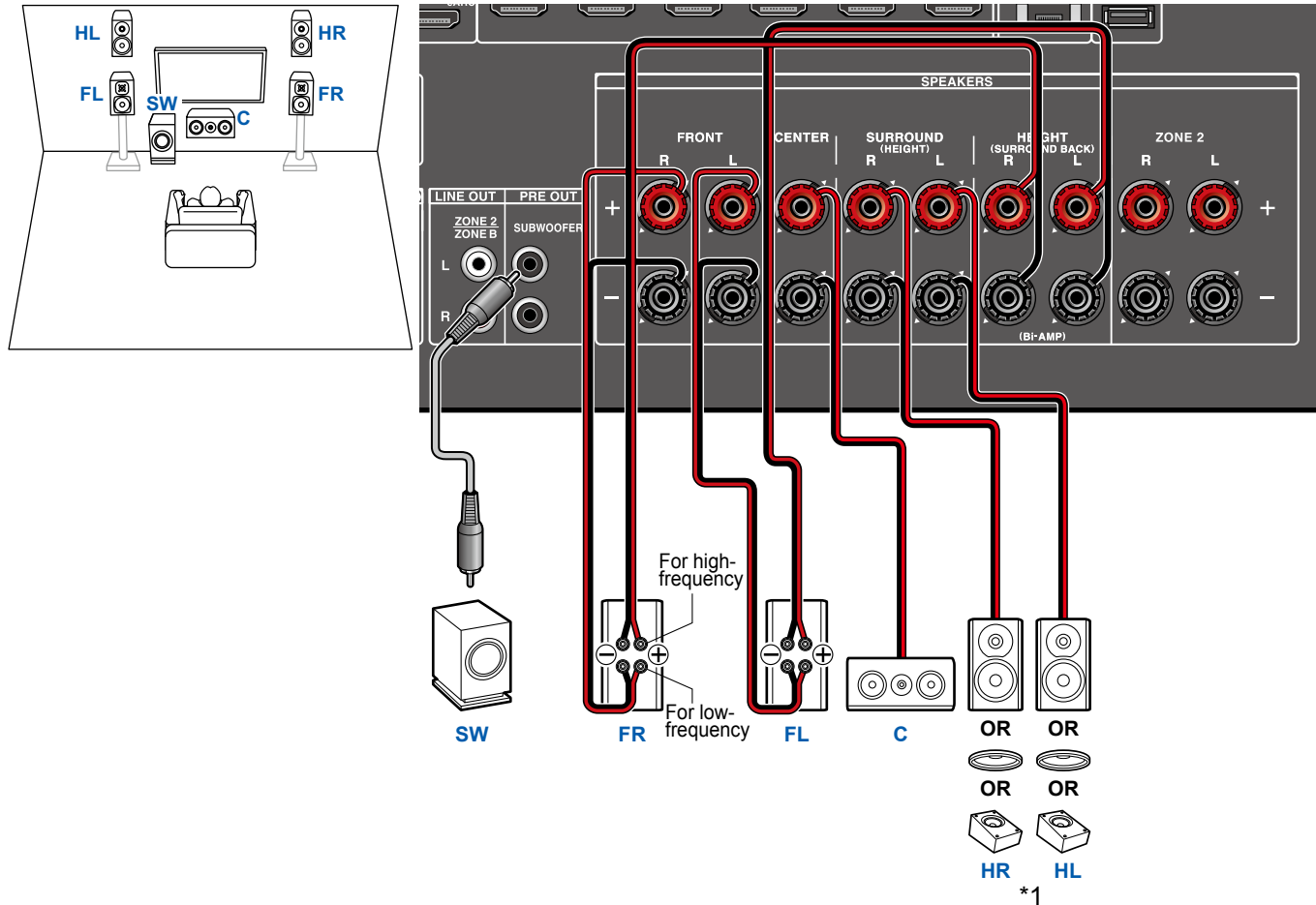

Assurez-vous de retirer le cavalier raccordant les prises des graves et les prises des aigus des enceintes qui prennent en charge la bi-amplification. Consultez également le mode d'emploi de vos enceintes.

*1 Raccordez les enceintes en hauteur que vous avez effectivement installées (HL/HR : Enceintes en hauteur, Enceintes pour plafond, Enceintes Dolby Activé).

- 3.1ch
- 5.1ch
- 7.1ch
- 3.1.2ch
- 5.1.2ch



■ Système 5.1.2

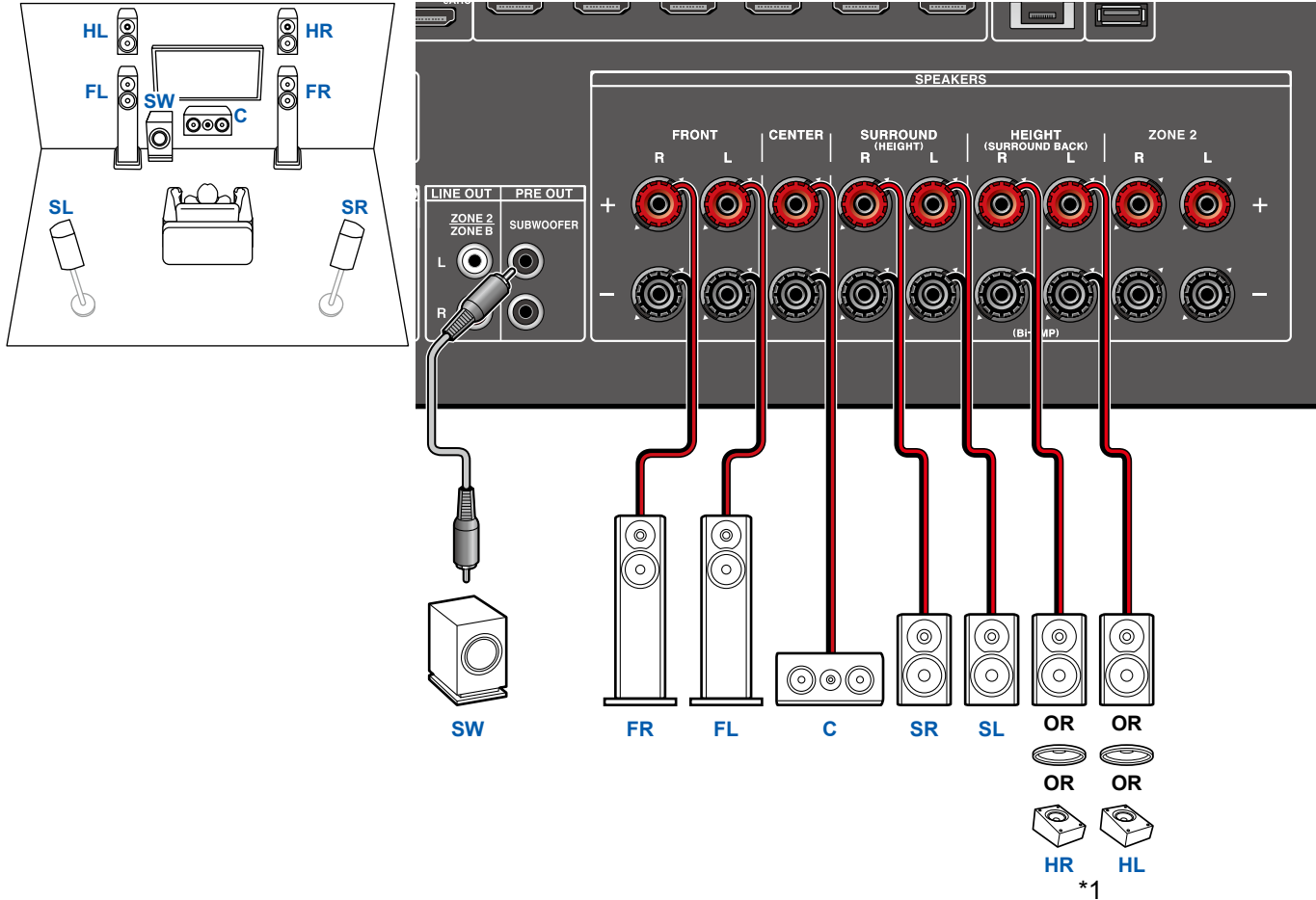

*1 Raccordez les enceintes en hauteur que vous avez effectivement installées (HL/HR : Enceintes en hauteur, Enceintes pour plafond, Enceintes Dolby Activé).

- 3.1ch
- 5.1ch
- 7.1ch
- 3.1.2ch
- 5.1.2ch



■ Système 5.1.2 + ZONE SPEAKER (Modèles nord-américains et taiwanais)

MAIN ROOM

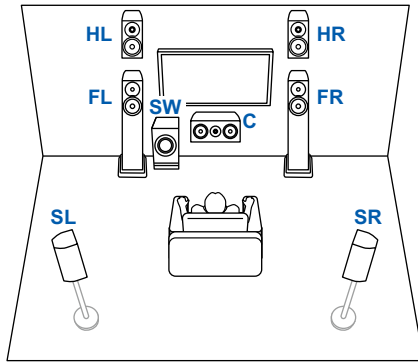

ZONE 2

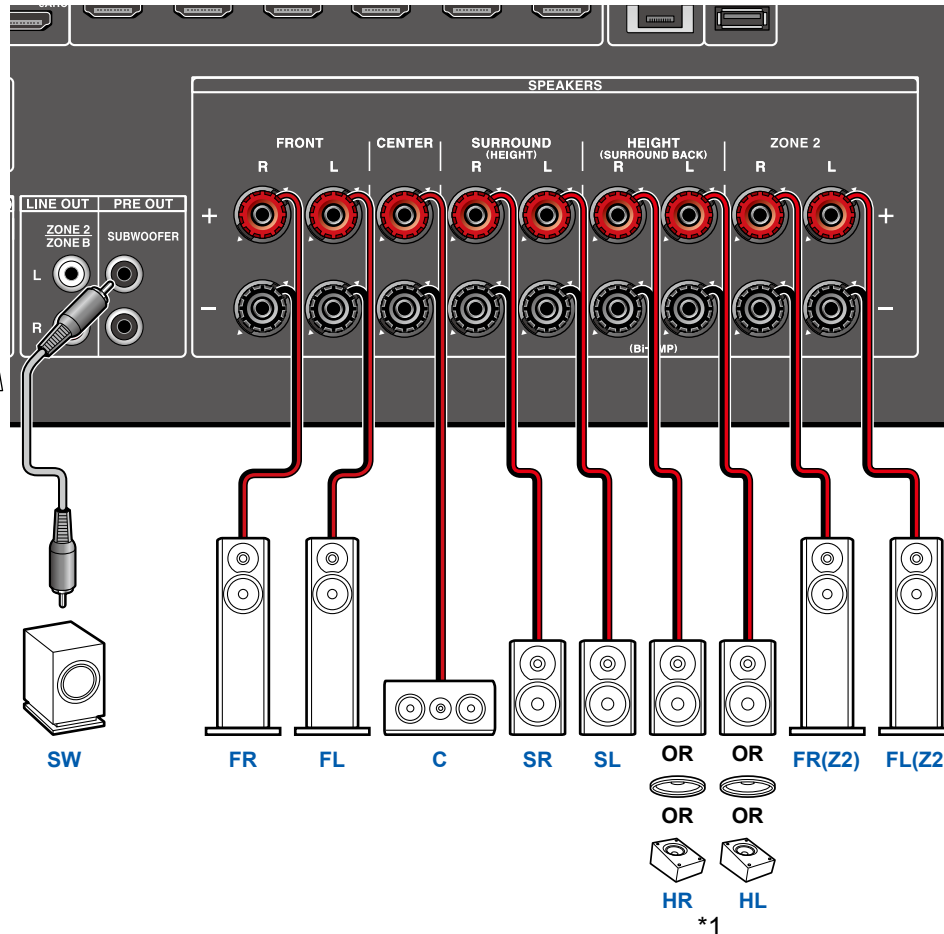
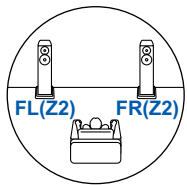

Pendant que la lecture ZONE 2 s'effectue, les enceintes en hauteur installées dans la pièce principale ne peuvent pas lire l'audio.

*1 Raccordez les enceintes en hauteur que vous avez effectivement installées (HL/HR : Enceintes en hauteur, Enceintes pour plafond, Enceintes Dolby Activé).



3.1ch

5.1ch

7.1ch

3.1.2ch

5.1.2ch

Branchement d'un amplificateur de puissance (pour les modèles européens, australiens et asiatiques)

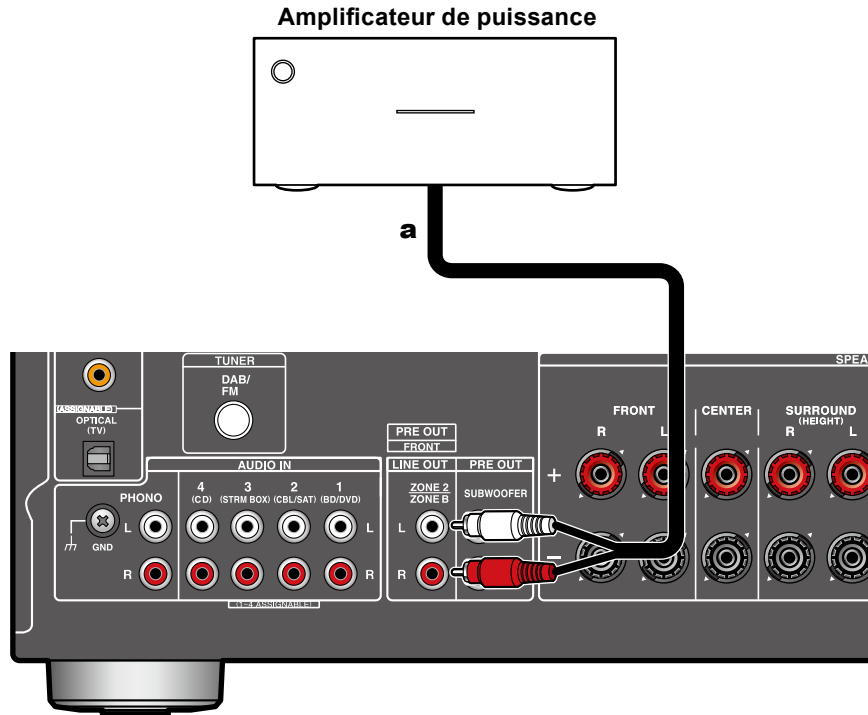

Vous pouvez brancher un amplificateur de puissance à l'appareil et l'utiliser comme préamplificateur afin de produire un volume élevé qui ne peut pas être émis avec seulement l'appareil. Raccordez les enceintes avant à l'amplificateur de puissance. Pour plus de détails, consultez le mode d'emploi de l'amplificateur de puissance.

- Utilisez les prises PRE OUT FRONT pour le raccordement comme indiqué sur la gauche.



Configuration

- Réglez "2. Speaker" - "Configuration" - "Speaker Channels" (→[p113](#)) selon le nombre de canaux des enceintes raccordées.
- Des réglages sont nécessaires pour restituer l'audio à l'amplificateur de puissance. Appuyez sur la touche ⚙ de la télécommande, et réglez "2. Speaker" - "Configuration" - "Zone 2 Lineout" (→[p113](#)) sur "Front".

a Câble audio analogique



3.1ch

5.1ch

7.1ch

3.1.2ch

5.1.2ch

Raccordements

Remarques à propos des raccordements des câbles HDMI	51
Raccorder le téléviseur	52
Raccordement de l'écran SUB	53
Raccorder les appareils de lecture	54
Raccordement d'un téléviseur ou d'un amplificateur intégré dans une pièce différente (Multizone)	56
Brancher les antennes	58
Connexion réseau	59
Branchement du cordon d'alimentation	60



Remarques à propos des raccordements des câble HDMI

HDMI (High-Definition Multimedia Interface) est une norme d'interface numérique permettant de raccorder des téléviseurs, des vidéo-projecteurs, des lecteurs Blu-ray, des consoles de jeux et d'autres composants vidéo. Avec la norme HDMI, un seul câble permet la transmission de signaux de commande, de signaux vidéo et audio numériques.

Raccordements

Poussez la fiche du câble HDMI en la maintenant bien droite. Vous pouvez endommager la fiche ou la prise si vous essayez de l'insérer de biais.

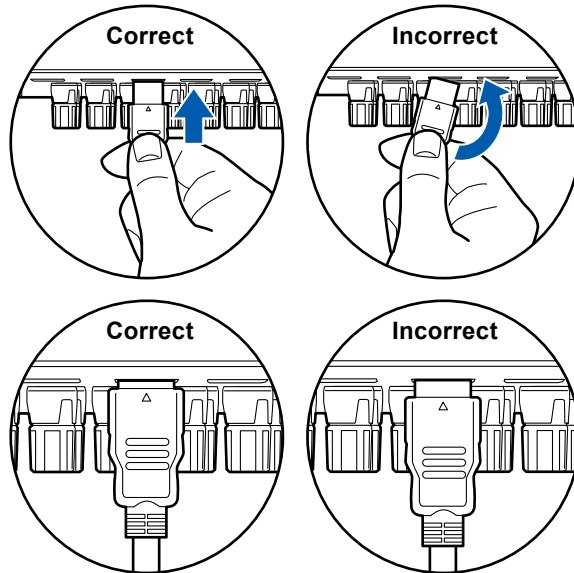

- Tenez le corps de la fiche du câble HDMI pour le débrancher. Tirer sur le câble peut endommager les câblages.

■ (Remarque) Positionnement des câbles

Mettre une charge sur les câbles HDMI peut amoindrir les performances de fonctionnement. Positionnez les câbles de façon à ce qu'aucune charge ne puisse être exercée sur eux.

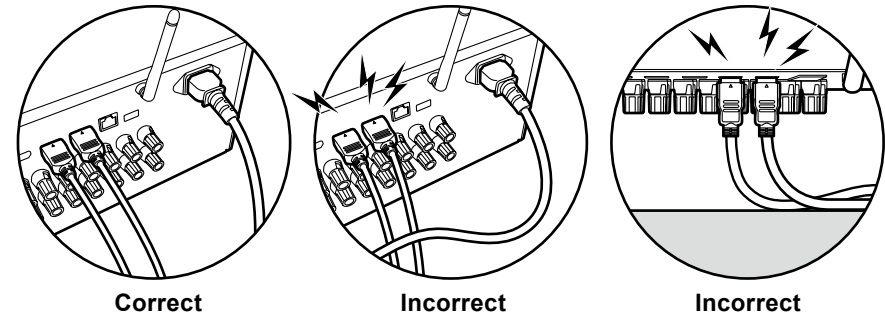

- Lorsqu'une vidéo de haute qualité 4K (4K 60Hz, 4K HDR, etc.) doit être lue, utilisez un câble HDMI Premium High Speed ou un câble HDMI Premium High Speed avec Ethernet ayant l'étiquette "PREMIUM Certified Cable" sur l'emballage.
- Lorsqu'une vidéo de haute qualité 8K (8K 60Hz, etc.) doit être lue, utilisez un câble HDMI ULTRA High Speed ayant l'étiquette "ULTRA HIGH SPEED" sur l'emballage.



Raccorder le téléviseur

En branchant un téléviseur à cet appareil, vous pouvez afficher sur celui-ci la vidéo provenant d'un périphérique AV branché à cet appareil ainsi que lire le son du téléviseur à travers cet appareil.

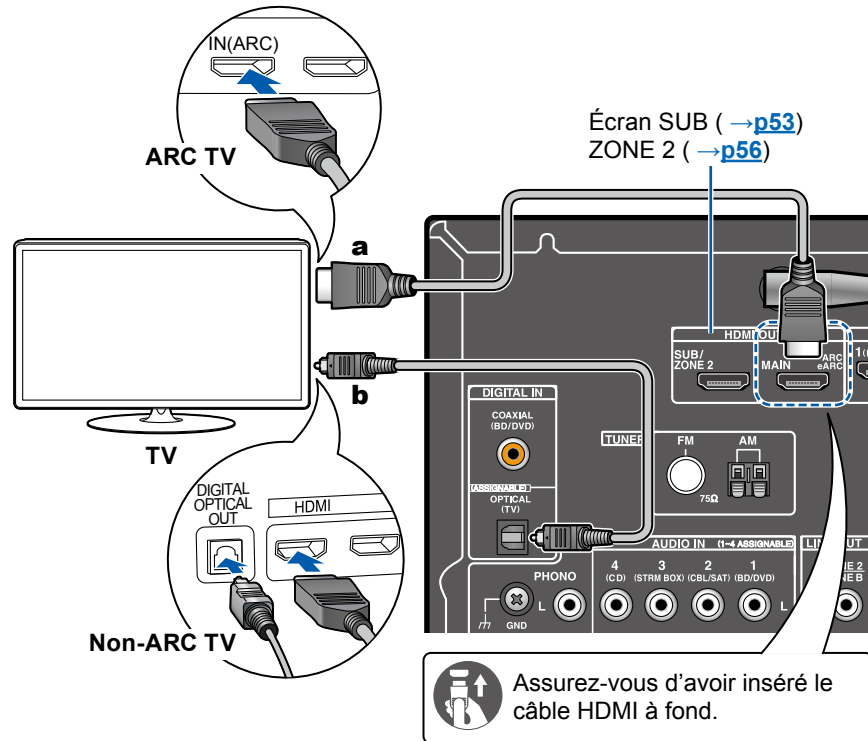

a Câble HDMI, **b** Câble optonumérique



Vers un téléviseur ARC/eARC

Si le téléviseur prend en charge la fonction ARC (Audio Return Channel)(*), utilisez uniquement le câble HDMI pour brancher le téléviseur. Pour raccorder, utilisez la prise HDMI IN du téléviseur qui prend en charge la fonctionnalité ARC. Vous pouvez brancher le câble HDMI à la prise HDMI OUT MAIN nommée "ARC" sur le côté du récepteur.

- Lorsqu'un téléviseur compatible avec la fonction eARC est branché, utilisez un câble HDMI qui prend en charge Ethernet.

Vers un téléviseur non compatible ARC

Si le téléviseur ne prend pas en charge la fonction ARC (Audio Return Channel)(*), branchez un câble HDMI ainsi qu'un câble optonumérique.

- Si vous utilisez un décodeur câble, etc. raccordé à la prise d'entrée de cet appareil pour regarder la télévision (sans le tuner intégré du téléviseur), le raccordement d'un câble optonumérique n'est pas nécessaire.



Configuration

- Lorsque la fonction ARC n'est pas utilisée, appuyez sur la touche ⚙ de la télécommande, puis réglez "5.Hardware" - "HDMI" - "Audio Return Channel (eARC supported)" (→p124) sur "Off".

(*)La fonction ARC et la fonction eARC transfèrent les signaux audio du téléviseur via un câble HDMI et lit le son du téléviseur sur cet appareil. Consultez le mode d'emploi de votre téléviseur, etc. pour savoir s'il prend en charge la fonction ARC et la fonction eARC.

Formats audio compatibles ARC/eARC (→p175)

- Des réglages sont nécessaires lorsqu'une vidéo 4K ou 8K haute qualité doit être lue. Consultez "HDMI 4K/8K Signal Format" (→p110) pour avoir des informations sur les réglages. En outre, utilisez un câble HDMI qui prend en charge la vidéo 4K ou 8K.



Raccordement de l'écran SUB

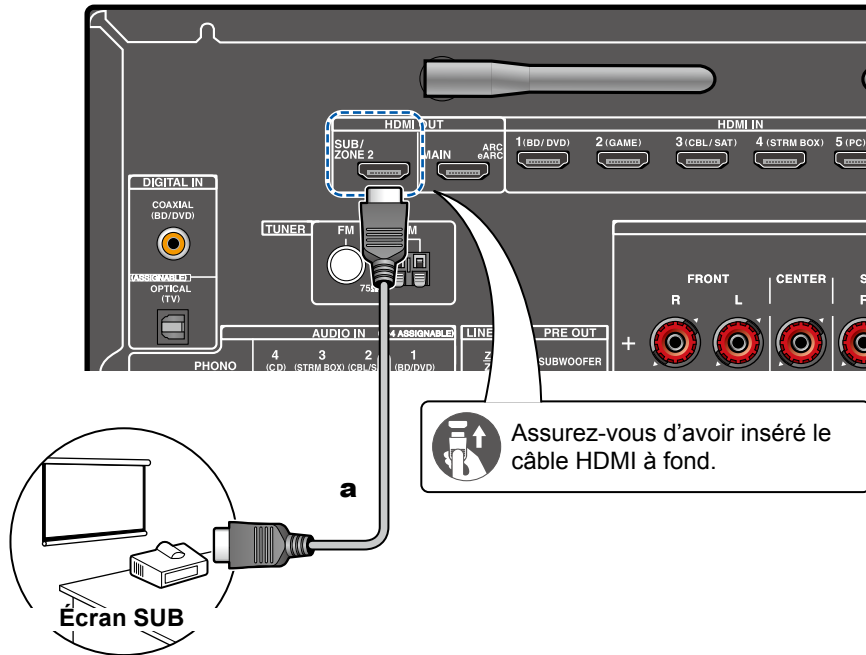

Écran SUB

Cet appareil est doté de plusieurs prises HDMI OUT et un autre téléviseur ou projecteur peut être branché à la prise HDMI OUT SUB.

- Choisissez entre MAIN et SUB à l'aide de la touche HDMI MAIN/SUB de la télécommande (→p15) ou "Menu Rapide" (→p75). Notez que cette prise ne prend pas en charge la fonctionnalité ARC.
- Si des périphériques avec des résolutions différentes sont connectés à la prise HDMI OUT MAIN et à la prise SUB, les images sont restituées avec une résolution plus faible.

a Câble HDMI



Raccorder les appareils de lecture

Raccordements à BD/DVD et GAME avec des prises HDMI

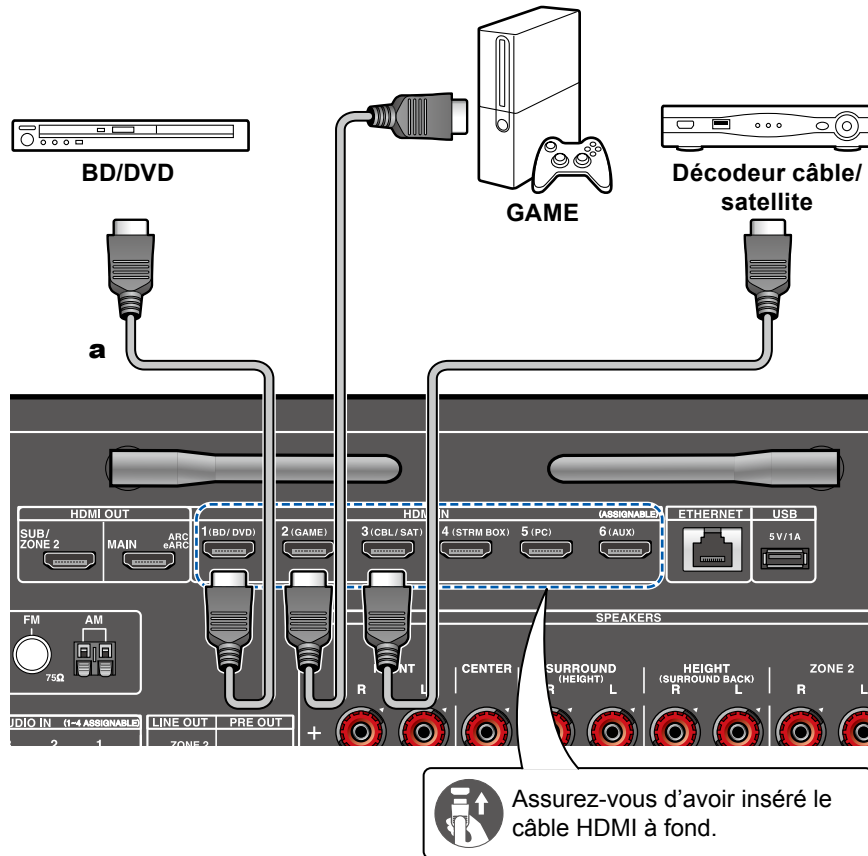

Il s'agit d'un exemple de raccordement avec un appareil AV possédant de prise HDMI. En raccordant un appareil AV conforme à la norme CEC (Consumer Electronics Control), vous pouvez utiliser la fonctionnalité HDMI CEC (*) qui établit une liaison avec les sélecteurs d'entrée, etc. et la fonctionnalité HDMI Standby Through qui vous permet de transférer les signaux vidéo et audio provenant de l'appareil AV sur le téléviseur même si cet appareil est en veille.

- Des réglages sont nécessaires lorsqu'une vidéo 4K ou 8K haute qualité doit être lue. Consultez "HDMI 4K/8K Signal Format" (→p110) pour avoir des informations sur les réglages. En outre, utilisez un câble HDMI qui prend en charge la vidéo 4K ou 8K.
- La résolution correspondante est différente en fonction de la prise HDMI branchée. Voir "Résolutions d'entrée correspondantes" (→p176) pour avoir plus de détails.

Note

- Pour bénéficier du son surround numérique, y compris Dolby Digital, réglez la sortie audio du Lecteur Blu-ray raccordé etc. sur la sortie Bitstream.

(*)Fonction HDMI CEC : Cette fonction permet différentes commandes de liaison avec des appareils conformes CEC comme commuter les sélecteurs d'entrée verrouillant un lecteur conforme CEC, commuter la sortie audio entre le téléviseur et cet appareil ou régler le volume à l'aide de la télécommande d'un téléviseur conforme CEC et mettre automatiquement en veille cet appareil lorsque le téléviseur est éteint.

a Câble HDMI



Raccorder un appareil Audio

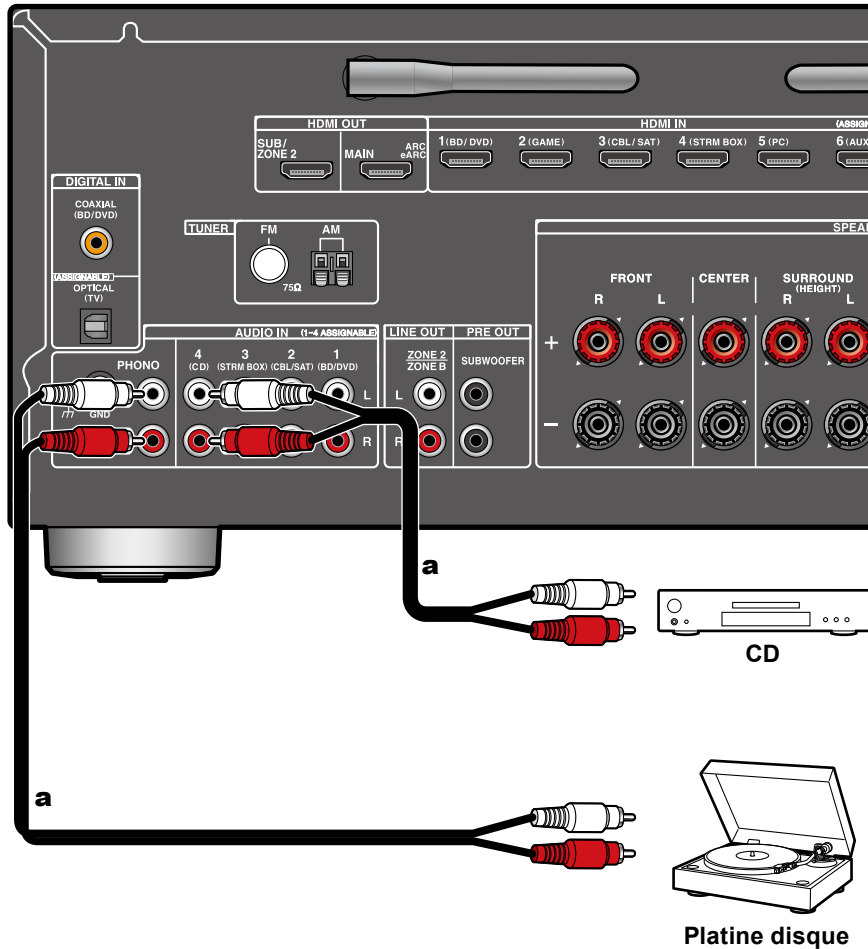

a Câble audio analogique



Exemple de raccordement avec un appareil audio. Raccordez un lecteur CD à l'aide d'un câble audio analogique. Vous pouvez également raccorder une platine disque possédant une cartouche de type MM à la prise PHONO.

- Si la platine disque possède un égaliseur phono intégré, branchez-la à une autre prise AUDIO IN que la prise PHONO. De plus, si la platine disque utilise une cartouche de type MC, installez un égaliseur phono compatible avec les cartouches de type MC entre l'appareil et la platine disque, puis raccordez-le à n'importe quelle autre prise AUDIO IN que la prise PHONO.

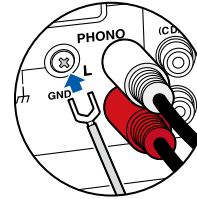

Si la platine disque a un fil de mise à la terre, branchez-le à la borne GND de cet appareil.



Raccordement d'un téléviseur ou d'un amplificateur intégré dans une pièce différente (Multizone)

Raccordement à un téléviseur (ZONE 2)

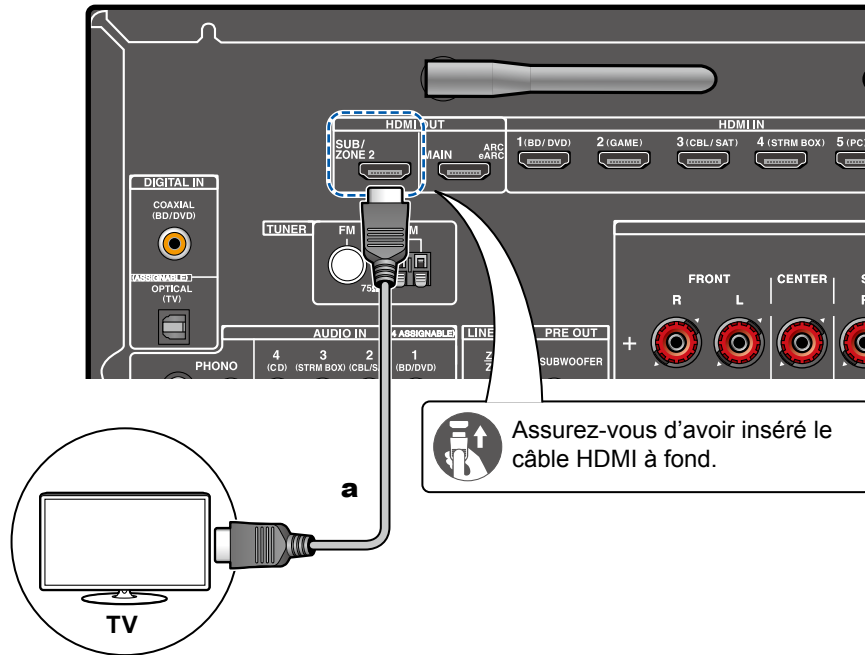

Lorsqu'un disque Blu-ray est lu dans la pièce principale (là où cet appareil est situé), vous pouvez lire l'audio et la vidéo du même lecteur de disque Blu-ray ou d'un autre appareil AV sur le téléviseur équipé d'une prise HDMI IN dans une autre pièce (ZONE 2). Il est à noter que seuls les périphériques raccordés aux prises HDMI IN1 à IN3 peuvent être lus sur le téléviseur situé dans une pièce différente.

- Le son provenant d'un appareil AV raccordé de façon externe peut être reproduit uniquement lorsque le son est à signaux PCM à 2 canaux. De plus, la sortie du son de l'appareil AV peut devoir être changée pour que le PCM soit reproduit.



Configuration

- Lorsque la vidéo et le son entrant via HDMI sont reproduits vers la ZONE 2, réglez "1. Input/Output Assign" - "TV Out / OSD" - "Zone 2 HDMI" (→[p110](#)) sur "Use" dans le menu Configuration. Notez que lorsque "Zone 2 HDMI" est réglé sur "Use", la résolution de la vidéo pouvant être produite par la prise HDMI OUT SUB/ZONE 2 sera limitée à "4K Enhanced" (→[p110](#)).

a Câble HDMI



Branchement d'un amplificateur intégré (ZONE 2)

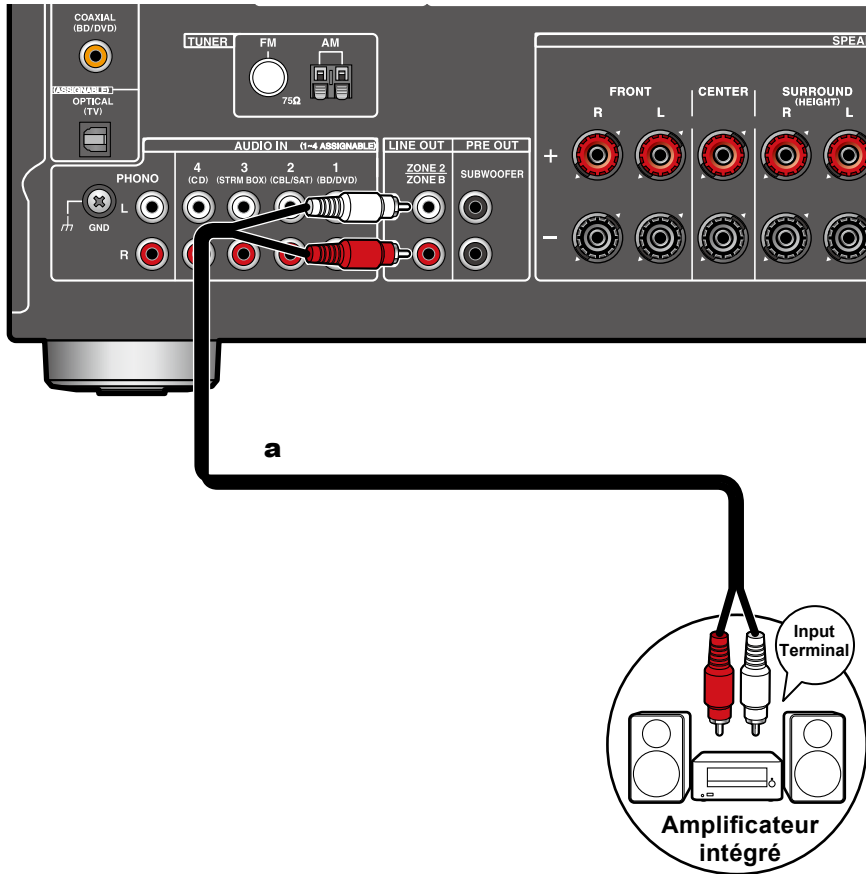

a Câble audio analogique



Vous pouvez écouter de l'audio à 2 canaux dans une autre pièce (ZONE 2), tout en effectuant une lecture dans la pièce principale (là où cet appareil est situé). Utilisez un câble audio analogique pour brancher la prise ZONE 2 LINE OUT de cet appareil à l'entrée de l'amplificateur intégré situé dans l'autre pièce.

- Pour reproduire de l'audio provenant d'un appareil AV raccordé de façon externe sur ZONE 2, connectez-le à une des prises HDMI IN1 à IN3. Si l'appareil AV n'est pas équipé d'une prise HDMI, utilisez un câble optonumérique, un câble coaxial numérique, ou un câble audio analogique. De même, le son provenant des appareils AV raccordés de façon externe peut être reproduit vers la ZONE 2 uniquement lorsque le son est analogique ou à signaux PCM à 2 canaux. Lorsque l'appareil AV est raccordé à cet appareil avec un câble coaxial numérique ou un câble optonumérique, changez la sortie audio de l'appareil AV pour la sortie PCM.



Configuration

- Des réglages sont requis pour la sortie audio de ZONE 2. Appuyez sur la touche ⚙ de la télécommande, puis réglez "2. Speaker" - "Configuration" - "Zone 2 Lineout" (→ [p113](#)) sur "Zone 2".

Brancher les antennes

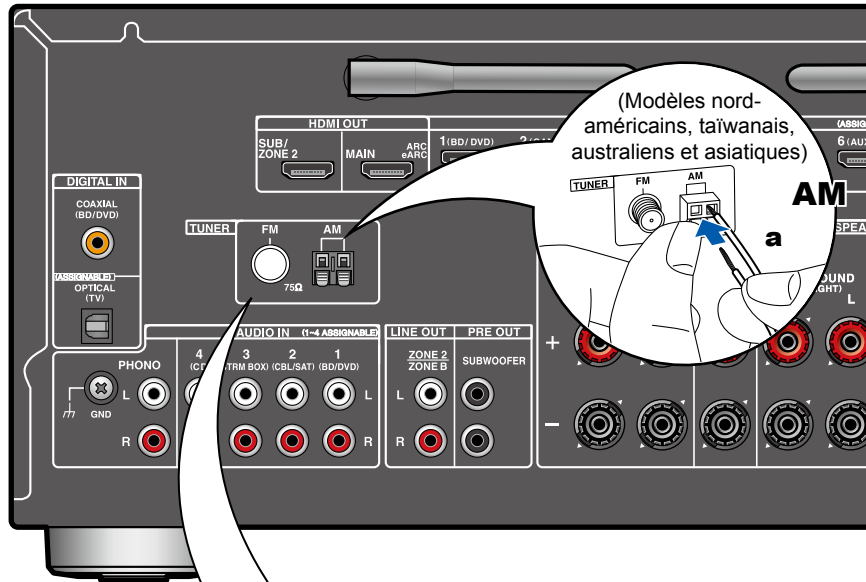

(Modèles nord-américains, taïwanais, australiens et asiatiques)

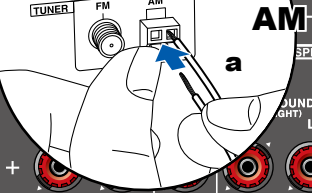

AM

Modèles nord-américains, taïwanais, australiens et asiatiques

Raccordez l'antenne à cet appareil, et installez l'antenne dans la meilleure position pour l'écoute lors de la réception de signaux radio. Fixez l'antenne FM intérieure au mur à l'aide de punaises ou de ruban adhésif.

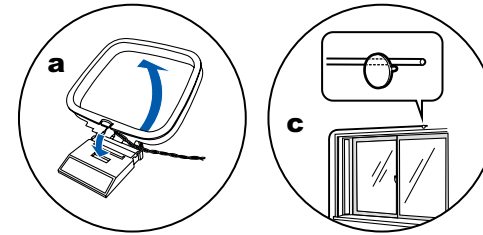

Modèles européens

Assurez-vous que la fiche est poussée à fond, puis fixez-la en faisant tourner l'écrou vers la droite. Utilisez un clou ou quelque chose de similaire pour fixer l'antenne au mur.

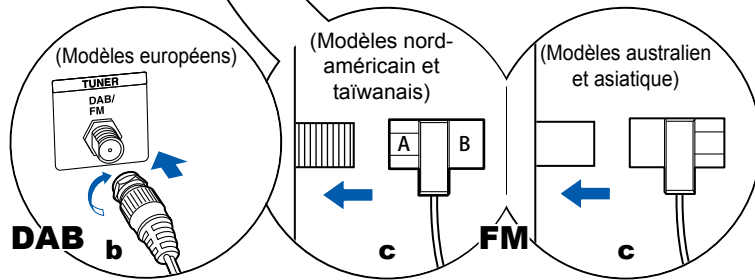
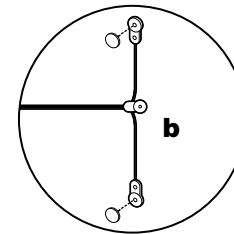

a Antenne cadre AM, **b** Antenne DAB/FM, **c** Antenne FM intérieure



Connexion réseau

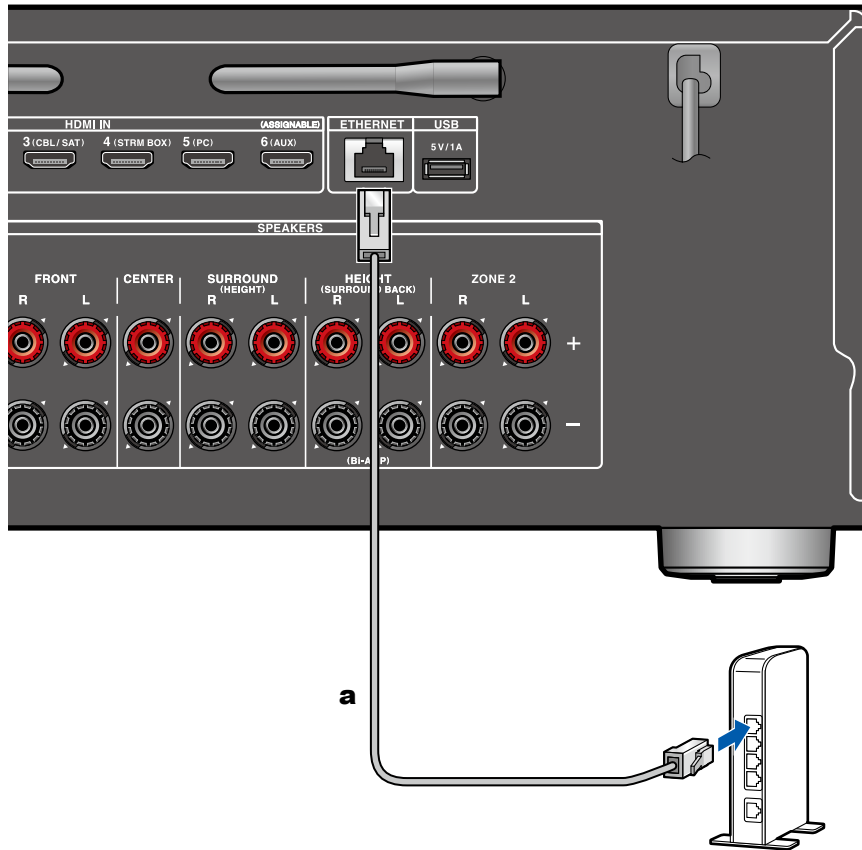

Cet appareil peut être raccordé au réseau à l'aide du LAN filaire ou du Wi-Fi (LAN sans fil). Vous pouvez bénéficier des fonctions réseau comme la radio Internet par connexion réseau. Si la connexion s'effectue par LAN filaire, branchez le routeur à la prise ETHERNET à l'aide d'un câble Ethernet comme montré sur l'illustration. Pour connecter par Wi-Fi, sélectionnez la méthode de réglage désirée dans "Network Connection" (→[p138](#)) de la Configuration Initiale, puis suivez les instructions à l'écran. Pour configurer le réglage dans le menu Setup après avoir terminé la Initial Setup, appuyez sur la touche ⚙ de la télécommande et sélectionnez "5. Hardware" - "Network" pour effectuer le réglage (→[p125](#)). Pour la connexion Wi-Fi, tenez l'antenne sans fil droite pour l'utiliser.

a Câble Ethernet



Branchement du cordon d'alimentation

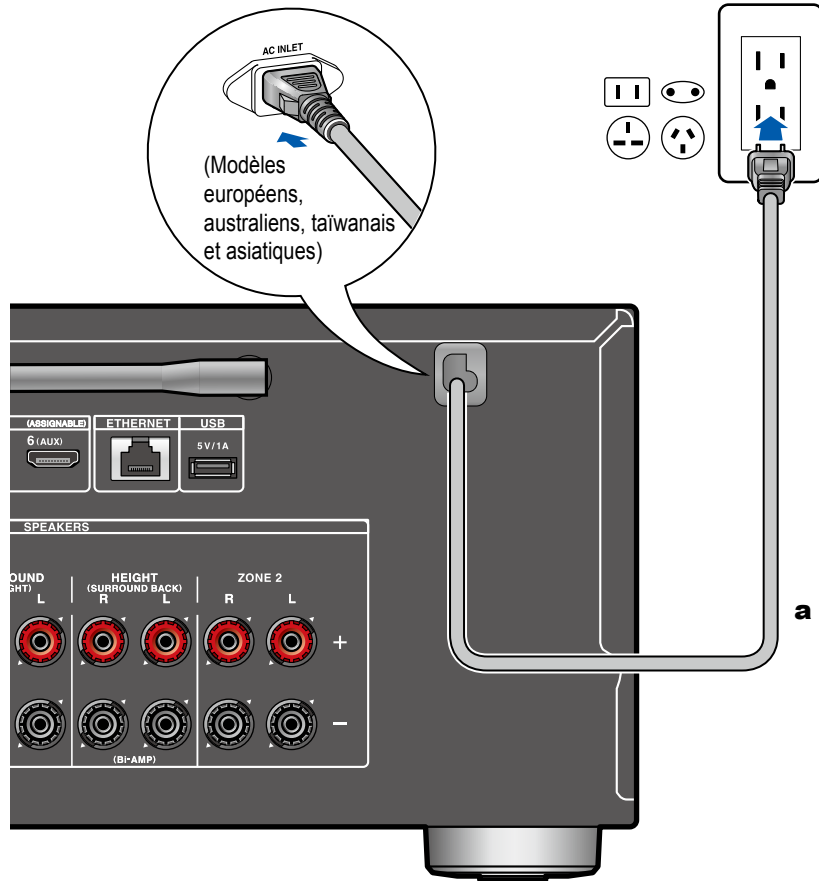

Branchez le cordon d'alimentation une fois que tous les autres raccordements ont été effectués.

- Ce modèle dispose d'un cordon d'alimentation amovible. Assurez-vous de raccorder d'abord le cordon d'alimentation au AC INLET de l'appareil et ensuite de le raccorder à la prise murale. Débranchez toujours la prise électrique en premier lorsque vous retirez le cordon d'alimentation. (Modèles européens, australiens, taïwanais et asiatiques)

a Cordon d'alimentation



Lecture

Commandes de base

Lire du son provenant d'un dispositif branché en externe	62
Lecture BLUETOOTH®	63
Écoute de la radio	67
Mode d'écoute	73
Menu Rapide	75

Services réseau

Spotify	78
AirPlay®	79
DTS Play-Fi®	81
Amazon Alexa	82
Amazon Music	84
TIDAL	86
Raccordement du Système Sonos pour la lecture	87
Radio Internet	89

Fonctions utiles

Multizone	91
Lecture d'une vidéo et d'un son différents	94
Périphérique de stockage USB	96
Music Server	99
Play Queue	102
Branchement d'un émetteur pour la lecture	104



Lire du son provenant d'un dispositif branché en externe

Vous pouvez écouter le son provenant des appareils AV tels que des lecteurs de disques Blu-ray avec cet appareil.

- Lorsqu'un téléviseur est branché à la prise HDMI OUT SUB, utilisez la touche HDMI MAIN/SUB ou "Menu Rapide" (→p75) pour commuter entre MAIN et SUB.

Commandes de base

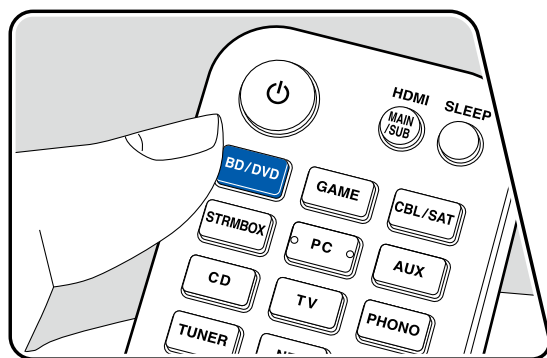
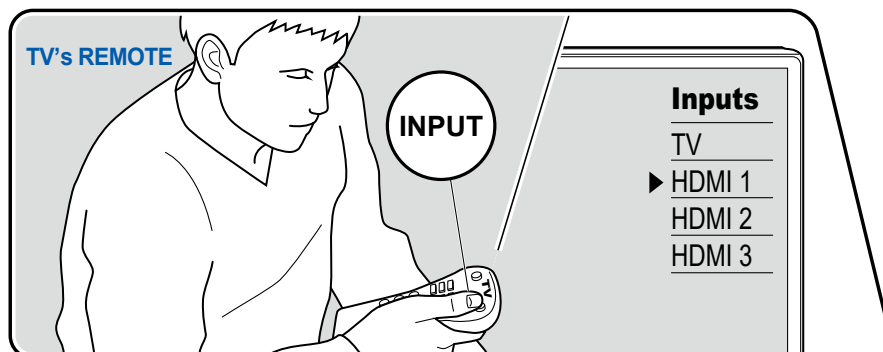

Effectuez la procédure suivante lorsque cet appareil est en marche.

1. Réglez l'entrée du téléviseur sur celle raccordée à l'appareil.
2. Appuyez sur le sélecteur d'entrée portant le même nom que la prise sur laquelle le lecteur est raccordé.

Par exemple, appuyez sur la touche BD/DVD pour lire le lecteur raccordé à la prise BD/DVD. Appuyez sur TV pour écouter le son du téléviseur.

- Lorsque la fonction de liaison CEC marche, l'entrée change automatiquement lorsqu'un téléviseur ou un lecteur conformes CEC est raccordé à cet appareil à l'aide d'un raccordement HDMI.
3. Démarrez la lecture sur l'appareil AV.

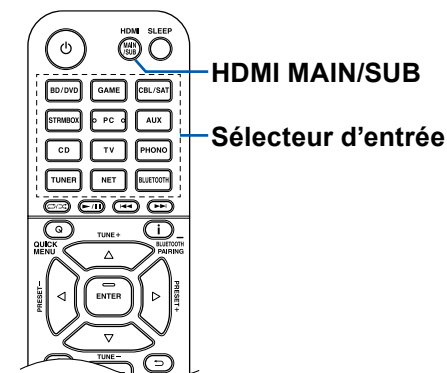

Lecture BLUETOOTH®

Vous pouvez écouter de la musique à distance sur un smartphone ou un autre périphérique compatible avec la technologie sans fil BLUETOOTH au travers les enceintes branchées à cet appareil. Il est également possible de transmettre le son de cet appareil vers un casque compatible BLUETOOTH, des enceintes sans fil, etc.

Lecture du son provenant de périphériques compatibles avec la technologie sans fil BLUETOOTH avec cet appareil

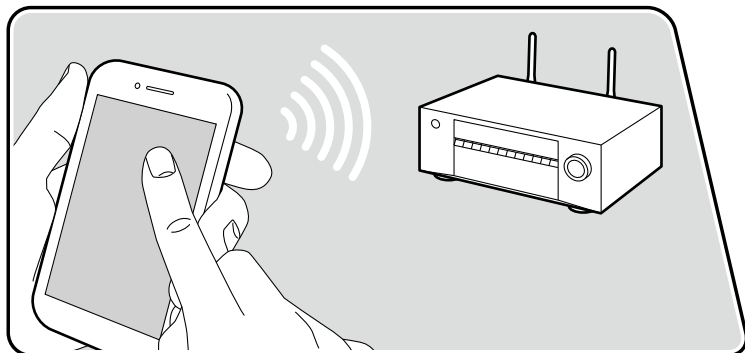

L'illustration affiche une image.

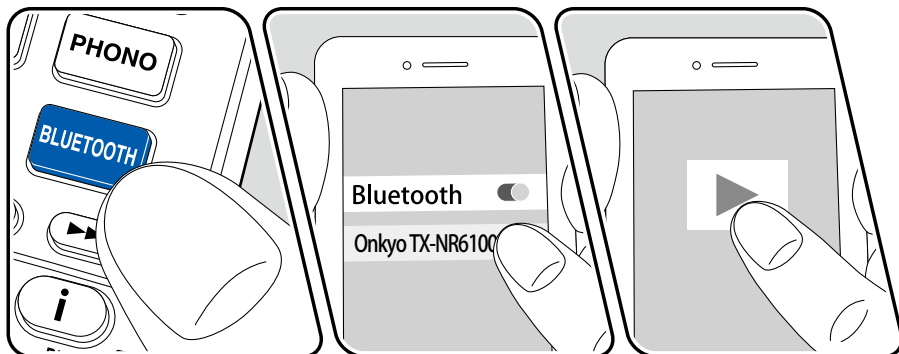

Effectuez la procédure suivante lorsque cet appareil est en marche.

Appairage

1. Lorsque vous appuyez sur la touche BLUETOOTH, "Now Pairing..." apparaît sur l'affichage et le mode appairage est activé.

Now Pairing...

2. Activez (mettez en marche) la fonction BLUETOOTH du périphérique compatible BLUETOOTH, puis sélectionnez cet appareil parmi les périphériques affichés. Si un mot de passe est requis, entrez "0000".
 - Cet appareil s'affiche sous le nom "Onkyo TX-NR6100 XXXXXX". Cet affichage peut être modifié en utilisant la fonction Friendly Name (→[p126](#)) ou un Onkyo Controller (→[p140](#)) (disponible sur iOS ou Android™).
 - Pour connecter un autre périphérique compatible BLUETOOTH, appuyez sur la touche **i** et la maintenir pressée pendant au minimum 5 secondes, puis effectuez l'étape 2. Cet appareil peut mémoriser les informations d'appairage de 8 périphériques appairés.
 - La zone de couverture est d'environ 48'/15 m. Notez que la connexion n'est pas garantie avec tous les périphériques compatibles BLUETOOTH.
 - Si l'appairage échoue alors, dans le menu Setup, réglez "5. Hardware" - "Bluetooth" - "Bluetooth Transmitter" (→[p129](#)) sur "Off" et "Bluetooth Receiver" (→[p128](#)) sur "On".

Lecture

1. Effectuez la procédure de connexion sur le périphérique compatible BLUETOOTH.
2. Lecture des fichiers musicaux.

L'entrée sur cet appareil passe automatiquement sur "BLUETOOTH".



Augmentez le volume du périphérique compatible BLUETOOTH jusqu'à un niveau correct.

- À cause des caractéristiques de la technologie sans fil BLUETOOTH, le son produit par cet appareil peut être légèrement en retard par rapport au son lu par le périphérique compatible BLUETOOTH.



Transmission du son de cet appareil vers des périphériques compatibles avec la technologie sans fil BLUETOOTH

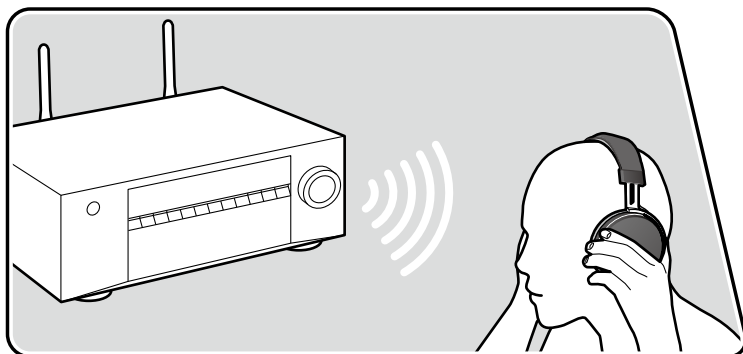

L'illustration affiche une image.

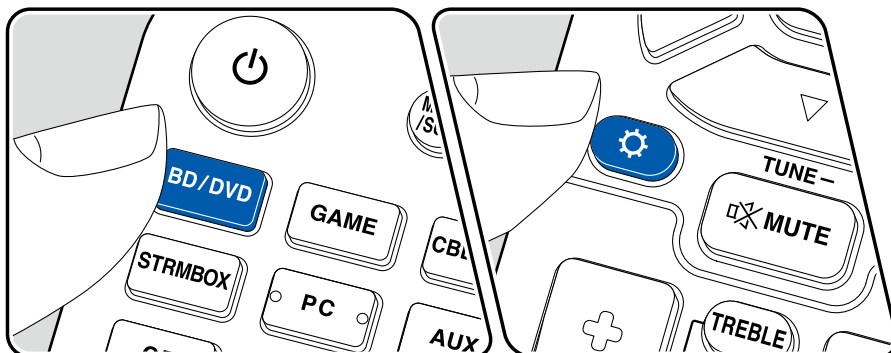

Appairage

- Appuyez sur le sélecteur de l'entrée que vous désirez lire.
 - Sélectionnez une autre source que "BLUETOOTH". Cette fonction ne marche pas si vous sélectionnez "BLUETOOTH".
- Appuyez sur la touche ⚙ de la télécommande, sélectionnez "5. Hardware" - "Bluetooth" - "Bluetooth Transmitter", et appuyez sur la touche ENTER.
- Sélectionnez "On (Tx)" ou "On (Main + Tx)" dans "Bluetooth Transmitter".
 - Si vous sélectionnez "On (Tx)", la lecture s'effectuera uniquement depuis le périphérique compatible avec la technologie sans fil BLUETOOTH, et si vous sélectionnez "On (Main + Tx)", la lecture s'effectuera depuis le périphérique compatible avec la technologie sans fil BLUETOOTH et l'appareil principal.

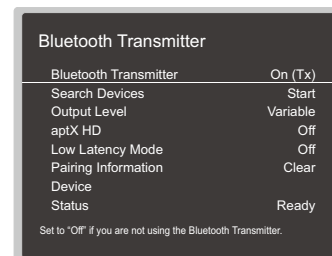

- Dans "Search Devices", appuyez sur ENTER.
 - La recherche des périphériques compatibles avec la technologie sans fil BLUETOOTH en mesure de recevoir démarre, puis la liste des périphériques concernés s'affiche.
- Sélectionnez le périphérique devant produire le son et lorsque en appuyant sur la touche ENTER le message "Now Pairing..." apparaît, les deux sont appairés.
 - En fonction du périphérique compatible avec la technologie sans fil BLUETOOTH, vous pourriez avoir besoin d'appairer manuellement. Si le nom du périphérique n'apparaît pas dans la liste, vérifiez les réglages du périphérique compatible avec la technologie sans fil BLUETOOTH.



Lecture

- Utilisez les commandes de lecture sur le périphérique AV branché à cet appareil. Utilisez les commandes de lecture sur cet appareil lorsque l'entrée est TUNER ou NET.
 - Si "Variable" a été sélectionné pour la "Output Level", le volume peut être réglé sur cet appareil. Réglez au préalable un volume adapté sur le périphérique compatible avec la technologie sans fil BLUETOOTH. Si "Fixed" est sélectionné, réglez le volume du périphérique compatible avec la technologie sans fil BLUETOOTH.
 - Vous ne pouvez pas transmettre le son vers plusieurs périphériques compatibles avec la technologie sans fil BLUETOOTH depuis cet appareil.
 - La zone de couverture est d'environ 48'/15 m. Notez que la connexion n'est pas garantie avec tous les périphériques compatibles BLUETOOTH.
 - Lorsque "Bluetooth Transmitter" est sur "On (Tx)" ou "On (Main + Tx)" et dans les cas suivants, lorsque cet appareil détecte un périphérique compatible avec la technologie sans fil BLUETOOTH appairé, il se reconnectera automatiquement à ce périphérique.
 - Lorsque l'appareil est remis en marche après avoir été en veille
 - Lorsqu'une autre chose que "BLUETOOTH" est sélectionné
 - Lorsque l'entrée "NET" est sélectionnée et qu'il y a du son provenant d'un service/contenu réseau (certains services sont exclus)
 Pour ne pas utiliser cette fonction, sélectionnez "Off" dans "Bluetooth Transmitter" pour annuler la connexion. Déconnectez également le périphérique de réception (si la déconnexion est possible sur ce dernier).
 - Aucun son n'est produit par un périphérique compatible avec la technologie sans fil BLUETOOTH dans les cas suivants :
 - Lorsque le fichier audio est au format DSD
 - Lors de la lecture du son depuis l'un des services réseau suivants : Chromecast built-in, Amazon Alexa, AirPlay, DTS Play-Fi
 - Il n'est pas possible de produire le son de Spotify depuis un dispositif compatible avec la technologie sans fil BLUETOOTH pendant que vous êtes connecté à Amazon Alexa.
 - Les réglages de la qualité du son et les modes d'écoute de cet appareil ne peuvent pas être appliqués vers la sortie audio.
 - Cette fonction peut être utilisée dans la pièce principale (où cet appareil est situé). Cette fonction se désactive si vous activez la fonction multizone qui permet de reproduire le son depuis une autre salle (ZONE 2).



Écoute de la radio

Vous pouvez réceptionner des stations de radio AM (modèles nord-américains, australiens, taïwanais et asiatiques)/FM/DAB (modèles européens) sur cet appareil grâce au tuner intégré.

Écoute de la radio AM/FM

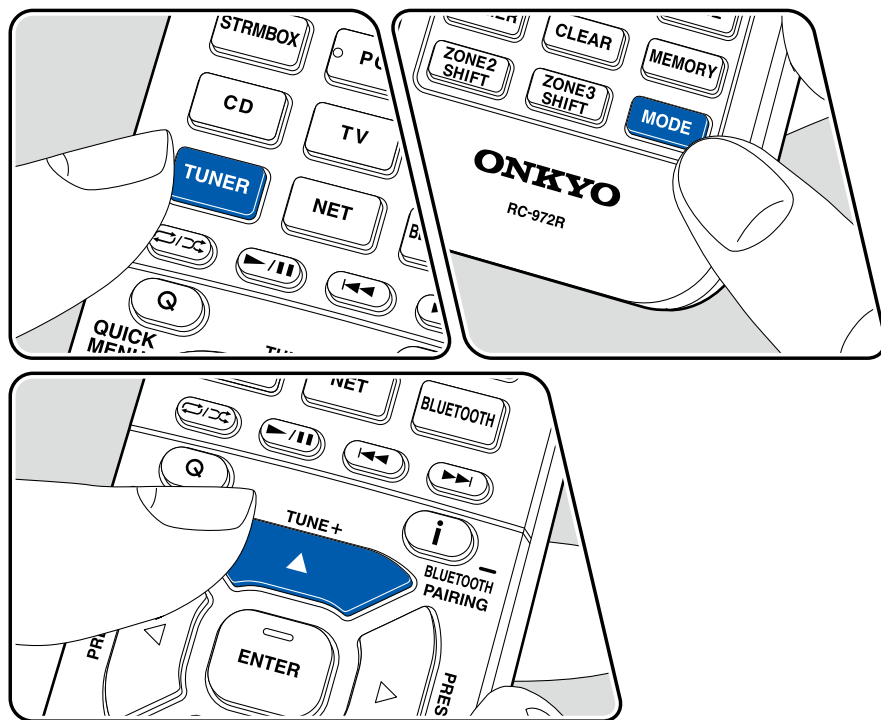

Syntonisation d'une station de radio

Effectuez la procédure suivante lorsque cet appareil est en marche.

■ Syntonisation automatique

1. Appuyez sur TUNER à plusieurs reprises pour sélectionner "AM" ou "FM".
2. Appuyez à plusieurs reprises sur MODE pour afficher "TunMode: Auto" sur l'afficheur.

TunMode: Auto

3. Lorsque vous appuyez sur les curseurs ▲ / ▼, la syntonisation automatique démarre et la recherche s'arrête lorsqu'une station est trouvée. Lorsqu'une station de radio est syntonisée, le témoin "TUNED" s'allume sur l'afficheur. Lorsqu'une station de radio FM est syntonisée, le témoin "FM ST" s'allume.

Lorsque la réception des émissions FM est faible : Effectuez la procédure de "Syntonisation manuelle" (→ [p68](#)). Notez que si vous effectuez la syntonisation manuelle, la réception des émissions FM sera monophonique plutôt que stéréo, quelle que soit la sensibilité de la réception.



■ Syntonisation manuelle

Notez que si vous effectuez la syntonisation manuelle, la réception des émissions FM sera monophonique plutôt que stéréo, quelle que soit la sensibilité de la réception.

1. Appuyez sur TUNER à plusieurs reprises pour sélectionner "AM" ou "FM".
2. Appuyez à plusieurs reprises sur MODE pour afficher "TunMode: Manual" sur l'afficheur.

TunMode: Manual

3. Tout en appuyant sur les curseurs ▲ / ▼, sélectionnez la station de radio désirée.
 - La fréquence change d'1 pas à chaque fois que vous appuyez sur les curseurs ▲ / ▼. La fréquence change en continu si la touche est maintenue enfoncée, et s'arrête lorsque la touche est relâchée.

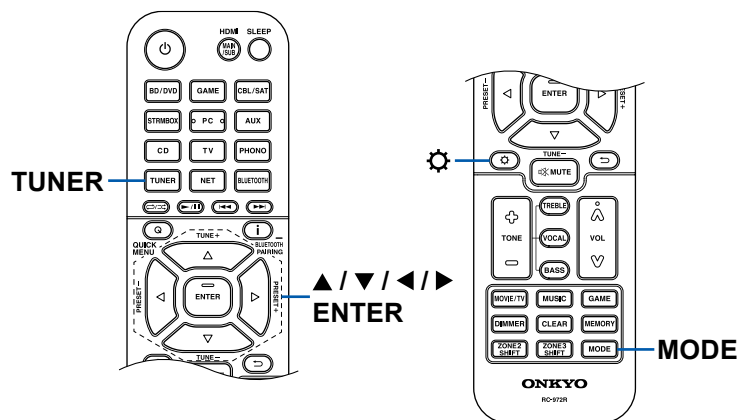

■ Réglage du pas de fréquence (Modèles nord-américains, taiwanais, australiens et asiatiques)

Appuyez sur , et à l'aide des curseurs et ENTER, sélectionnez "7.Miscellaneous" - "Tuner" - "AM/FM Frequency Step" ou "AM Frequency Step", puis sélectionnez le pas de fréquence de votre région. Pour les modèles taiwanais, la valeur par défaut est "10 kHz / 0.2 MHz" au moment de l'achat. Veuillez la modifier sur "9 kHz / 0.05 MHz". Notez que lorsque ce réglage est changé, toutes les stations de radio pré-réglées sont supprimées.

Utilisation du RDS (Modèles européens, australiens, et asiatiques)

RDS est l'acronyme de Radio Data System et il s'agit d'une méthode de transmission de données par signaux radio FM. Dans les régions où RDS peut être utilisé, lorsque vous syntonisez sur une station de radio diffusant les informations du programme, le nom de la station de radio s'affiche sur l'afficheur. Lorsque vous appuyez sur la touche  de la télécommande dans cet état, vous pouvez utiliser les fonctions suivantes.

■ Affichage texte d'information (Radio Text)

1. Pendant que le nom de la station est affiché, appuyez une fois sur la touche  de la télécommande.

Le texte radio (RT), qui est de l'information texte transmise par la station, apparaît en défilant sur l'afficheur. "No Text Data" s'affiche lorsqu'aucune information de texte n'est transmise.

■ Recherche des stations par type de programme

1. Pendant que le nom de la station est affiché, appuyez deux fois sur la touche  de la télécommande.
 - Si aucun des types de programme n'est réglé pour la station de radio en cours de réception, "None" s'affiche.
2. Appuyez sur les touches du curseur ◀ / ▶ de la télécommande pour sélectionner le type de programme que vous désirez chercher, puis appuyez sur la touche ENTER pour lancer la recherche.

- Les types de programme affichés sont les suivants : None / News (Actualités) / Affairs (Questions d'actualité) / Info (Informations) / Sport / Educate (Enseignement) / Drama / Culture / Science (Sciences et Technologie) / Varied / Pop M (musique Pop) / Rock M (musique Rock) / Easy M (Station de musique grand public) / Light M (Classique pour amateur) / Classics (Classique pour connaisseur) / Other M (Autre musique) / Weather / Finance / Children (Programmes pour enfants) / Social (Affaires sociales) / Religion / Phone In / Travel / Leisure / Jazz (Musique jazz) / Country (Musique country) / Nation M (Variétés nationales) / Oldies (Anciens tubes) / Folk M (Musique folk) / Document (Documentaire)
- Les informations affichées peuvent ne pas correspondre au contenu transmis par la station.



3. Lorsqu'une station est trouvée, la station clignote sur l'afficheur. Une pression sur la touche ENTER dans cet état permet de recevoir cette station. Si vous n'appuyez pas sur la touche ENTER, l'appareil commence à chercher une autre station.
 - Si aucune station n'est trouvée, le message "Not Found" s'affiche.
 - Des caractères inhabituels peuvent s'afficher lorsque l'appareil reçoit des caractères non pris en charge. Il ne s'agit pas d'un dysfonctionnement. De plus, si le signal provenant d'une station est faible, les informations peuvent ne pas s'afficher.



Prérégler une station de radio (→ [p72](#))



Écoute de la radio numérique DAB (modèles européens uniquement)

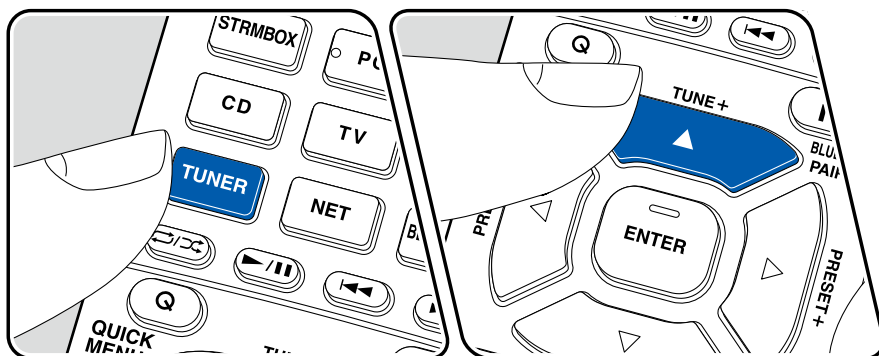

Syntonisation d'une station de radio

Effectuez la procédure suivante lorsque cet appareil est en marche.

- Appuyez plusieurs fois sur TUNER pour sélectionner "DAB".
 - La toute première fois que vous sélectionnez DAB, la fonction Syntonisation Auto balaie automatiquement la bande 3 du DAB pour trouver les bouquets (c.à.d. stations) disponibles dans la zone où vous vous trouvez. Une fois le balayage effectué, la première station trouvée est sélectionnée.

Scan# 100%

- Sélectionnez la station de radio désirée avec ▲ / ▼.
 - Si une nouvelle station DAB est présente ou que vous vous déplacez dans un autre endroit, appuyez sur ⚙ puis utilisez les touches du curseur et la touche ENTER pour faire fonctionner le "DAB Auto Scan" dans "7. Miscellaneous" - "Tuner".

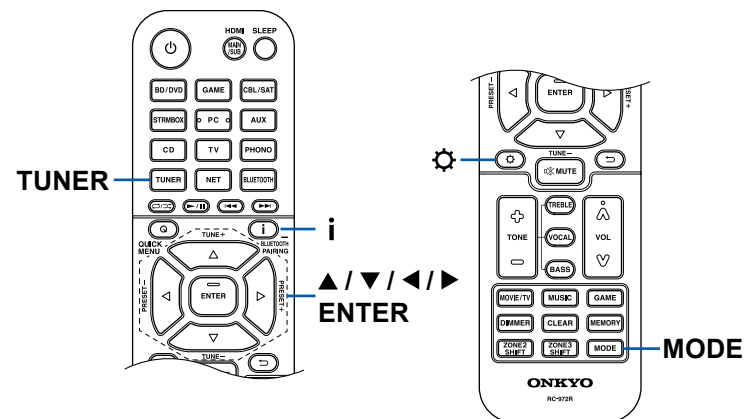

■ Changement de l'ordre des stations affichées

Vous pouvez trier les stations disponibles par ordre alphabétique ou par bouquet.

1. Appuyez plusieurs fois sur la touche MODE pour définir la méthode de tri de l'affichage parmi les suivantes.

Alphabet (paramètre par défaut) : Tri des stations par ordre alphabétique.

Multiplex : Tri des stations par bouquet.

■ Affichage des informations de la radio DAB

1. Appuyez plusieurs fois sur la touche **i** pour afficher plus d'informations sur la station DAB sélectionnée.

DLS (Dynamic Label Segment) : Lorsqu'il est syntonisé sur une station qui émet des données texte DLS, le texte défile sur l'afficheur.

Type de programme : Affiche le type de programme.

Débit binaire et mode audio : Affiche le débit binaire de la radio et le mode audio (stéréo, mono).

Qualité : Affiche la qualité du signal.

0 - 59 : Faible réception

60 - 79 : Bonne réception

80 - 100 : Excellente réception

Nom du bouquet : Affiche le nom du bouquet actuel.

Numéro et fréquence du bouquet :

Affiche le numéro et la fréquence du bouquet actuel.



Prérégler une station de radio

■ Procédure d'enregistrement

Vous pouvez prédéfinir jusqu'à 40* de vos stations de radio favorites.

*Modèles nord-américains, australiens, taïwanais et asiatiques : Stations AM et FM

Modèles européens : Stations FM et DAB

Après être syntonisé sur la station radio que vous voulez mémoriser, effectuez la procédure suivante.

1. Appuyez sur MEMORY de manière à ce que le numéro préréglé clignote sur l'afficheur.

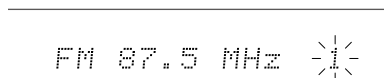

2. Pendant que le numéro de préréglage clignote (environ 8 secondes), appuyez plusieurs fois sur les curseurs ◀/▶ pour sélectionner un numéro entre 1 et 40.
3. Appuyez une nouvelle fois sur MEMORY pour enregistrer la station. Lorsque la station est enregistrée, le numéro de préréglage s'arrête de clignoter. Répétez cette procédure pour toutes vos stations favorites.

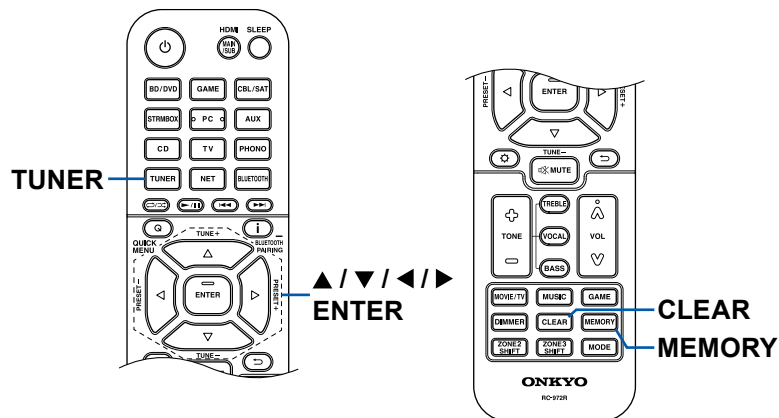

■ Sélectionner une station de radio préréglée

1. Appuyez sur TUNER.
2. Appuyez sur les curseurs ◀/▶ pour sélectionner un numéro préréglé.

■ Supprimer une station de radio préréglée

1. Appuyez sur TUNER.
2. Appuyez sur les curseurs ◀/▶ pour sélectionner le numéro préréglé à supprimer.
3. Après avoir appuyé sur la touche MEMORY, appuyez sur CLEAR pendant que le numéro préréglé clignote, et supprimez le numéro préréglé. Lorsqu'il est supprimé, le numéro sur l'afficheur disparaît.



Mode d'écoute

Cet appareil est équipé de plusieurs modes d'écoute et vous pouvez choisir celui qui est le plus approprié pour les films, la télévision, la musique, et les jeux en appuyant sur MOVIE/TV, MUSIC, et GAME. (→p159)

- Pour avoir des détails sur les effets de chaque mode d'écoute, se référer à "Les effets du mode d'écoute" (→p165).
- Pour connaître les modes d'écoute sélectionnables pour chacun des formats audio des signaux d'entrée, consultez "Formats d'entrée et Modes d'écoute sélectionnables" (→p161).

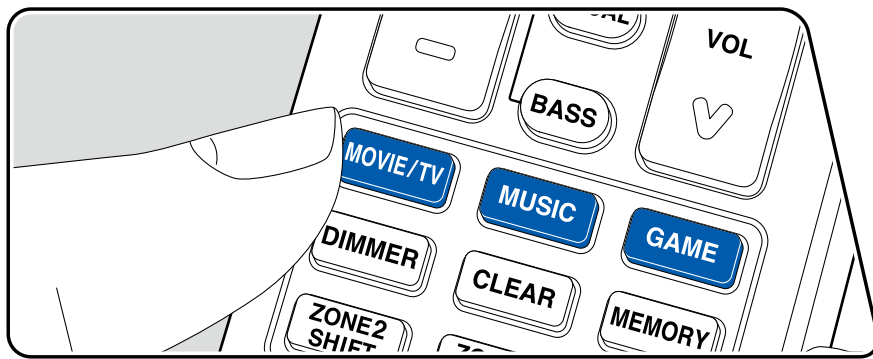

Sélection d'un mode d'écoute

1. Appuyez sur une des touches MOVIE/TV, MUSIC, et GAME durant la lecture.
2. Appuyez plusieurs fois sur la touche sélectionné pour passer les modes qui apparaissent sur l'afficheur de l'appareil principal.

DTS

- Chacune des touches MOVIE/TV, MUSIC et GAME enregistre le dernier mode d'écoute sélectionné. Si le contenu lu est incompatible avec le mode d'écoute sélectionné en dernier, le mode d'écoute le plus normal pour le contenu en question est automatiquement sélectionné.



Vérification du format d'entrée et du mode d'écoute

Une pression répétée sur la touche **i** de la télécommande permet de commuter l'affichage de l'appareil principal dans l'ordre suivant.

- Le contenu affiché dépend de la source, BLUETOOTH, etc. en cours de lecture.
- Toutes les informations nécessaires ne sont pas affichées.

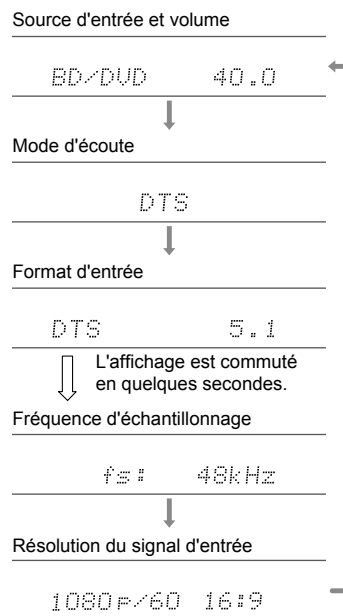

Menu Rapide

Commandes du menu

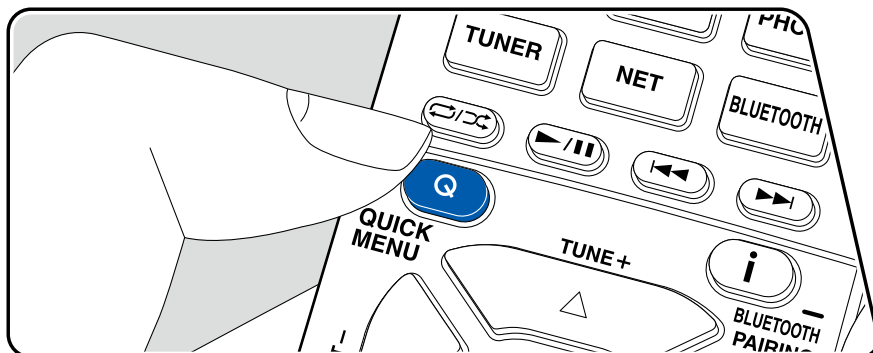

Vous pouvez régler rapidement les réglages que vous utilisez fréquemment, comme les réglages de la tonalité, etc.

Vous pouvez effectuer les réglages sur l'écran du téléviseur durant la lecture. Appuyez sur la touche Q de la télécommande pour afficher le Menu rapide.

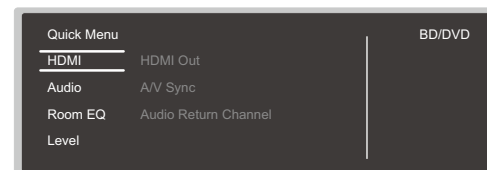

Sélectionnez l'élément à l'aide des curseurs ▲ / ▼ de la télécommande et appuyez sur la touche ENTER pour valider votre sélection.

Utilisez les touches du curseur pour changer les réglages.

- Pour revenir sur l'écran précédent, appuyez sur ↶.
- Pour quitter les réglages, appuyez sur Q.



■ HDMI

HDMI Out : Sélectionnez la prise HDMI OUT pour produire les signaux vidéo depuis "MAIN", "SUB", et "MAIN+SUB".

A/V Sync : Si la vidéo est en retard sur le son, vous pouvez retarder le son pour compenser l'écart. Le réglage peut être défini pour chaque entrée.

- Il ne peut pas être défini si le mode d'écoute est Pure Audio ou Direct.

Audio Return Channel : Vous pouvez profiter du son d'un téléviseur compatible ARC connecté par HDMI via les enceintes branchées à l'appareil. Sélectionnez "On" lorsque vous écoutez la télévision avec les enceintes de cet appareil. Sélectionnez "Off" lorsque la fonction ARC n'est pas utilisée.

■ Audio

Music Optimizer : Améliore la qualité du son compressé. La lecture de sons depuis des fichiers compressés avec perte tels que les MP3 sera améliorée. Le réglage peut être défini pour chaque entrée. Ce réglage est efficace pour les signaux de 48 kHz ou moins. Le réglage n'est pas efficace pour les signaux bitstream.

- Il ne peut pas être défini si le mode d'écoute est Pure Audio ou Direct.

Late Night : Permet aux sons légers d'être facilement audibles. Il est utile lorsque vous avez besoin de baisser le volume lorsque vous regardez un film tard la nuit.

- Cette fonction ne peut pas être utilisée dans les cas suivants :
 - Lors de la lecture en Dolby Digital Plus ou Dolby TrueHD avec "Loudness Management" réglé sur "Off"
 - Lorsque le signal entrant est DTS:X et que "Dialog Control" n'est pas 0 dB
 - Lorsque le signal d'entrée est Analog/DSD et que le mode d'écoute est Pure Audio ou Direct

Stereo Assign : Cette fonction vous permet de choisir une paire d'enceintes pour produire le son stéréo. Outre les enceintes avant (Front), vous pouvez sélectionner les enceintes surround (Surround), les enceintes surround arrière (Surround Back), et les enceintes en hauteur (Height).

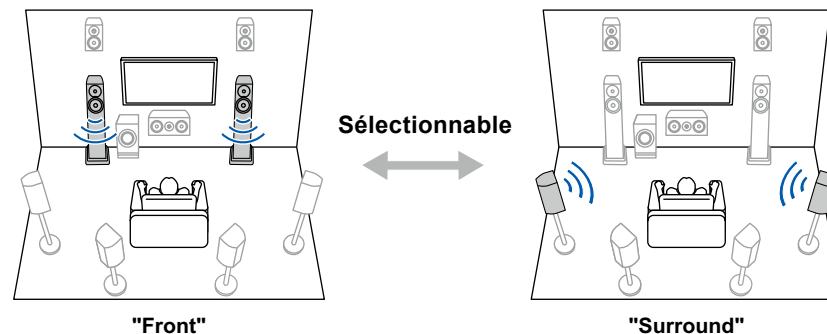

- Le mode d'écoute passe sur "Stereo" si la destination de la sortie du son est modifiée.

Zone B : Sélectionnez une méthode de restitution de l'audio vers ZONE B parmi "Off", "On (A+B)" et "On (B)".

- Dans les cas suivants, "Zone B" ne peut pas être sélectionné.
 - Lorsque ZONE 2 est sur On
 - Lorsque "2. Speaker" - "Configuration" - "Zone 2 Lineout" dans le menu Setup est réglé sur un autre paramètre que "Zone B". (→p113)

Digital Filter : Vous pouvez changer le type du filtre numérique dans AUDIO DAC (digital analog converter). Vous pouvez choisir "Slow" (donne au son une impression de douceur et de fluidité), "Sharp" (donne au son plus de structure et une impression de fermeté) ou "Auto" (auto). Le paramètre peut être défini séparément pour chaque sélecteur d'entrée. Ceci peut être sélectionné lorsque la fréquence d'échantillonnage est de 44,1 kHz ou plus.



■ Room EQ

Il ne peut pas être défini si le mode d'écoute est Pure Audio ou Direct.

AccuEQ : Activez ou désactivez la fonction égaliseur qui corrige la déformation sonore causée par l'environnement acoustique de la pièce.

On (All Ch): un EQ qui corrige en fonction de l'acoustique de la pièce, acquise avec le calibrage AccuEQ, est appliqué à tous les canaux.

On (ex. L/R): Le même EQ que "On (All Ch)" est appliqué aux enceintes autres que les enceintes avant. La correction EQ pour les enceintes avant est désactivée.

- Le paramètre peut être défini séparément pour chaque sélecteur d'entrée.

Manual Equalizer : Sélectionnez "Preset 1" à "Preset 3" configuré dans "2. Speaker" - "Equalizer Settings" du menu de configuration. Le même réglage du champ sonore est appliqué à toutes les plages lorsqu'il est réglé sur "Off".

Re-EQ, Re-EQ(THX) : Règle la plage des aigus de la bande sonore afin de la rendre adaptée à un home-cinéma.

Les modes d'écoute suivants peuvent être utilisés pour Re-EQ : Dolby Audio - DD, Dolby Audio - DD+, Dolby Audio - Surr, Dolby Audio - TrueHD, Multichannel, DTS, DTS-ES, DTS 96/24, DTS-HD High Resolution Audio, DTS-HD Master Audio, DTS Neural:X, DTS Express et DSD

En mode Re-EQ(THX), les modes d'écoute suivants peuvent être utilisés : THX Cinema et THX Select Cinema.

■ Level

Front : Règle le niveau des enceintes avant tout en écoutant le son.

Center : Réglez le niveau de l'enceinte centrale tout en écoutant du son.

Subwoofer : Règle le niveau du caisson de basse tout en écoutant le son.

- Si vous réglez l'appareil en mode veille, les réglages que vous avez effectués reviendront à leur état précédent.



Spotify



Utilisez votre téléphone, votre tablette ou votre ordinateur comme une télécommande pour contrôler Spotify.
Visitez le site spotify.com/connect pour en savoir plus.



AirPlay®

En raccordant cet appareil au même réseau que celui des périphériques iOS comme iPhone®, iPod touch® et iPad®, vous pouvez bénéficier des fichiers musicaux sur des périphériques iOS sans fil.

- Mettez à jour la version OS de votre périphérique iOS.
- Il pourrait y avoir des différences avec les écrans des opérations et la manière dont les commandes sont effectuées sur un périphérique iOS en fonction de la version iOS. Pour plus de détails, consultez le mode d'emploi du périphérique iOS.

Commandes de base

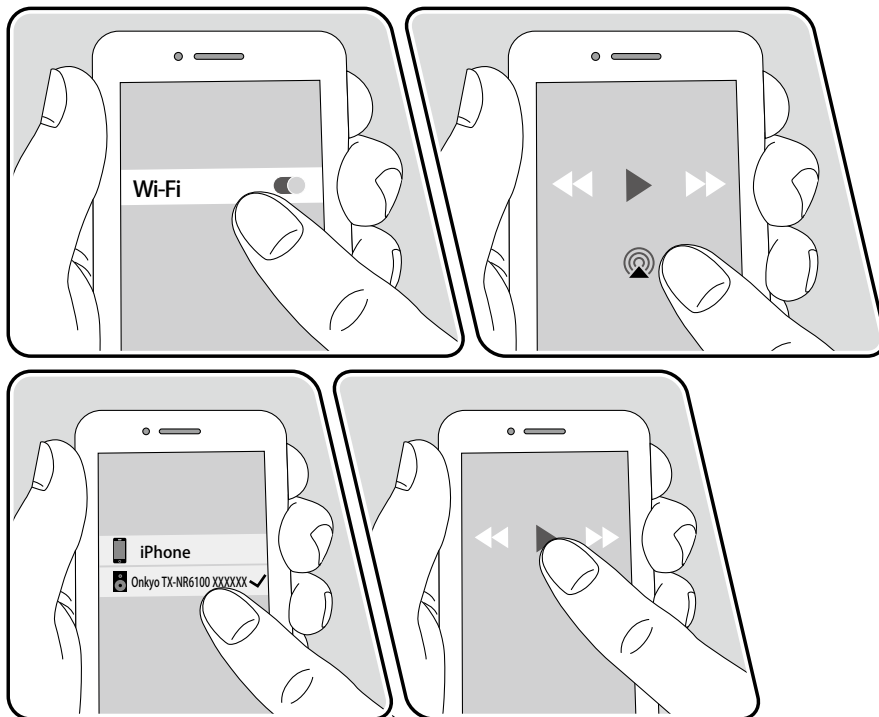

p. ex., iOS 10

1. Connectez le périphérique iOS au point d'accès auquel cet appareil est connecté via un réseau.
2. Touchez l'icône AirPlay  présente sur l'écran de lecture de l'appli musicale d'un périphérique iOS qui prend en charge AirPlay et sélectionnez cet appareil dans la liste des périphériques affichée.
3. Lisez le fichier musical sur le périphérique iOS.
 - Lorsque "5. Hardware" - "Power Management" - "Network Standby" est réglé sur "Off" dans le menu Setup, mettez en marche l'appareil manuellement et appuyez sur la touche NET de la télécommande. Le réglage d'usine par défaut de la fonction Network Standby (→p131) est sur Marche.
 - À cause des caractéristiques de la technologie sans fil AirPlay, le son produit par cet appareil peut être légèrement en retard par rapport au son lu par le périphérique compatible AirPlay.

Vous pouvez également lire les fichiers musicaux sur un PC équipé d'iTunes. (Ver. 10.2 ou ultérieure). Vérifiez que cet appareil et le PC sont préalablement connectés au même réseau. Puis, appuyez sur NET de la télécommande. Ensuite, cliquez sur l'icône AirPlay  dans iTunes, sélectionnez cet appareil parmi les périphériques affichés et démarrez la lecture d'un fichier musical.



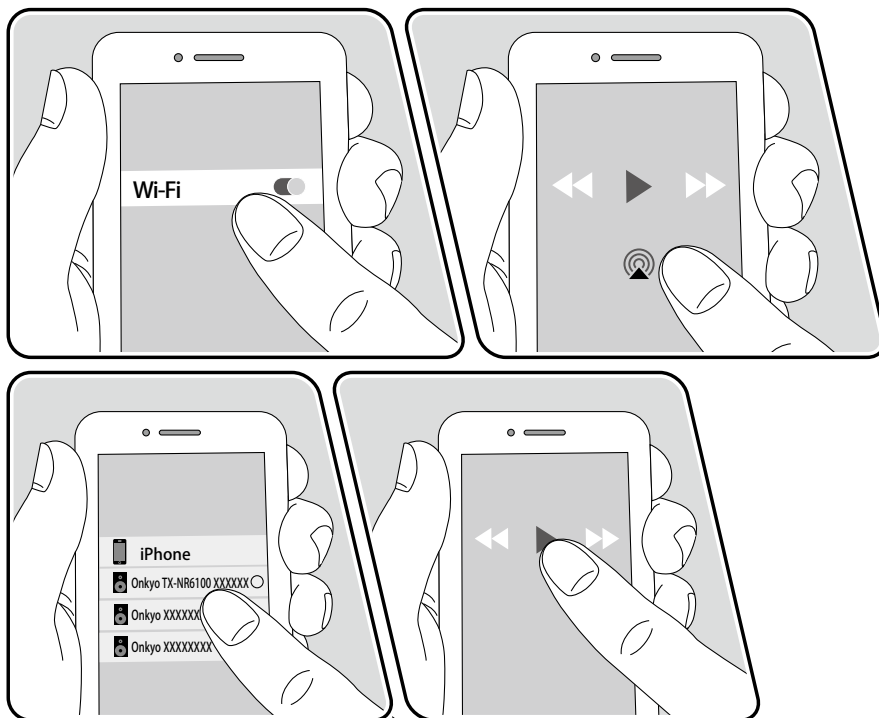

Lecture sur plusieurs périphériques (AirPlay2)



p. ex., iOS 11.4

Cet appareil prend en charge AirPlay2. Si la version du périphérique iOS est iOS 11.4 ou ultérieure, vous pouvez lire les pistes du périphérique iOS simultanément sur ce périphérique et sur un autre périphérique prenant en charge AirPlay2.

1. Connectez le périphérique iOS au point d'accès auquel cet appareil est connecté via un réseau.
2. Touchez l'icône AirPlay  présente sur l'écran de lecture de l'application musicale du périphérique iOS et sélectionnez cet appareil et les périphériques prenant en charge AirPlay2 parmi les périphériques affichés.
 - Les périphériques prenant en charge AirPlay2 sont affichés avec un cercle blanc sur le côté droit.
 - Il est possible de sélectionner plusieurs périphériques prenant en charge AirPlay2.
 - Le volume peut être ajusté individuellement sur chaque périphérique.
3. Lisez le fichier musical sur le périphérique iOS.
 - Lorsque "5. Hardware" - "Power Management" - "Network Standby" est réglé sur "Off" dans le menu Setup, mettez en marche l'appareil manuellement et appuyez sur la touche NET de la télécommande. Le réglage d'usine par défaut de la fonction Network Standby (→ [p131](#)) est sur Marche.
 - À cause des caractéristiques de la technologie sans fil AirPlay, le son produit par cet appareil peut être légèrement en retard par rapport au son lu par le périphérique compatible AirPlay.

Vous pouvez également lire les fichiers musicaux sur un PC équipé d'iTunes. (Ver. 12.8 ou ultérieure). Vérifiez que cet appareil et le PC sont préalablement connectés au même réseau. Puis, appuyez sur NET de la télécommande. Ensuite, cliquez sur l'icône AirPlay  dans iTunes, sélectionnez cet appareil et les périphériques prenant en charge AirPlay2 pour lire parmi les périphériques affichés et démarrez la lecture d'un fichier musical.



DTS Play-Fi®

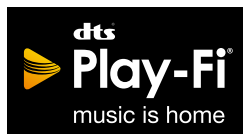

<https://play-fi.com/>

Lors du raccordement de cet appareil au même réseau que des périphériques mobiles, comme un smartphone et une tablette, vous pouvez bénéficier à distance de la musique lue sur le périphérique mobile. Il est possible de lire la musique provenant d'un service de distribution en flux ou la musique d'une bibliothèque musicale sur un périphérique mobile. Cette fonction supporte également une liste de lecture sur iTunes. De même, raccorder plusieurs enceintes supportant DTS Play-Fi sur le même réseau rendra possible "Group playback" qui permet de lire la même musique dans différentes pièces de la maison. Pour bénéficier de cette fonction, téléchargez l'appli Onkyo Music Control (disponible sur iOS ou Android™).



Lecture

1. Télécharger l'appli Onkyo Music Control avec votre périphérique mobile.

https://www.onkyo.com/playfi/app_o.html



2. Connectez le périphérique mobile au réseau auquel cet appareil est connecté.
3. Lancer l'appli Onkyo Music Control permet d'afficher automatiquement les périphériques compatibles.
4. Sélectionnez le périphérique parmi les périphériques compatibles. Une liste d'applications, comme les services de distribution de musique en flux, s'affiche. Sélectionnez le contenu à lire, et effectuez les commandes selon les instructions à l'écran.

- Lorsque "5. Hardware" - "Power Management" - "Network Standby" est réglé sur "Off" dans le menu Setup, mettez en marche l'appareil manuellement et appuyez sur la touche NET de la télécommande. Le réglage d'usine par défaut de la fonction Network Standby (→ [p131](#)) est sur Marche.
- Pour les commandes détaillées et la FAQ, visitez l'URL suivante.
https://www.onkyo.com/playfi/info_o.html
- Afin d'utiliser un service de distribution en flux, il se peut que l'utilisateur doive s'inscrire d'abord.
- Cet appareil ne prend pas en charge les fonctions DTS Play-Fi suivantes.
 - Spotify
 - Son surround sans fil
 - Retransmission Line In
 - Radio Internet
- Certains des réglages dans "Setup menu" ne peuvent pas être modifiés sur cet appareil. Pour les modifier, annulez la connexion de cet appareil depuis l'application.



Amazon Alexa

Alexa est un service vocal sur cloud développé par Amazon. Lorsque cet appareil est enregistré avec un compte Amazon, vous pouvez utiliser un dispositif possédant Amazon Alexa (comme Amazon Echo, etc.) ou l'application Amazon Alexa (disponible sur iOS et sur Android™) pour effectuer des actions comme le réglage du volume de cet appareil ou bien la lecture de la musique par commandes vocales.

- Il faut disposer d'un compte Amazon pour utiliser Amazon Alexa. Pour plus d'informations, visitez le site Web d'Amazon.

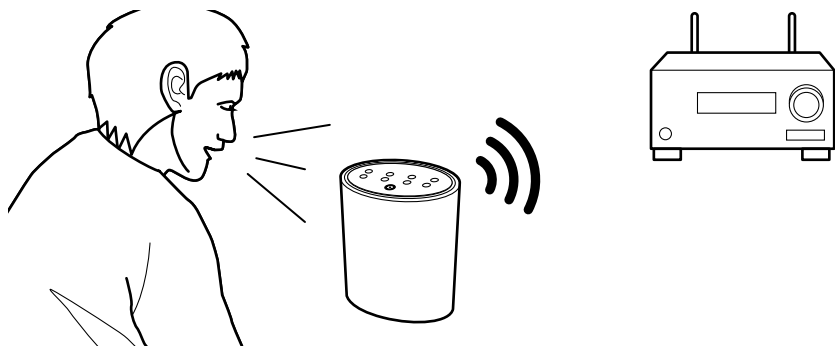

Enregistrement de cet appareil avec un compte Amazon

1. Enregistrez-vous sur Onkyo Controller à l'aide d'un compte Amazon. Ceci ne peut pas être effectué en utilisant les commandes de cet appareil. Consultez "Onkyo Controller" (→p140) pour avoir des informations sur l'application.
2. Démarrez Onkyo Controller et touchez l'appareil une fois qu'il est affiché.
3. Touchez "NET" ou "NETWORK" en haut de l'écran de Onkyo Controller, et après être passé sur le menu réseau, touchez l'icône "amazon alexa".
 - Si l'écran d'identification ne s'affiche pas mais une mise à jour ou un écran d'installation apparaît à la place, effectuez la mise à jour ou l'installation selon les instructions à l'écran.

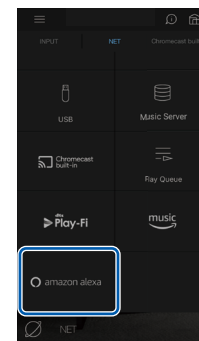

Les services disponibles peuvent varier en fonction de votre région.

4. Touchez "Start Setup", et sur l'écran Configuration, sélectionnez la langue et enregistrez le nom de périphérique. Choisissez la même langue que celle choisi pour les autres dispositifs possédant Amazon Alexa (comme Amazon Echo, etc.). Pour le nom de périphérique, utilisez-en un pouvant être facilement reconnaissable vocalement.
Par exemple : Enceinte
5. Touchez "Next" pour afficher l'écran Amazon Alexa.



6. Suivez les instructions à l'écran pour saisir les informations du compte Amazon, à savoir votre adresse électronique et votre mot de passe, pour vous connecter à Amazon (*1). Après vous être connecté, touchez "Allow" et enregistrez cet appareil avec un compte Amazon.

(*1) Connectez-vous en utilisant le même compte que pour les autres dispositifs possédant Amazon Alexa.

7. Lorsque l'enregistrement est terminé, l'écran de Onkyo Controller réapparaît. Suivez les instructions à l'écran et parlez au dispositif possédant Amazon Alexa (comme Amazon Echo, etc.) et vérifiez que vous pouvez utiliser les commandes vocales.

Par exemple : "Alexa, augmente le volume de l'enceinte (*2)"

"Alexa, joue la musique depuis l'enceinte (*2)"

(*2) En parlant, utilisez le nom de périphérique que vous avez enregistré à l'étape 4.

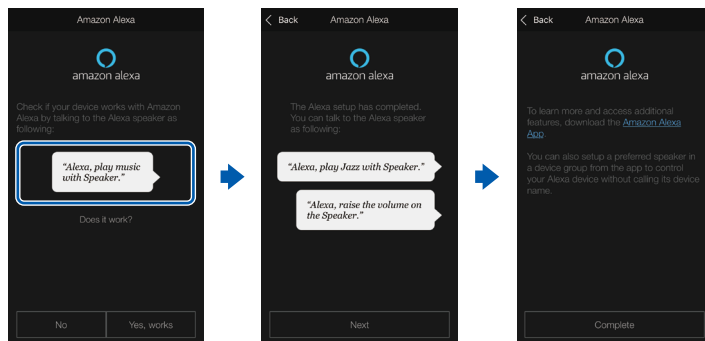

Utilisation de cet appareil

Vous pouvez utiliser des commandes vocales pour régler le volume sur cet appareil, lancer et arrêter la musique, sauter d'une piste à une autre.

1. Avec l'appareil en marche, parlez au dispositif possédant Amazon Alexa (comme Amazon Echo, etc.). Lors de l'utilisation de l'application Amazon Alexa, après avoir lancé l'application, touchez le logo Alexa et parlez au périphérique mobile.

Par exemple : "Alexa, augmente le volume de l'enceinte (*3)"

"Alexa, joue la musique depuis l'enceinte (*3)"

(*3) Utilisez le nom de dispositif que vous avez mémorisé à l'étape 4 de "Enregistrement de cet appareil avec un compte Amazon" en parlant.

- Visitez le site Web pour avoir des détails sur les commandes vocales. ([Cliquer ici](#))
- Il n'est pas possible de mettre en marche ou d'éteindre l'appareil ou bien de changer le mode d'écoute.
- Visitez les sites Web Amazon pour avoir des informations sur les commandes de l'application Amazon Alexa.



Amazon Music



L'enregistrement de cet appareil sur Amazon Music vous permet de bénéficier du service de distribution de musique fourni par Amazon.

- Pour bénéficier d'Amazon Music, vous devez avoir votre compte Amazon et être inscrit sur Amazon Prime ou Amazon Music Unlimited. Pour plus d'informations, visitez le site Web d'Amazon.

Amazon Music est désormais disponible dans de nombreux pays. Si Amazon Music n'est pas disponible dans votre pays, visitez <https://music.amazon.com/> pour avoir plus d'informations.

Enregistrement de cet appareil sur Amazon Music

1. Enregistrez-vous sur Onkyo Controller à l'aide d'un compte Amazon. Ceci ne peut pas être effectué en utilisant les commandes de cet appareil. Consultez "Onkyo Controller" (→p140) pour avoir des informations sur l'application.
2. Démarrez Onkyo Controller et touchez l'appareil une fois qu'il est affiché.
3. Touchez "NET" ou "NETWORK" en haut de l'écran d'Onkyo Controller pour passer au menu du réseau. Puis, touchez l'icône "Amazon Music" pour afficher l'écran d'identification d'Amazon Music. (En fonction du modèle, les noms d'icônes peuvent varier.)
 - Si l'écran d'identification ne s'affiche pas mais une mise à jour ou un écran d'installation apparaît à la place, effectuez la mise à jour ou l'installation selon les instructions à l'écran.

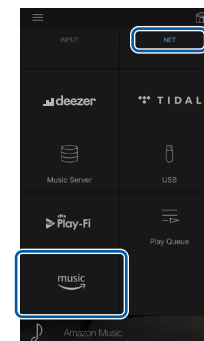

Les services disponibles peuvent varier en fonction de votre région.

4. Saisissez les informations du compte Amazon, à savoir votre adresse électronique et votre mot de passe, pour vous connecter sur Amazon. Une fois la connexion réussie et l'appareil enregistré, le menu Amazon Music apparaît. Pour la lecture, passez à l'étape 3 du chapitre suivant.



Lire Amazon Music en utilisant Onkyo Controller

1. Lancez Onkyo Controller. Cet appareil s'affiche automatiquement après le démarrage. Puis, touchez et sélectionnez cet appareil affiché.
2. Touchez "NET" ou "NETWORK" en haut de l'écran pour passer à l'écran du réseau. Puis, touchez l'icône "Amazon Music".
3. Sélectionnez le contenu à lire sur l'écran du menu d'Amazon Music pour lancer la lecture.

Lire Amazon Music en utilisant la télécommande

1. Réglez l'entrée du téléviseur sur celle raccordée à l'appareil.
2. Appuyez sur la touche NET pour afficher l'écran de la liste des fonctions réseau sur le téléviseur.
3. Sélectionnez "Amazon Music" à l'aide des touches du curseur et appuyez sur ENTER pour valider.
4. Sélectionnez le contenu à lire sur l'écran du menu d'Amazon Music pour lancer la lecture.



TIDAL



L'enregistrement de cet appareil sur TIDAL vous permet de bénéficier du service de distribution de musique fourni par TIDAL. Vous pouvez enregistrer cet appareil sur l'écran d'Onkyo Controller en téléchargeant Onkyo Controller (disponible sur iOS ou Android™) sur des périphériques mobiles, comme un smartphone et une tablette.

- Vous devez posséder un compte TIDAL pour lire TIDAL. Pour plus d'informations, visitez le site Web d'[TIDAL](https://www.tidal.com).



Enregistrement de cet appareil sur TIDAL

- Vous pouvez enregistrer cet appareil avec TIDAL à l'aide d'Onkyo Controller. L'enregistrement ne peut pas être effectué avec une opération cet appareil.
1. Raccordez cet appareil à votre réseau domestique avec les réglages réseau sur cet appareil.
 2. Téléchargez Onkyo Controller avec votre périphérique mobile.
 3. Connectez le périphérique mobile au réseau auquel cet appareil est connecté.
 4. Lancez Onkyo Controller pour afficher automatiquement cet appareil. Touchez et sélectionnez cet appareil affiché.
 5. Touchez "NET" ou "NETWORK" en haut de l'écran d'Onkyo Controller pour passer au menu du réseau. Puis, touchez l'icône "TIDAL" pour afficher l'écran d'identification d'TIDAL. (En fonction du modèle, les noms d'icônes peuvent varier.)



- Si l'écran d'identification ne s'affiche pas mais une mise à jour ou un écran d'installation apparaît à la place, effectuez la mise à jour ou l'installation selon les instructions à l'écran.

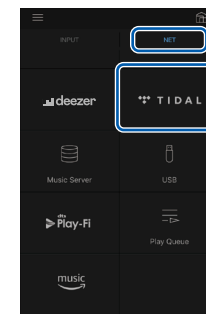

Les services disponibles peuvent varier en fonction de votre région.

6. Saisissez les informations de compte TIDAL comme l'ID de connexion et le mot de passe pour accéder à TIDAL. Une fois la connexion réussie et l'appareil enregistré, le menu TIDAL apparaît. Pour la lecture, passez à l'étape 3 du chapitre suivant.

Pour écouter TIDAL

1. Lancez Onkyo Controller. Cet appareil s'affiche automatiquement après le démarrage. Puis, touchez et sélectionnez cet appareil affiché.
2. Touchez "NET" ou "NETWORK" en haut de l'écran pour passer à l'écran du réseau. Puis, touchez l'icône "TIDAL".
3. Sélectionnez le contenu à lire sur l'écran du menu d'TIDAL pour lancer la lecture.
 - Pour lire TIDAL à l'aide de la télécommande, actionnez le sélecteur d'entrée de celle-ci pour afficher le menu Réseau et sélectionnez "TIDAL" dans le menu.

Raccordement du Système Sonos pour la lecture



La connexion de cet appareil et de Sonos Connect vous permet d'envoyer la musique ou les sources de musique de Sonos App sur cet appareil. Via Sonos Connect, vous pouvez lire cet appareil avec le même groupe d'un autre périphérique Sonos sur le réseau ou vous pouvez lire uniquement sur cet appareil. De même, si vous lancez la lecture de musique depuis l'appli Sonos, cet appareil s'allume automatiquement et la fonction de liaison pour commuter l'entrée s'active.

- Lorsque "5. Hardware" - "Power Management" - "Network Standby" est réglé sur "Off" dans le menu Setup, mettez en marche l'appareil manuellement et appuyez sur la touche NET de la télécommande. Le réglage d'usine par défaut de la fonction Network Standby (→ [p131](#)) est sur Marche.
- Vous pouvez enregistrer un maximum de 2 Sonos Connect.

Équipement nécessaire

- Sonos Connect
- Câble audio RCA (fourni avec Sonos Connect)

Comment raccorder cet appareil et Sonos Connect

1. Raccordez le Sonos Connect à la prise AUDIO IN de cet appareil avec le câble audio RCA fourni avec le Sonos Connect. Toute prise d'entrée hormis la prise PHONO peut être utilisée.
 - Il est également possible d'utiliser un câble numérique. Pour plus de détails, reportez-vous au mode d'emploi du Sonos.
 - Vous pouvez modifier le nom du sélecteur d'entrée affiché sur cet appareil pour un nom plus facile à comprendre. Par exemple, l'entrée raccordée au Sonos Connect peut être modifiée de "CD" (ou un autre nom de sélecteur) à "SONOS". Appuyez sur la touche ⚙ sur la télécommande, sélectionnez "4. Source" - "Name Edit", puis modifiez le nom.

Configuration

Une configuration est requise pour jouer le Sonos sur cette unité. Effectuez le réglage conformément à la procédure suivante.

1. Appuyez sur la touche ⚙ de la télécommande, sélectionnez "5. Hardware" - "Works with SONOS", et appuyez sur la touche ENTER.
2. Sélectionnez les éléments suivants avec les curseurs ▲ / ▼ et réglez chaque élément.

Input Selector :

Activez la fonction d'interverrouillage avec le Sonos Connect. Avec les curseurs ◀ / ▶, sélectionnez le sélecteur d'entrée auquel le Sonos Connect est raccordé.

Connected Device :

Appuyez sur la touche ENTER pour afficher les périphériques Sonos connectés au même réseau que le réseau de cette unité. Sélectionnez le Sonos Connect connecté à l'unité et appuyez sur la touche ENTER.

- Les produits (p. ex. Play:3 non équipé d'une borne de sortie) autres que le Sonos Connect sont également affichés dans la liste de périphériques et peuvent être sélectionnés. En pareil cas, lorsque la lecture commence sur le Sonos, l'entrée est commutée, cependant, aucun son n'est émis. Sélectionnez le nom de la pièce du Sonos Connect connecté.



- Il est possible d'afficher jusqu'à 32 périphériques sur l'écran de la liste des produits Sonos. Si vous ne trouvez pas le Sonos Connect auquel vous désirez vous imbriquer, revenez sur l'écran précédent, désactivez le produit que vous ne voulez pas imbriquer, puis essayez une nouvelle fois.

Output Zone :

Avec les curseurs ◀/▶, sélectionnez la ZONE où vous désirez écouter la musique.

"Main" : Permet de restituer l'audio uniquement dans la pièce principale (où l'unité est située).

"Zone 2" : Permet de restituer l'audio uniquement dans l'autre pièce (ZONE 2).

"Main/Zone 2" : Permet de restituer l'audio dans la pièce principale et dans l'autre pièce.

Preset Volume :

Vous pouvez régler au préalable le volume auquel Sonos Connect sera lu dans la pièce principale (où se trouve cet appareil). Sélectionnez une valeur entre "Last" (niveau du volume avant d'entrer en mode veille), "Min", "0.5" à "99.5" et "Max".

- En effectuant le réglage du deuxième appareil, appuyez plusieurs fois sur la touche ▼ du curseur pour aller sur la page suivante, et changez le menu "SONOS-1" pour "SONOS-2".

Jouer Sonos sur cet appareil

1. Sélectionnez les pistes désirées à l'aide de l'appli Sonos et envoyez-les vers la pièce (ou groupe) où votre appareil est situé. Il est recommandé de donner un nom facile à retenir à la combinaison de cet appareil et Sonos Connect, comme Salle Téléviseur ou Salon où cet appareil est situé.
- Si le sélecteur d'entrée de cet appareil n'est pas automatiquement commuté même après le début de la lecture de la musique, arrêtez la lecture immédiatement et redémarrez-la.
 - Lorsque le mode "Volume Pass Through" a été sélectionné avec les paramètres du Sonos App, vous pouvez utiliser Sonos App pour contrôler le volume de cet appareil.
 - * Vous ne pouvez pas utiliser la fonction "Preset Volume" lorsque le mode "Volume Pass Through" a été sélectionné.



Radio Internet

En connectant cet appareil à un réseau connecté à internet, vous pouvez bénéficier des services de radio Internet comme TuneIn Radio.

- Le réseau doit être connecté à Internet pour avoir accès aux services de radio internet.
- Selon le service de radio Internet, il se peut que l'utilisateur doive s'inscrire d'abord sur l'ordinateur. Pour des détails sur chaque service, visitez le site Web de chaque service.

Lecture

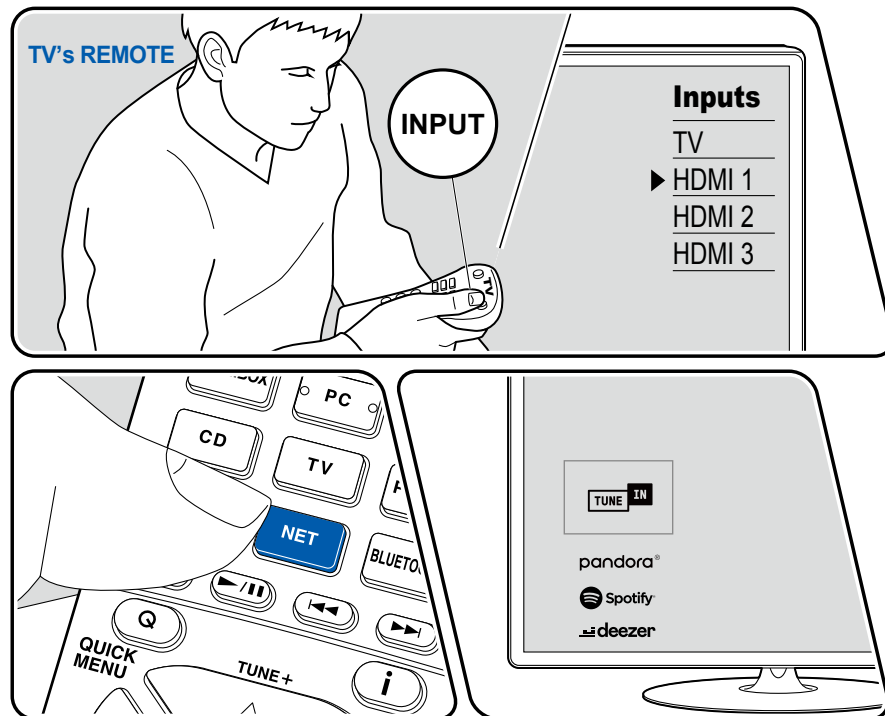

L'illustration affiche une image.

Effectuez la procédure suivante lorsque cet appareil est en marche.

1. Réglez l'entrée du téléviseur sur celle raccordée à l'appareil.
2. Appuyez sur NET pour afficher l'écran de la liste des services réseau sur le téléviseur.
3. Sélectionnez le service de radio Internet préféré grâce au curseur, et appuyez sur ENTER pour valider votre sélection.
4. En suivant les instructions à l'écran, sélectionnez les stations de radio et les programmes en utilisant le curseur, puis appuyez sur ENTER pour écouter.
 - Pour revenir sur l'écran précédent, appuyez sur ↶.

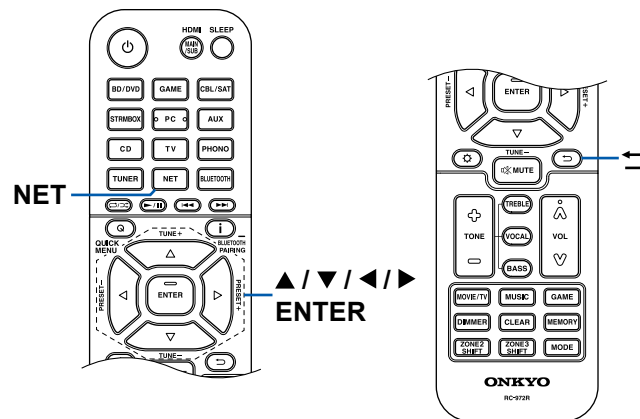

Menu du Service de Radio Internet

Vous pouvez ajouter des stations spécifiques à vos favoris, ou effacer des stations qui ont été ajoutées à vos favoris. Le menu affiché varie selon le service sélectionné.

L'icône du menu ☺ apparait durant la lecture d'une station. Une pression sur ENTER permet d'afficher le menu à l'écran lorsque cette icône seulement est affichée. Lorsque plusieurs icônes sont affichées, sélectionnez l'icône ☺ avec le curseur et appuyez sur ENTER.

Informations sur le compte TuneIn Radio

Si vous créez un compte sur le site Web TuneIn Radio (tunein.com) et que vous vous y connectez depuis cet appareil, les stations de radio ou les programmes que vous avez suivis sur le site Web sont ajoutés automatiquement à votre dossier "My Presets" sur l'appareil. Le contenu de "My Presets" s'affiche au niveau suivant dans la structure hiérarchique de TuneIn Radio. Pour afficher une station de radio ajoutée à "My Presets", vous devez vous connecter à TuneIn radio en ouvrant une session depuis l'appareil. Pour ouvrir une session, sélectionnez "Login" - "I have a TuneIn account" dans la liste principale de "TuneIn Radio" sur l'appareil, puis saisissez votre nom d'utilisateur et votre mot de passe.

- Si vous sélectionnez "Login" sur l'appareil, un code d'enregistrement s'affiche. Utiliser ce code permet d'associer le périphérique sur la section My Page du site Web TuneIn Radio afin de pouvoir vous connecter depuis "Login" - "Login with a registration code" sans saisir de nom d'utilisateur et de mot de passe.



Multizone

Vous pouvez écouter de l'audio à 2 canaux dans une autre pièce (ZONE 2), tout en effectuant une lecture dans la pièce principale (là où cet appareil est situé). La même source peut être lue simultanément dans la pièce principale et dans la ZONE 2. De même différentes sources peuvent être lues dans les deux pièces. Pour le sélecteur d'entrée "NET" ou "BLUETOOTH", vous pouvez sélectionner uniquement la même source pour la pièce principale et l'autre pièce. Si vous sélectionnez "NET" dans la pièce principale puis que vous sélectionnez "BLUETOOTH" dans l'autre pièce, la pièce principale passe sur "BLUETOOTH". Vous ne pouvez pas choisir des stations DAB (modèles européens)/AM (modèles nord-américains, australiens, taïwanais et asiatiques)/FM différentes pour la pièce principale et l'autre pièce. Il est pratique d'utiliser Onkyo Controller (→[p140](#)) pour les commandes de lecture multizone. Vous pouvez également l'utiliser sur des périphériques mobiles, comme un smartphone et une tablette sur lesquels Onkyo Controller (disponible sur iOS ou Android™) a été téléchargée.



☐ Lecture (→[p92](#))



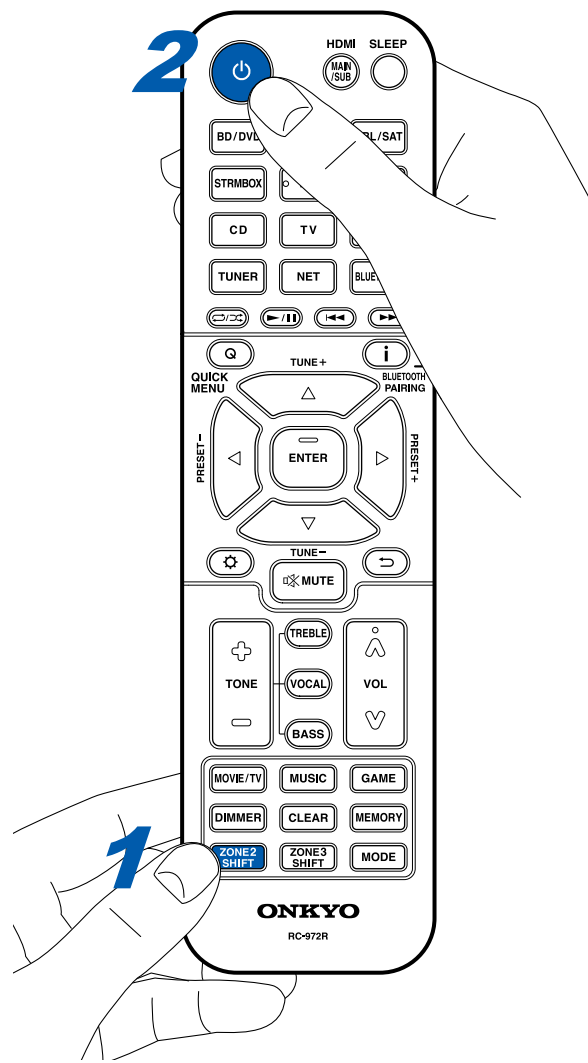

En mode télécommande, tout en maintenant enfoncée la touche ZONE 2 SHIFT, appuyez sur les autres touches pour utilisation.

1. Tout en maintenant la touche ZONE 2 SHIFT de la télécommande enfoncée, pointez la télécommande dans la direction de cette unité et appuyez sur \odot .
 - "Z2" s'allume sur l'afficheur de l'appareil principal.

Z2

2. Tout en maintenant enfoncée la touche ZONE 2 SHIFT de la télécommande, appuyez sur le sélecteur d'entrée de la source d'entrée que vous souhaitez lire dans l'autre pièce. Pour contrôler avec l'appareil principal, appuyez sur la touche ZONE 2, et dans les 8 secondes qui suivent, appuyez sur la touche du sélecteur d'entrée de l'entrée à lire dans l'autre pièce. Pour jouer la même source dans la pièce principale et l'autre pièce, appuyez deux fois sur la touche ZONE 2 de l'appareil principal.
3. Lors de l'utilisation du branchement ZONE 2 LINE OUT, réglez le volume du son sur l'amplificateur intégré dans l'autre pièce. Pour la sortie d'enceinte ZONE, tout en maintenant enfoncée la touche ZONE 2 SHIFT de la télécommande, ajustez le volume avec la touche du volume. Pour faire cela sur l'unité principale, appuyez sur la touche ZONE 2, puis dans les 8 secondes, ajustez le volume à l'aide de la molette MASTER VOLUME.
 - Les informations d'un périphérique raccordé peuvent s'afficher sur l'écran du téléviseur situé dans une pièce différente. Appuyez sur la touche i tout en maintenant la touche ZONE 2 SHIFT de la télécommande enfoncée.
 - Si vous mettez l'appareil en mode veille pendant une lecture multizone, le témoin Z2 est grisé et le mode de lecture bascule sur la lecture dans une autre pièce uniquement. Régler ZONE 2 sur ON alors que l'appareil est en veille commute également le mode de lecture sur la lecture dans l'autre pièce uniquement.
 - Aucun son n'est reproduit par les enceintes surround arrière ou les enceintes en hauteur lorsqu'il provient de la ZONE SPEAKER. (Modèles nord-américains et taiwanais)
 - Le son provenant des appareils AV raccordés de façon externe peut être reproduit vers la ZONE 2 uniquement lorsque le son est analogique ou à signaux PCM à 2 canaux. Lorsque l'appareil AV est raccordé à cet appareil avec un câble HDMI, un câble coaxial numérique ou un câble optonumérique, changez la sortie audio de l'appareil AV pour la sortie PCM.



- Lorsque la vidéo et le son entrant via HDMI sont reproduits vers la ZONE 2, réglez "1. Input/Output Assign" - "TV Out / OSD" - "Zone 2 HDMI" (→[p110](#)) sur "Use" dans le menu Configuration.
- Les signaux audio DSD ne peuvent pas être reproduits vers ZONE 2 avec le sélecteur d'entrée "NET".
- Si ZONE 2 est activé, la consommation d'énergie en veille augmente.
- Si ZONE 2 est activé lorsque le mode d'écoute Pure Audio est sélectionné dans la pièce principale, le mode passe automatiquement au mode d'écoute Direct.
- Cette fonction se désactive si vous utilisez l'émetteur Bluetooth (→[p65](#)).

Pour désactiver la fonction : Tout en maintenant enfoncée la touche ZONE 2 SHIFT sur la télécommande, appuyez sur ϕ . Alternativement, appuyez sur OFF sur l'appareil principal.



Lecture d'une vidéo et d'un son différents

Affichage de votre vidéo favorite sur un téléviseur tout en écoutant de la musique

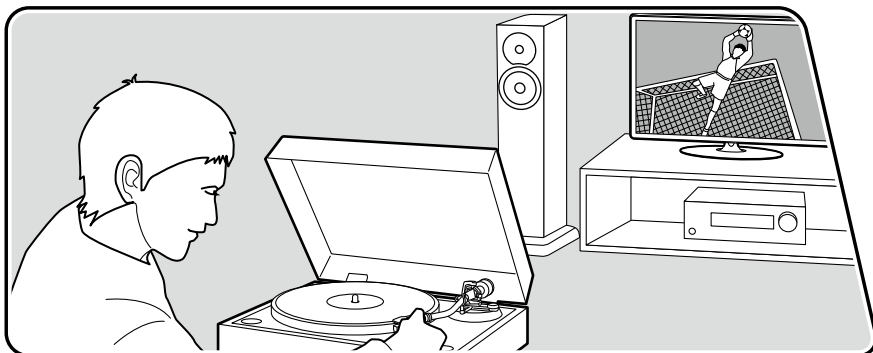

L'illustration affiche une image.

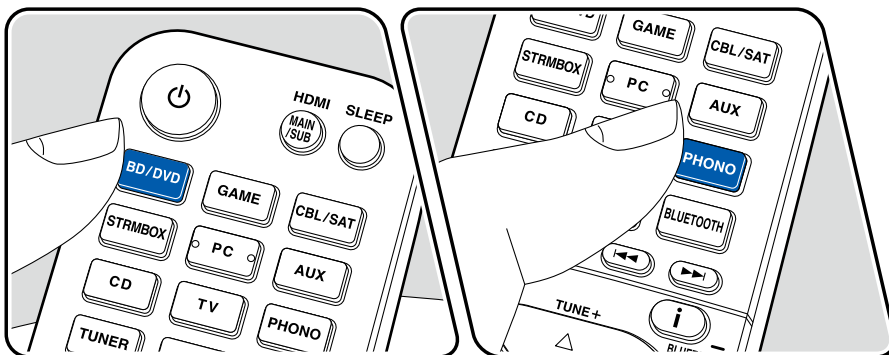

Tout en écoutant la musique depuis un CD ou un périphérique compatible BLUETOOTH, vous pouvez afficher une vidéo sur un téléviseur provenant d'un appareil AV tel qu'un lecteur de Blu-ray Disc.

- Pour la lecture du son, vous pouvez choisir un sélecteur d'entrée auquel la vidéo n'est pas attribuée, comme "CD", "PHONO", "TUNER", "NET" et "BLUETOOTH".
- (Modèles européens, australiens, asiatiques et taiwanais) : Si "OSD Language" (→p110) est réglé sur Chinois, le son provenant de "NET" et "BLUETOOTH" ne peut pas être lu.

Effectuez la procédure suivante lorsque cet appareil est en marche.

1. Réglez l'entrée du téléviseur sur celle raccordée à l'appareil.
2. Appuyez sur un sélecteur d'entrée telle que la touche BD/DVD connectée à l'appareil AV dont la vidéo doit être affichée sur le téléviseur.
 - Cette action n'est pas nécessaire si le même sélecteur d'entrée a été choisi précédemment.
3. Appuyez sur le sélecteur d'entrée du son que vous désirez écouter, comme la touche CD ou BLUETOOTH et lancez la lecture.
4. Exécutez la commande de lecture de l'appareil AV tel qu'un lecteur de Blu-ray Disc. Pour lire le son de NET ou BLUETOOTH, il est nécessaire d'effectuer les commandes de l'étape 5.
5. Pour lire le son de NET ou BLUETOOTH, appuyez sur la touche MODE pour faire basculer l'affichage du téléviseur de l'écran de lecture NET ou BLUETOOTH sur la vidéo de l'appareil AV. Appuyer une nouvelle fois sur la touche MODE permet de revenir sur l'écran de lecture NET ou BLUETOOTH.
 - Lorsque l'affichage du téléviseur passe sur la vidéo de l'appareil AV, l'écran de lecture NET ou BLUETOOTH s'affiche dans le coin de l'écran sous forme de Mini Lecteur. Le réglage du Mini Lecteur peut être modifié dans le menu de configuration pour qu'il s'éteigne automatiquement dans les 30 secondes qui suivent. ("Mini Player OSD" (→p111))



Réglage préalable de la source vidéo à afficher sur le téléviseur : Lors de la lecture du son de "TUNER", "NET" et "BLUETOOTH", vous pouvez régler le sélecteur d'entrée à afficher au préalable sur le téléviseur à l'aide de "Video Select" (→[p122](#)) dans le menu Configuration. Si une valeur autre que "Last" est sélectionnée, l'étape 2 de la procédure n'est pas nécessaire.



Périphérique de stockage USB

Vous pouvez lire des fichiers musicaux stockés sur un périphérique de stockage USB.

Formats audio pris en charge

MP3 (.mp3)

- MPEG-1/MPEG-2 Audio Layer 3/44,1 kHz, 48 kHz/Entre 8 kbps et 320 kbps, et VBR

WMA (.wma)

- 44,1 kHz, 48 kHz/Entre 5 kbps et 320 kbps, et VBR
- Les formats WMA Pro/Voice/WMA Lossless ne sont pas pris en charge.

WAV (.wav)

Les fichiers WAV contiennent des données audio numériques PCM non compressées.

- 44,1 kHz, 48 kHz, 88,2 kHz, 96 kHz, 176,4 kHz, 192 kHz/8 bits, 16 bits, 24 bits

AIFF (.aiff/.aif)

Les fichiers AIFF contiennent des données audio numériques PCM non compressées.

- 44,1 kHz, 48 kHz, 88,2 kHz, 96 kHz, 176,4 kHz, 192 kHz/8 bits, 16 bits, 24 bits

AAC (.aac/.m4a/.mp4/.3gp/.3g2)

- MPEG-2/MPEG-4 Audio/44,1 kHz, 48 kHz, 88,2 kHz, 96 kHz/Entre 8 kbps et 320 kbps, et VBR

FLAC (.flac)

- 44,1 kHz, 48 kHz, 88,2 kHz, 96 kHz, 176,4 kHz, 192 kHz/8 bits, 16 bits, 24 bits

LPCM (PCM linéaire)

- 44,1 kHz, 48 kHz/16 bits

Apple Lossless (.m4a/.mp4)

- 44,1 kHz, 48 kHz, 88,2 kHz, 96 kHz, 176,4 kHz, 192 kHz/16 bits, 24 bits

DSD (.dsf/.dff)

- DSF/DSDIFF/2,8 MHz, 5,6 MHz, 11,2 MHz

Configuration requise du périphérique de stockage USB

- Cet appareil peut utiliser les périphériques de stockage USB conformes à la norme USB MSC. De même le format des périphériques de stockage USB supporte les formats de système de fichier FAT16 ou FAT32.
- Si le périphérique de stockage USB a été partitionné, chaque section sera considérée comme étant un périphérique indépendant.
- Vous pouvez prendre en charge jusqu'à 20.000 pistes par dossier, et les dossiers peuvent être imbriqués jusqu'à 16 niveaux de profondeur.
- Les concentrateurs USB et les périphériques de stockage USB avec des fonctions de concentrateur ne sont pas pris en charge. Ne branchez pas ces périphériques à l'appareil.
- Si un adaptateur secteur est fourni avec le périphérique de stockage USB, raccordez l'adaptateur secteur, et utilisez-le avec une prise domestique.
- Les périphériques de stockage USB avec des fonctions de sécurité ne sont pas pris en charge sur cet appareil.
- Un média inséré dans le lecteur de carte USB peut ne pas être disponible dans cette fonction. De plus, en fonction du périphérique de stockage USB, une lecture correcte du contenu peut être impossible.
- Lorsqu'un périphérique de stockage USB est utilisé, notre société décline toute responsabilité pour la perte ou la modification des données sauvegardées sur un périphérique de stockage USB, ou le dysfonctionnement du périphérique de stockage USB. Nous vous recommandons de sauvegarder à l'avance les données sauvegardées sur un périphérique de stockage USB.
- Notez que cette commande n'est pas toujours garantie pour tous les périphériques de stockage USB.

❑ Lecture des fichiers musicaux sauvegardés sur un périphérique de stockage USB (→ [p97](#))



Lecture des fichiers musicaux sauvegardés sur un périphérique de stockage USB

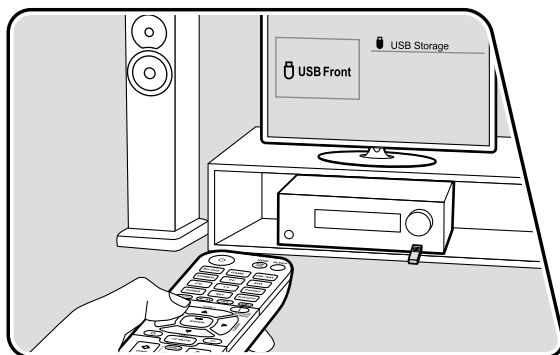

Effectuez la procédure suivante lorsque cet appareil est en marche.

1. Réglez l'entrée du téléviseur sur celle raccordée à l'appareil.
2. Branchez votre périphérique de stockage USB contenant les fichiers de musique au port USB situé sur le panneau frontal ou le panneau arrière de cet appareil.
3. Appuyez sur NET pour afficher l'écran de la liste des services réseau.
4. Sélectionnez "USB Front" ou "USB Rear" avec les touches du curseur et appuyez sur ENTER.
 - Si le témoin "USB" clignote sur l'afficheur, vérifiez si le périphérique de stockage USB est branché correctement.
 - Ne débranchez pas le périphérique de stockage USB pendant que "Connecting..." est affiché sur l'afficheur. Cela risque d'entraîner la corruption des données ou un mauvais fonctionnement.
5. Appuyez une nouvelle fois sur ENTER sur l'écran suivant. La liste des dossiers et des fichiers de musique sur le périphérique de stockage USB s'affiche. Sélectionnez le dossier à l'aide des curseurs et appuyez sur ENTER pour confirmer votre sélection.
6. Avec les curseurs, sélectionnez le fichier de musique, puis appuyez sur ENTER pour lancer la lecture.

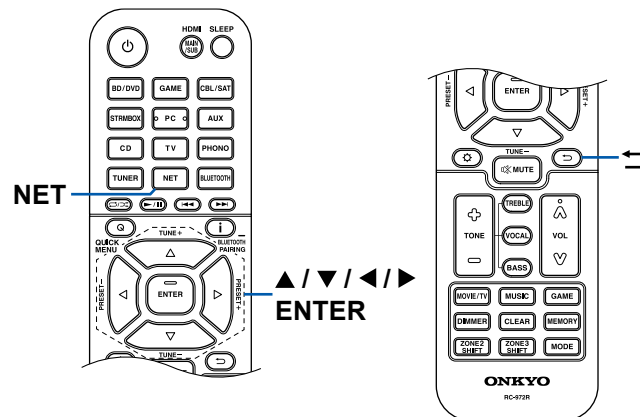

- Pour revenir sur l'écran précédent, appuyez sur ↶.
- Les caractères qui ne peuvent pas être affichés sur cet appareil sont remplacés par des "*".
- Le port USB de cet appareil est conforme à la norme USB 2.0. La vitesse de transfert peut être insuffisante pour certains des contenus que vous lisez, ce qui peut causer des coupures du son, etc.
- Lors de la lecture de fichiers enregistrés avec VBR (débit binaire variable), les temps de lecture peuvent ne pas s'afficher correctement.
- Cet appareil prend en charge la lecture sans intervalle du périphérique de stockage USB dans les conditions suivantes.
Lorsque les fichiers WAV, FLAC et Apple Lossless sont lus en continu avec le même format, fréquence d'échantillonnage, nombre de canaux et débit binaire de quantification.
- Pour afficher le titre de l'album, le nom de l'artiste et de la pochette d'un fichier au format WAV, créez une structure de dossier et des noms de fichiers comme indiqué ci-dessous lors de la sauvegarde de fichiers musicaux. Il est possible d'afficher la pochette en enregistrant un fichier .jpg à afficher sur l'écran dans le dossier du niveau inférieur. Notez qu'un fichier .jpg au volume important peut mettre du temps à s'afficher, ou peut ne pas s'afficher.

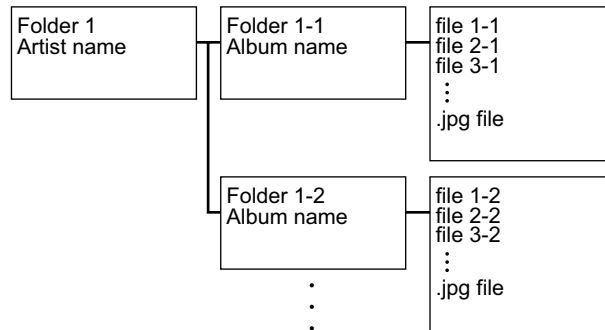

Music Server

La lecture en flux des fichiers de musique présents sur les ordinateurs ou dispositifs NAS du réseau domestique connectés au même réseau que cet appareil est prise en charge.

- Le serveur réseau de cet appareil est compatible avec les ordinateurs ayant la fonctionnalité serveur de Windows Media® Player 12 installée, ou les NAS compatibles avec la fonctionnalité réseau domestique. Pour utiliser Windows Media® Player 12, vous aurez besoin d'effectuer des réglages au préalable. Notez qu'avec les ordinateurs, seuls les fichiers de musique mémorisés dans la bibliothèque de Windows Media® Player peuvent être lus.

Formats audio pris en charge

MP3 (.mp3)

- MPEG-1/MPEG-2 Audio Layer 3/44,1 kHz, 48 kHz/Entre 8 kbps et 320 kbps, et VBR

WMA (.wma)

- 44,1 kHz, 48 kHz/Entre 5 kbps et 320 kbps, et VBR
- Les formats WMA Pro/Voice/WMA Lossless ne sont pas pris en charge.

WAV (.wav)

Les fichiers WAV contiennent des données audio numériques PCM non compressées.

- 44,1 kHz, 48 kHz, 88,2 kHz, 96 kHz, 176,4 kHz, 192 kHz/ 8 bits, 16 bits, 24 bits

AIFF (.aiff/.aif)

Les fichiers AIFF contiennent des données audio numériques PCM non compressées.

- 44,1 kHz, 48 kHz, 88,2 kHz, 96 kHz, 176,4 kHz, 192 kHz/8 bits, 16 bits, 24 bits

AAC (.aac/.m4a/.mp4/.3gp/.3g2)

- MPEG-2/MPEG-4 Audio/44,1 kHz, 48 kHz, 88,2 kHz, 96 kHz/Entre 8 kbps et 320 kbps, et VBR

FLAC (.flac)

- 44,1 kHz, 48 kHz, 88,2 kHz, 96 kHz, 176,4 kHz, 192 kHz/ 8 bits, 16 bits, 24 bits

LPCM (PCM linéaire)

- 44,1 kHz, 48 kHz/16 bits

Apple Lossless (.m4a/.mp4)

- 44,1 kHz, 48 kHz, 88,2 kHz, 96 kHz/16 bits, 24 bits

DSD (.dsf/.dff)

- DSF/DSDIFF/2,8 MHz, 5,6 MHz, 11,2 MHz



Réglages de Windows Media® Player 12

1. Mettez en marche votre PC et lancez Windows Media® Player 12.
2. Dans le menu "Stream", sélectionnez "Turn on media streaming" pour afficher une boîte de dialogue.
 - Si la diffusion en flux multimédia est déjà activée, sélectionnez "More streaming options..." dans le menu "Stream" pour afficher la liste des périphériques de lecture présents sur le réseau, puis passez à l'étape 4.
3. Cliquez sur "Turn on media streaming" pour afficher la liste des périphériques de lecture présents sur le réseau.
4. Sélectionnez cet appareil dans "Media streaming options" et vérifiez qu'il est réglé sur "Allow".
5. Cliquez sur "OK" pour fermer la boîte de dialogue.
6. Ouvrez le menu "Stream" et vérifiez que "Allow remote control of my Player..." est coché.
 - En fonction de la version de Windows Media® Player, les nom des éléments peuvent varier par rapport à la description ci-dessus.

Lecture (→ [p100](#))



Lecture

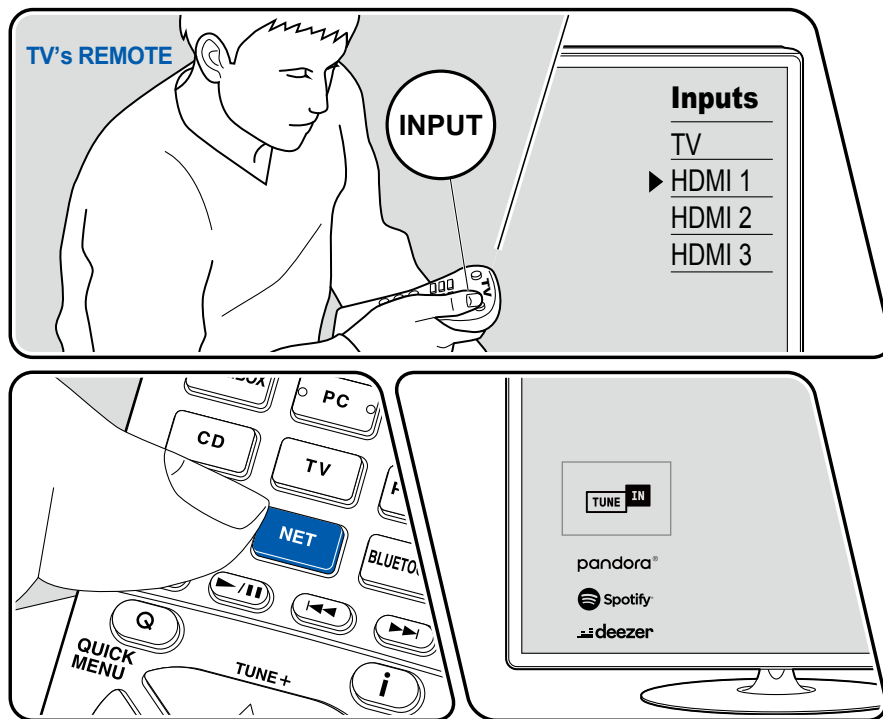

L'illustration affiche une image.

Effectuez la procédure suivante lorsque cet appareil est en marche.

1. Réglez l'entrée du téléviseur sur celle raccordée à l'appareil.
2. Démarrez le serveur (Windows Media® Player 12, ou le périphérique NAS) contenant les fichiers musicaux à lire.
3. Assurez-vous que l'ordinateur ou le NAS est correctement connecté au même réseau que cet appareil.
4. Appuyez sur NET pour afficher l'écran de la liste des services réseau.
 - Si le témoin "NET" sur l'afficheur clignote, l'appareil n'est pas correctement connecté au réseau. Vérifiez la connexion.

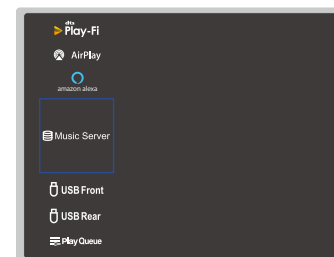

5. Avec les curseurs, sélectionnez "Music Server", puis appuyez sur ENTER.

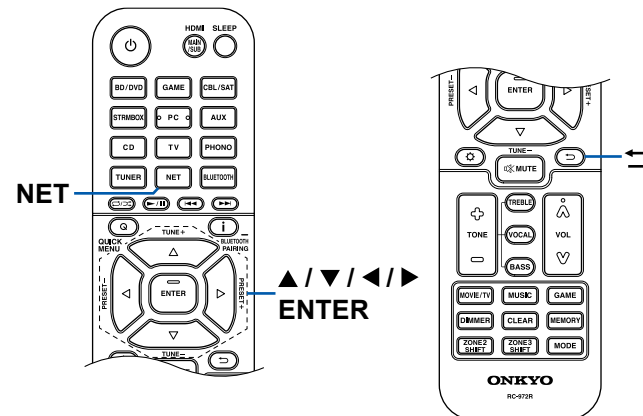

6. Sélectionnez le serveur cible avec les curseurs et appuyez sur ENTER pour afficher l'écran de la liste des éléments.
 - Cet appareil ne peut pas accéder aux photos et vidéos stockées sur les serveurs.
 - En fonction du serveur et des paramètres de partage, le contenu enregistré sur le serveur peut ne pas être affiché.
7. Avec les curseurs, sélectionnez le fichier de musique à lire, puis appuyez sur ENTER pour lancer la lecture.
 - Si "No Item." s'affiche à l'écran, vérifiez si le réseau est connecté correctement.
- Pour revenir sur l'écran précédent, appuyez sur ↩.
- Lors de la lecture de fichiers enregistrés avec VBR (débit binaire variable), les temps de lecture peuvent ne pas s'afficher correctement.
- Pour les fichiers de musique sur un serveur, il peut y avoir jusqu'à 20.000 pistes par dossier, et les dossiers peuvent être imbriqués jusqu'à 16 niveaux de profondeur.
- En fonction du type de serveur média, l'appareil peut ne pas le reconnaître, ou ne pas être capable de lire les fichiers de musique.

Recherche de fichiers musicaux à sélectionner

Si le serveur que vous utilisez prend en charge les fonctions de recherche, il est possible d'utiliser la fonction de recherche suivante.

Effectuez la procédure suivante avec les serveurs disponibles affichés à l'aide de Music Server.

1. Avec ▲ / ▼, sélectionnez le serveur contenant les fichiers musicaux que vous souhaitez lire, et sélectionnez ENTER.
2. Avec ▲ / ▼, sélectionnez le dossier Search, puis appuyez sur ENTER. Le dossier Search contient les trois dossiers suivants.
 - "Search by Artist" : À sélectionner pour la recherche par nom d'artiste.
 - "Search by Album" : À sélectionner pour la recherche par titre d'album.
 - "Search by Track" : À sélectionner pour la recherche par titre de piste.
3. Avec ▲ / ▼, sélectionnez le dossier, et appuyez sur ENTER.
4. Saisissez un chaîne de caractères à rechercher, et appuyez sur ENTER. Le résultat de la recherche s'affiche alors.
5. Avec ▲ / ▼, sélectionnez les fichiers musicaux à lire, et sélectionnez ENTER.

Contrôler la lecture à distance à partir d'un PC

Vous pouvez utiliser cet appareil pour lire des fichiers musicaux stockés sur votre ordinateur en utilisant l'ordinateur à l'intérieur de votre réseau domestique. Cet appareil supporte la lecture à distance via Windows Media® Player 12. Pour utiliser la fonction de lecture à distance de cet appareil avec Windows Media® Player 12, vous devez le configurer au préalable. (→p99)

Lecture à distance

1. Mettez sous tension l'alimentation de l'appareil.
2. Mettez en marche votre PC et lancez Windows Media® Player 12.
3. Sélectionnez avec un clic droit le fichier de musique à lire avec Windows Media® Player 12.
 - Pour lire un fichier de musique à distance sur un autre serveur, ouvrez le serveur cible à partir de "Other Libraries" et sélectionnez le fichier de musique à lire.
4. Sélectionnez cet appareil dans "Play to" pour ouvrir la fenêtre "Play to" de Windows Media® Player 12 et démarrez la lecture sur l'appareil.
 - Si votre PC fonctionne sous Windows® 8.1, cliquez sur "Play to", puis sélectionnez cet appareil. Si votre PC fonctionne sous Windows® 10, cliquez sur "Cast to Device" et sélectionnez cet appareil. Des actions sont possibles pendant la lecture à distance à partir de la fenêtre "Play to" du PC. L'écran de lecture s'affiche sur le téléviseur connecté à la sortie HDMI.
5. Réglez le volume à l'aide de la barre de volume dans la fenêtre "Play to".
 - Quelquefois, le volume affiché dans la fenêtre de lecture à distance peut être différent de celui affiché sur l'afficheur de l'appareil.
 - Lorsque le volume est modifié sur l'appareil, la valeur n'est pas répercutée dans la fenêtre "Play to".
 - Cet appareil ne peut pas lire des fichiers de musique à distance dans les conditions suivantes.
 - Il utilise un service de réseau.
 - Il lit un fichier de musique sur un périphérique de stockage USB.
- La lecture à distance des formats FLAC et DSD n'est pas prise en charge.
- La lecture à distance ne prend pas en charge la lecture sans intervalle.



Play Queue



Lors du téléchargement d'Onkyo Controller (disponible sur iOS ou Android™) sur des périphériques mobiles, comme un smartphone et une tablette, vous pouvez sauvegarder votre liste de lecture favorite (informations Play Queue) parmi les fichiers musicaux enregistrés dans le périphérique de stockage USB connecté à cet appareil et les fichiers musicaux enregistrés dans l'ordinateur ou le NAS connecté au même réseau que cet appareil et vous pouvez lire la musique sur la liste de lecture. Les informations Play Queue sont effectives jusqu'à ce que le cordon d'alimentation de l'appareil soit débranché de la prise. Consultez "Onkyo Controller" (→ [p140](#)) pour avoir des informations sur l'application.

Ajouter des informations Play Queue

1. Sélectionnez l'entrée "INPUT" sur l'écran de l'application, et touchez l'icône "USB". Ou, sélectionnez l'entrée "NET", et touchez l'icône "USB" ou l'icône "Music Server". (En fonction du modèle, les noms d'icônes peuvent varier.)

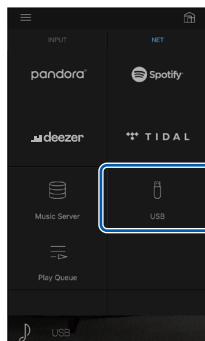

2. Une touche sur l'icône "+" de la piste que vous souhaitez ajouter permet d'ouvrir une fenêtre pour ajouter les informations Play Queue.

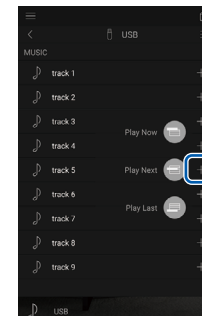

3. Touchez l'icône "Play Now" (🎵), "Play Next" (⏸) ou "Play Last" (⏮) pour ajouter la piste à Play Queue.
 - Si la liste Play Queue ne comporte aucune piste, seul "Play Now" (🎵) apparaît.

Classer et Supprimer

1. Sélectionnez l'entrée "NET", touchez l'icône "Play Queue", et passez à l'écran du service Play Queue.

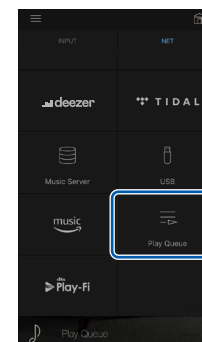

2. Touchez l'icône "☰" de la piste à classer puis faites glisser l'icône vers sa destination.

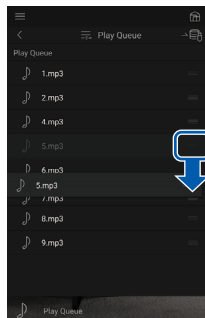

3. Pour supprimer une piste, faites glisser la piste vers la gauche jusqu'à ce que l'icône de piste change en "🗑️". Si le périphérique est sur iOS, faites glisser l'icône "☰" vers la gauche. Relâcher votre doigt permet de supprimer la piste de Play Queue.

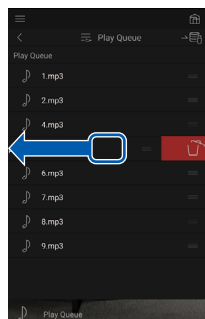

Lecture

La lecture commence lorsque vous sélectionnez "Play Now" pour l'ajout Play Queue, ou sélectionnez la piste sur l'écran du service Play Queue.



Branchement d'un émetteur pour la lecture

Lorsque vous branchez un casque sans fil ou un émetteur pour enceinte sans fil à la prise ZONE B LINE OUT de cet appareil, vous pouvez lire la même source avec le casque sans fil ou les enceintes sans fil que celle de la pièce principale.

Raccordements

1. Utilisez un câble audio analogique pour brancher la prise ZONE B LINE OUT de cet appareil à l'entrée de l'émetteur.

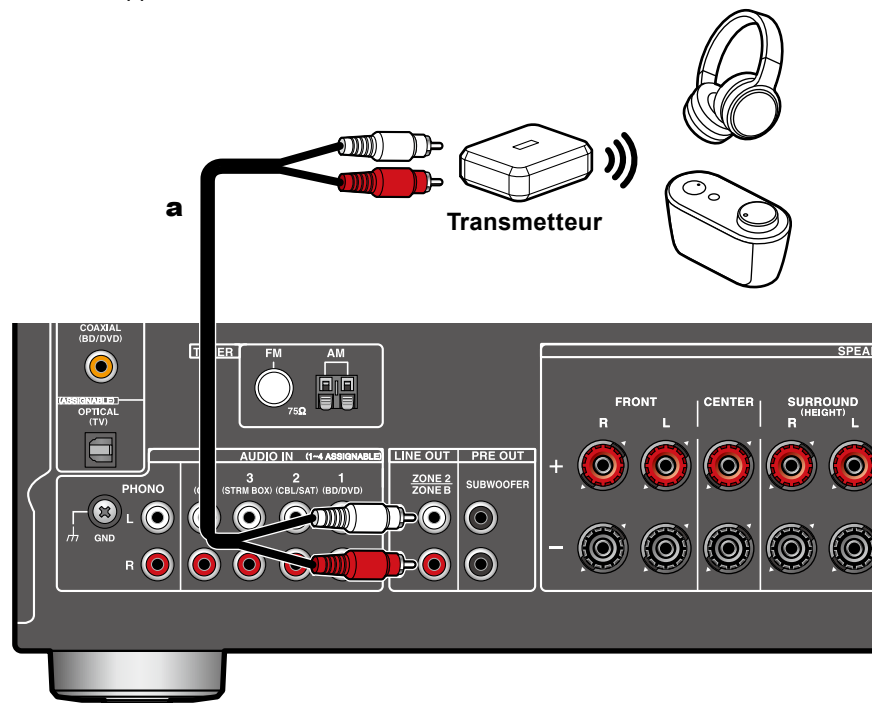

a Câble audio analogique



Configuration

1. Appuyez sur la touche  de la télécommande, et réglez "2. Speaker" - "Configuration" - "Zone 2 Lineout" sur "Zone B". (→p113)

Lecture

1. Appuyez sur la touche Q de la télécommande et sélectionnez "Audio" - "Zone B".
 - Dans les cas suivants, "Zone B" ne peut pas être sélectionné.
 - Lorsque ZONE 2 est activée
 - Lorsque "2. Speaker" - "Configuration" - "Zone 2 Lineout" dans le menu Setup est réglé sur un autre paramètre que "Zone B". (→p113)
2. Sélectionnez la destination de sortie audio.

Off : Émet du son uniquement depuis la ZONE A. "A" s'affiche sur l'écran de l'appareil principal.

On (A+B) : Émet du son aussi bien depuis la ZONE A que la ZONE B. "A" et "B" s'affichent sur l'écran de l'appareil principal.

On (B) : Émet du son uniquement depuis la ZONE B. "B" s'affiche sur l'écran de l'appareil principal.

AB
3. Démarrez la lecture sur l'appareil AV.
4. Réglez le volume sur l'émetteur, etc. dans la ZONE B.
 - Lorsque "Zone 2 Lineout" est réglé sur "Zone B", et "Audio" - "Zone B" dans le menu Quick Menu est réglé sur "On (A+B)", la sortie de la ZONE A est réglée comme suit.
 - La qualité du son ne peut pas être réglée.
 - "2.Speaker" - "Distance" (→p115) dans le menu Configuration n'aura pas d'effet sur les enceintes surround arrière.



- Si "On (A+B)" est sélectionné comme une destination de sortie audio, vous pouvez sélectionner uniquement le mode d'écoute "Stereo" pour la ZONE A lors de l'utilisation de la disposition d'enceinte de 2.1 canaux. Lors de l'utilisation de la disposition d'enceinte de 3.1 canaux ou plus, vous pouvez sélectionner uniquement le mode d'écoute "AllCh Stereo".



Configuration

Menu configuration	107
Configuration Web	136
Configuration initiale avec l'assistant de démarrage automatique	137
Onkyo Controller	140





Menu configuration

Utilisez les affichages à l'écran (OSD) qui apparaissent sur le téléviseur pour effectuer les réglages.

Appuyez sur  de la télécommande pour afficher le menu Setup.

Sélectionnez l'élément à l'aide des curseurs ▲ / ▼ de la télécommande et appuyez sur la touche ENTER pour valider votre sélection.

Utilisez les curseurs ◀ / ▶ pour changer les valeurs par défaut.

- Pour revenir sur l'écran précédent, appuyez sur .
- Pour quitter les paramètres, appuyez sur la touche .

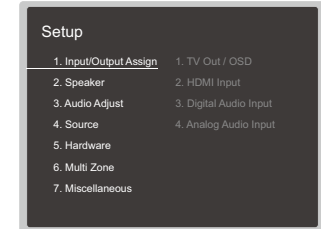

Liste des menus

1. Input/Output Assign	1. TV Out / OSD	Effectuez les réglages pour la sortie vers le téléviseur et les affichages à l'écran (OSD) qui apparaissent sur le téléviseur.	p109
	2. HDMI Input	Vous pouvez modifier l'attribution de l'entrée entre les sélecteurs d'entrée et les prises HDMI IN.	p111
	3. Digital Audio Input	Modifiez l'attribution de l'entrée entre les sélecteurs d'entrée et les prises DIGITAL IN COAXIAL/OPTICAL.	p112
	4. Analog Audio Input	Modifiez l'attribution de l'entrée entre les sélecteurs d'entrée et les prises AUDIO IN.	p112
2. Speaker	1. Configuration	Modifiez les réglages de l'environnement de raccordement des enceintes.	p113
	2. Crossover	Modifiez les réglages des fréquences de croisement.	p114
	3. Distance	Réglez la distance de chaque enceinte à la position d'écoute.	p115
	4. Level Calibration	Ajustez le niveau de volume de chaque enceinte.	p115
	5. Dolby Enabled Speaker	Modifiez les réglages des Enceintes activées Dolby.	p116
	6. Equalizer Settings	Vous pouvez régler le volume de sortie de la plage pour chaque enceinte raccordée.	p116
	7. THX Audio	Changez les réglages THX Audio.	p117
	8. Speaker Virtualizer	La fonction Speaker Virtualizer peut être basculée entre On et Off.	p118
3. Audio Adjust	1. Multiplex/Mono	Modifiez les réglages de la lecture multiplex audio.	p119
	2. Dolby	Modifiez le réglage lors de l'entrée de signaux Dolby.	p119
	3. DTS	Modifiez le réglage lors de l'entrée de signaux DTS.	p120
	4. LFE Level	Réglez le niveau de l'effet des basses fréquences (LFE) des signaux de la série Dolby Digital, de la série DTS, PCM multicanal et DSD.	p120
	5. Volume	Modifiez les réglages du Volume.	p120



4. Source	1. My Input Volume	Réglez une valeur de volume pour chaque sélecteur d'entrée.	p121
	2. Name Edit	Définissez un nom facile pour chaque entrée.	p121
	Audio Select	Choisissez la borne d'entrée prioritaire lorsque plusieurs sources audio sont raccordées à un seul sélecteur d'entrée.	p121
	Video Select	Lorsque l'entrée "TUNER", "NET", ou "BLUETOOTH" est sélectionnée, vous pouvez définir l'entrée par laquelle la vidéo est lue sur le téléviseur.	p122
5. Hardware	1. HDMI	Modifiez les réglages pour les fonctions HDMI.	p123
	2. Network	Modifiez les réglages des fonctions Réseau.	p125
	3. Bluetooth	Modifiez les réglages de la fonction BLUETOOTH.	p128
	4. Power Management	Modifiez les réglages de la fonction d'économie d'énergie.	p130
	5. Works with SONOS	Changez les réglages pour effectuer une connexion avec le Sonos Connect.	p132
6. Multi Zone	1. Zone 2	Modifiez les réglages de la Zone 2.	p133
	2. Remote Play Zone	Modifiez les réglages de la lecture à distance.	p133
7. Miscellaneous	1. Tuner	Permet de changer les paramètres de Tuner.	p134
	2. Remote ID	Modifiez l'ID de la télécommande.	p134
	3. Firmware Update	Modifiez les réglages de Mise à jour du micrologiciel.	p135
	4. Initial Setup	Effectuez la configuration initiale à partir du menu de configuration.	p135
	5. Lock	Verrouillez le menu Setup pour que les réglages ne puissent pas être modifiés.	p135
	6. Factory Reset	Tous les réglages sont rétablis à ceux d'usine par défaut.	p135



1. Input/Output Assign

■ 1. TV Out / OSD

Effectuez les réglages pour la sortie vers le téléviseur et les affichages à l'écran (OSD) qui apparaissent sur le téléviseur.

□ HDMI Out (Valeur par défaut : MAIN)

Sélectionnez la prise HDMI qui est connectée au téléviseur.

- Si des périphériques avec des résolutions différentes sont connectés à la prise HDMI OUT MAIN et à la prise SUB, les images sont restituées avec une résolution plus faible.

MAIN	Lorsque vous connectez le téléviseur à la prise HDMI OUT MAIN
SUB	Lorsque vous connectez le téléviseur à la prise HDMI OUT SUB
MAIN+SUB	Lors de la connexion aux prises MAIN et SUB

□ Dolby Vision (Valeur par défaut : MAIN)

Pour reproduire la vidéo Dolby Vision du lecteur vers un téléviseur qui prend en charge Dolby Vision, sélectionnez la prise HDMI OUT, MAIN ou SUB à laquelle vous avez branché le téléviseur qui prend en charge Dolby Vision. Ce réglage est uniquement nécessaire si vous avez paramétré "HDMI Out" sur "MAIN+SUB" et si vous avez branché un téléviseur aux prises MAIN et SUB.

MAIN	Pour reproduire une vidéo Dolby Vision vers un téléviseur qui prend en charge la fonctionnalité Dolby Vision branché à la prise HDMI OUT MAIN
SUB	Pour reproduire une vidéo Dolby Vision vers un téléviseur qui prend en charge la fonctionnalité Dolby Vision branché à la prise HDMI OUT SUB
Off	Après la sélection de "MAIN" ou "SUB", si la vidéo sur le téléviseur n'apparaît pas correctement

□ Upscaling (Valeur par défaut : Off)

Lorsqu'un téléviseur prenant en charge le 4K/8K est utilisé, les signaux vidéo qui entrent en 1080p peuvent être automatiquement reproduit en 4K/8K. Les signaux vidéo entrant en 4K peuvent être automatiquement reproduits en 8K. Notez que pour produire en 8K, vous devez régler "HDMI 4K/8K Signal Format" (→p110) sur "8K Standard" ou "8K Enhanced", et brancher un téléviseur compatible avec le format de signal 8K à l'aide d'un câble HDMI.

- Si le téléviseur ne prend pas en charge la résolution 4K/8K avec la même fréquence que la fréquence des signaux vidéo de l'entrée HDMI, la conversion ascendante en 4K/8K n'est pas effectuée correctement. Vérifiez la fréquence de la résolution 4K/8K prises en charge par le téléviseur et modifiez la résolution des signaux vidéo venant de l'appareil AV.

Off	Lorsque cette fonction n'est pas utilisée • Si votre téléviseur ne prend pas en charge le 4K/8K, réglez-le sur "Off".
Auto	Lorsque cette fonction est utilisée

□ Super Resolution (Valeur par défaut : 2)

Lorsque "Upscaling" est réglé sur "Auto", sélectionnez le niveau de correction des signaux vidéo d'entrée de "Off" et "1" (faible) sur "3" (fort).



1. Input/Output Assign

HDMI 4K/8K Signal Format

Réglez le format du signal 4K/8K entrant et sortant avec cet appareil. Réglez pour adapter le téléviseur ou le lecteur raccordé.

- La résolution correspondante est différente en fonction de la prise HDMI branchée. Voir "Résolutions d'entrée correspondantes" (→p176) pour avoir plus de détails.

BD/DVD	(Valeur par défaut: 4K Enhanced)
GAME	(Valeur par défaut: 4K Enhanced)
CBL/SAT	(Valeur par défaut: 4K Enhanced)
STRM BOX	(Valeur par défaut: 4K Enhanced)
PC	(Valeur par défaut: 4K Enhanced)
AUX	(Valeur par défaut: 4K Enhanced)
CD	(Valeur par défaut: 4K Enhanced)
TV	(Valeur par défaut: 4K Enhanced)
PHONO	(Valeur par défaut: 4K Enhanced)

4K Standard	En utilisant un câble HDMI haute vitesse qui prend en charge 10,2 Gbps pour raccorder un téléviseur ou un lecteur compatible avec des formats de signal 4K standards (4K 30Hz, etc.)
4K Enhanced	En utilisant un câble HDMI premium haute vitesse qui prend en charge 18 Gbps pour raccorder un téléviseur ou un lecteur compatible avec des formats de signal 4K haute-définition (4K 60Hz, 4K HDR, etc.) • Il pourrait y avoir des interruptions d'image en fonction de l'appareil et du câble HDMI branchés. Si cela se produit, passez sur "4K Standard".
8K Standard	En utilisant un câble HDMI PREMIUM High Speed qui prend en charge 18 Gbps pour raccorder un téléviseur ou un lecteur compatible avec les formats de signal 4K 120Hz, 5K 30Hz, ou 8K 30Hz
8K Enhanced	En utilisant un câble HDMI ULTRA High Speed qui prend en charge 48 Gbps pour raccorder un téléviseur ou un lecteur compatible avec les formats de signal 5K 60Hz, ou 8K 60Hz

Zone 2 HDMI (Valeur par défaut : Not Use)

Effectuer le réglage pour diffuser vers le téléviseur de la Zone 2 raccordé à la prise HDMI OUT SUB/ZONE 2.

Use	Active cette fonction
Not Use	Désactive cette fonction • Lorsque la vidéo et l'audio via l'entrée HDMI sont restituées vers ZONE 2, réglez-le sur "Use".

OSD Language (Valeur par défaut : English)

Sélectionnez la langue d'affichage à l'écran parmi celles qui suivent.
(Modèles nord-américains) Anglais, Allemand, Français, Espagnol, Italien, Hollandais, Suédois
(Modèles européen, australien, asiatique et taïwanais) Anglais, Allemand, Français, Espagnol, Italien, Hollandais, Suédois, Russe, Chinois

Impose OSD (Valeur par défaut : On)

Choisir d'afficher ou non les informations sur l'écran du téléviseur lorsque le volume est réglé ou lorsque l'entrée est changée, par exemple.

On	L'OSD s'affiche sur le téléviseur • L'OSD peut ne pas s'afficher en fonction du signal d'entrée, même si "On" est sélectionné. En pareil cas, changez la résolution du périphérique connecté.
Off	L'OSD ne s'affiche pas sur le téléviseur



1. Input/Output Assign

❑ Mini Player OSD (Valeur par défaut : Always On)

Vous pouvez afficher sur le téléviseur les images provenant de la dernière entrée sélectionnée, tout en écoutant le son provenant de l'entrée NET ou BLUETOOTH. Après avoir basculé sur NET ou BLUETOOTH, lisez les images et le son. Puis, lorsque vous appuyerez sur MODE de la télécommande, l'image s'affiche en mode plein écran et les informations audio (Mini lecteur) pour NET ou BLUETOOTH s'affichent dans le coin de l'écran. Vous pouvez régler d'afficher en permanence ou non ce mini lecteur sur l'écran.

- Chaque pression sur la touche MODE permet de commuter l'affichage/non-affichage de l'image.
- Ce réglage ne peut pas être sélectionné si "Impose OSD" est réglé sur "Off".
- Cette fonction ne peut pas être utilisée lorsque "OSD Language" est réglé sur Chinois. (Modèles européens, australiens, asiatiques et taïwanais)

Always On	Le Mini lecteur est affiché tout le temps.
Auto Off	Le Mini lecteur disparaît automatiquement au bout de 30 secondes après affichage. Il apparaît à nouveau durant 30 secondes après une action comme le réglage du volume.

❑ Screen Saver (Valeur par défaut : 3 minutes)

Réglez l'heure de démarrage de l'économiseur d'écran. Sélectionnez une valeur parmi "3 minutes", "5 minutes", "10 minutes" et "Off".

■ 2. HDMI Input

Vous pouvez modifier l'attribution de l'entrée entre les sélecteurs d'entrée et les prises HDMI IN.

- ❑ **BD/DVD** (Valeur par défaut : HDMI 1 (HDCP 2.3))
- GAME** (Valeur par défaut : HDMI 2 (HDCP 2.3))
- CBL/SAT** (Valeur par défaut : HDMI 3 (HDCP 2.3))
- STRM BOX** (Valeur par défaut : HDMI 4 (HDCP 2.3))
- PC** (Valeur par défaut : HDMI 5 (HDCP 2.3))
- AUX** (Valeur par défaut : HDMI 6 (HDCP 2.3))
- CD** (Valeur par défaut : ---)
- TV** (Valeur par défaut : ---)
- PHONO** (Valeur par défaut : ---)

"HDMI 1 (HDCP 2.3)" à "HDMI 6 (HDCP 2.3)" :

Attribuez une prise HDMI IN à chacun des sélecteurs d'entrée. Si vous n'attribuez pas de prise, sélectionnez "---". Pour sélectionner une prise HDMI IN déjà attribuée à un autre sélecteur d'entrée, modifier d'abord son réglage sur "---".



1. Input/Output Assign

■ 3. Digital Audio Input

Modifiez l'attribution de l'entrée entre les sélecteurs d'entrée et les prises DIGITAL IN COAXIAL/OPTICAL. Si vous n'attribuez pas de prise, sélectionnez "---".

- BD/DVD** (Valeur par défaut : **COAXIAL**)
- GAME** (Valeur par défaut : ---)
- CBL/SAT** (Valeur par défaut : ---)
- STRM BOX** (Valeur par défaut : ---)
- PC** (Valeur par défaut : ---)
- CD** (Valeur par défaut : ---)
- TV** (Valeur par défaut : **OPTICAL**)
- PHONO** (Valeur par défaut : ---)

COAXIAL, OPTICAL	Attribuez la borne COAXIAL ou la borne OPTICAL à un sélecteur d'entrée.
---------------------	---

■ 4. Analog Audio Input

Modifiez l'attribution de l'entrée entre les sélecteurs d'entrée et les prises AUDIO IN. Si vous n'attribuez pas de prise, sélectionnez "---".

- BD/DVD** (Valeur par défaut : **AUDIO 1**)
- GAME** (Valeur par défaut : ---)
- CBL/SAT** (Valeur par défaut : **AUDIO 2**)
- STRM BOX** (Valeur par défaut : **AUDIO 3**)
- PC** (Valeur par défaut : ---)
- CD** (Valeur par défaut : **AUDIO 4**)
- TV** (Valeur par défaut : ---)
- PHONO** (Valeur par défaut : **PHONO**) Le réglage ne peut pas être modifié.

AUDIO 1, AUDIO 2, AUDIO 3, AUDIO 4	Attribuez la borne AUDIO IN à un sélecteur d'entrée.
---	--



2. Speaker

■ 1. Configuration

Modifiez les réglages de l'environnement de raccordement des enceintes.

□ Speaker Channels (Valeur par défaut : 7.1 ch)

Sélectionner "2.1 ch", "3.1 ch", "4.1 ch", "5.1 ch", "6.1 ch", "7.1 ch", "2.1.2 ch", "3.1.2 ch", "4.1.2 ch", ou "5.1.2 ch" selon le nombre de canaux d'enceinte connecté.

□ Subwoofer (Valeur par défaut : Yes)

Définissez si un caisson de basse est raccordé ou non.

Yes	Lorsqu'un caisson de basse est raccordé
No	Lorsqu'un caisson de basse n'est pas raccordé

□ Height Speaker (Valeur par défaut : Top Middle)

Définir le type d'enceinte si des enceintes en hauteur sont branchées. Sélectionnez "Top Middle", "Top Rear", "Rear High", "Dolby Speaker (Front)", "Dolby Speaker (Surr)", "Front High" ou "Top Front" en fonction du type et de la disposition des enceintes branchées.

- Si un élément ne peut pas être sélectionné même avec un raccordement correct, vérifiez que les paramètres dans "Speaker Channels" correspondent bien au nombre de canaux connectés.

□ Zone Speaker (Valeur par défaut : No)

Définissez le raccordement des enceintes aux bornes d'enceintes Zone 2.

- Ce réglage ne peut pas être sélectionné lorsque "Zone 2 Lineout" est réglé sur un élément différent de "Zone 2".

Zone 2	Lorsque les enceintes sont raccordées aux bornes d'enceinte de la Zone 2
No	Lorsque les enceintes ne sont pas raccordées aux bornes d'enceinte de la Zone 2

□ Zone 2 Lineout (Valeur par défaut : Zone 2)

Réglez une destination de sortie de la sortie audio à partir de la prise ZONE 2 LINE OUT/ZONE B LINE OUT.

- Ce réglage sera fixé sur "Zone 2" si "Zone Speaker" est réglé sur "Zone 2".

Zone 2	Lors du branchement d'un amplificateur intégré dans une pièce différente (ZONE 2)
Zone B	Lors du branchement d'un amplificateur intégré, d'un émetteur de casque sans fil, etc. vers la ZONE B
Front	Lors du raccordement d'un amplificateur principal (Modèles européens, australiens, et asiatiques)

□ Bi-Amp (Valeur par défaut : No)

Définissez si les enceintes avant sont connectées avec la bi-amplification.

- Ce paramètre ne peut pas être sélectionné si les enceintes surround arrière ou les enceintes en hauteur (4.1.2 ch, 5.1.2 ch) sont installées.

No	Lorsque les enceintes avant ne sont pas raccordées par bi-amplification <ul style="list-style-type: none"> • Ce réglage sera fixé sur "No" si "Zone Speaker" est réglé sur "Zone 2".
Yes	Lorsque les enceintes avant sont connectées en bi-amplification

□ Speaker Impedance (Valeur par défaut : 6 ohms or above)

Réglez l'impédance (Ω) des enceintes connectées.

- Pour l'impédance, vérifiez les indications à l'arrière des enceintes ou leur mode d'emploi.

4ohms	Lorsque l'une des enceintes connectées est dotée d'une impédance de 4 Ω ou plus, jusqu'à moins de 6 Ω
6 ohms or above	Lorsque toutes les enceintes connectées ont une impédance de 6 Ω ou plus



2. Speaker

■ 2. Crossover

Modifiez les réglages des fréquences de croisement.

- **Front** (Valeur par défaut : 80 Hz (THX))
 - Center** (Valeur par défaut : 80 Hz (THX))
 - Height** (Valeur par défaut : 80 Hz (THX))
 - Surround** (Valeur par défaut : 80 Hz (THX))
 - Surround Back** (Valeur par défaut : 80 Hz (THX))
 - LPF of LFE** (Valeur par défaut : 120 Hz)
 - Double Bass** (Valeur par défaut : On)

- Comme pour les enceintes certifiées THX, les réglages suivants sont recommandés.
 - Fréquence de croisement → "80 Hz(THX)"
 - "LPF of LFE" → "80 Hz"
 - "Double Bass" → "Off"

Front :

Sélectionnez la fréquence de croisement de "40 Hz" à "200 Hz" pour démarrer l'envoi des fréquences pour chaque canal.

"Full Band" : La bande complète sera émise.

- Si "Configuration" - "Subwoofer" est sur "No", "Front" est fixé sur "Full Band" et la gamme des graves des autres canaux est émise depuis les enceintes avant. Consultez le mode d'emploi de vos enceintes pour effectuer la configuration.

Center, Height, Surround :

Sélectionnez la fréquence de croisement de "40 Hz" à "200 Hz" pour démarrer l'envoi des fréquences pour chaque canal.

"Full Band" : La bande complète sera émise.

- "Full Band" ne peut être sélectionné que lorsque "Front" est réglé sur "Full Band".
- Si l'élément ne peut pas être sélectionné même avec un raccordement correct, vérifiez que les réglages dans "Configuration" - "Speaker Channels" correspondent bien au nombre de canaux connectés.

Surround Back :

Sélectionnez la fréquence de croisement de "40 Hz" à "200 Hz" pour démarrer l'envoi des fréquences pour chaque canal.

"Full Band" : La bande complète sera émise.

- "Full Band" ne peut être sélectionné que lorsque "Surround" est réglé sur "Full Band".
- Si l'élément ne peut pas être sélectionné même avec un raccordement correct, vérifiez que les réglages dans "Configuration" - "Speaker Channels" correspondent bien au nombre de canaux connectés.

LPF of LFE :

Réglez le filtre passe-bas pour les signaux LFE (effet de basse fréquence) afin de passer uniquement des signaux de basse fréquence plutôt que la valeur réglée et ainsi annuler les bruits indésirables. Le filtre passe-bas est effectif uniquement pour les sources avec canal LFE.

Une valeur entre "80 Hz" et "120 Hz" peut être définie.

"Off" : Lorsque cette fonction n'est pas utilisée.

Double Bass :

Ceci peut être sélectionné uniquement lorsque "Configuration" - "Subwoofer" est réglé sur "Yes" et que "Front" est réglé sur "Full Band".

Accentuez la sortie des basses en dirigeant les sons graves des enceintes avant gauche, avant droite, et de l'enceinte centrale vers le caisson de basse.

"On" : La sortie des basses est accentuée.

"Off" : La sortie des basses n'est pas accentuée.

- Le réglage ne sera pas configuré automatiquement, même si vous effectuez le calibrage de pièce AccuEQ.



2. Speaker

■ 3. Distance

Réglez la distance de chaque enceinte à la position d'écoute.

<input type="checkbox"/> Front Left	(Valeur par défaut : 12.0 ft/3.60 m)
Center	(Valeur par défaut : 12.0 ft/3.60 m)
Front Right	(Valeur par défaut : 12.0 ft/3.60 m)
Height Left	(Valeur par défaut : 9.0 ft/2.70 m)
Height Right	(Valeur par défaut : 9.0 ft/2.70 m)
Surround Right	(Valeur par défaut : 7.0 ft/2.10 m)
Surr Back Right	(Valeur par défaut : 7.0 ft/2.10 m)
Surr Back Left	(Valeur par défaut : 7.0 ft/2.10 m)
Surround Left	(Valeur par défaut : 7.0 ft/2.10 m)
Subwoofer	(Valeur par défaut : 12.0 ft/3.60 m)

- Les valeurs par défaut varient selon les régions.
- L'unité de distance peut être modifiée en appuyant sur la touche MODE de la télécommande. Lors de l'utilisation de l'unité "feet", le paramètre est disponible par incréments de 0,1 ft de 0,1 ft à 30,0 ft. Lors de l'utilisation de l'unité "meter", le paramètre est disponible par incréments de 0,03 m de 0,03 m à 9,00 m.

(Height Left, Height Right, Surr Back Right, Surr Back Left) :

- Le paramètre ne peut pas être modifié si "Configuration" - "Zone Speaker" est réglé sur "Zone 2" et que Zone 2 est activé.

■ 4. Level Calibration

Ajustez le niveau de volume de chaque enceinte.

<input type="checkbox"/> Front Left	(Valeur par défaut : 0.0 dB)
Center	(Valeur par défaut : 0.0 dB)
Front Right	(Valeur par défaut : 0.0 dB)
Height Left	(Valeur par défaut : 0.0 dB)
Height Right	(Valeur par défaut : 0.0 dB)
Surround Right	(Valeur par défaut : 0.0 dB)
Surr Back Right	(Valeur par défaut : 0.0 dB)
Surr Back Left	(Valeur par défaut : 0.0 dB)
Surround Left	(Valeur par défaut : 0.0 dB)
Subwoofer	(Valeur par défaut : 0.0 dB)

Sélectionnez une valeur située entre "-12.0 dB" et "+12.0 dB" ("-15.0 dB" et "+12.0 dB" pour le caisson de basse) (par incréments de 0,5 dB). Une tonalité de test sera émise à chaque fois que vous changez la valeur. Sélectionnez le niveau désiré.

(Height Left, Height Right, Surr Back Right, Surr Back Left) :

- Le paramètre ne peut pas être modifié si "Configuration" - "Zone Speaker" est réglé sur "Zone 2" et que Zone 2 est activé.



2. Speaker

■ 5. Dolby Enabled Speaker

Modifiez les réglages des Enceintes activées Dolby.

- Ce réglage peut être sélectionné lorsque "Configuration" - "Height Speaker" est réglé sur "Dolby Speaker".

□ Distance from the ceiling (Valeur par défaut : 6.0 ft/1.80 m)

Définissez la distance entre l'enceinte activée Dolby et le plafond. Choisissez entre "0.1 ft"/"0.03 m" et "15.0 ft"/"4.50 m" (par unités de "0.1 ft"/"0.03 m").

- L'unité de distance (ft/m) affichée est l'unité choisie pour le réglage "Distance".

□ AccuReflex (Valeur par défaut : Off)

Vous pouvez améliorer l'effet de réflexion des enceintes activées Dolby sur le plafond.

Off	Lorsque cette fonction n'est pas utilisée
On	Lorsque cette fonction est utilisée

■ 6. Equalizer Settings

Vous pouvez régler le volume de sortie de la plage pour chaque enceinte raccordée. Réglez le volume des différentes plages de son pour chaque enceinte. Vous pouvez définir trois égaliseurs différents dans Preset 1 à 3. Le nombre de fréquences pouvant être sélectionnées pour chaque enceinte est limité à cinq bandes pour le Caisson de basse et à neuf bandes pour les autres enceintes.

- Front (Valeur par défaut : 0.0dB)
- Center (Valeur par défaut : 0.0dB)
- Height (Valeur par défaut : 0.0dB)
- Surround (Valeur par défaut : 0.0dB)
- Surround Back (Valeur par défaut : 0.0dB)
- Subwoofer (Valeur par défaut : 0.0dB)

Après avoir choisi la fréquence de l'enceinte entre "25 Hz" et "16 kHz" ("25 Hz" et "160 Hz" pour le caisson de basse) avec les touches ◀ / ▶ du curseur, réglez le volume de cette fréquence entre "-6.0 dB" et "+6.0 dB" avec ▲ / ▼.

- Le résultat risque de ne pas être celui désiré en fonction de la source d'entrée et du réglage du mode d'écoute.

(Height, Surround Back) :

- Le paramètre ne peut pas être modifié si "Configuration" - "Zone Speaker" est réglé sur "Zone 2" et que Zone 2 est activé.

(Subwoofer) :

- Ceci ne peut pas être sélectionné si "Configuration" - "Subwoofer" est réglé sur "No".



2. Speaker

■ 7. THX Audio

Modifiez les réglages THX Audio.

❑ Back Speaker Spacing (Valeur par défaut : >4.0 ft/>1.2 m)

Choisissez la distance entre les enceintes surround arrière parmi "<1.0 ft/ <0.3 m", "1.0 - 4.0 ft/0.3 - 1.2 m", et ">4.0 ft/>1.2 m".

- L'unité de distance (ft/m) affichée est l'unité choisie pour le réglage "Distance".
- Le réglage ne peut pas être modifié si "Configuration" - "Zone Speaker" est réglé sur un élément de sélection différent de "No" et que Zone 2 est activé.
- Si l'élément ne peut pas être sélectionné même avec un branchement correct, vérifiez si les paramètres dans "Configuration" - "Speaker Channels" correspondent bien au nombre de canaux connectés.

❑ THX Ultra / Select Subwoofer (Valeur par défaut : No)

Réglez si un caisson de basse certifié THX est raccordé ou non.

- Le paramètre ne peut pas être modifié si "Configuration" - "Subwoofer" est sur "No".

Yes	Lorsqu'un caisson de basse certifié THX est connecté
No	Lorsqu'un caisson de basse certifié THX n'est pas connecté

❑ BGC (Valeur par défaut : Off)

Corrigez un son grave accentué lors de l'écoute de musique près d'un mur ou de la périphérie de la pièce en raison des limites de configuration de la pièce d'écoute. Les ampli-tuners THX Select peuvent régler l'équilibre des sons graves.

- Dans les cas suivants, le réglage ne peut pas être modifié :
 - "Configuration" - "Subwoofer" est sur "No".
 - "THX Ultra / Select Subwoofer" est réglé sur "No".

On	Lorsque cette fonction est utilisée
Off	Lorsque cette fonction n'est pas utilisée

❑ Loudness Plus (Valeur par défaut : On)

Une fois réglé sur "On", vous pouvez bénéficier des nuances subtiles de l'expression audio même à bas volume. Ceci est uniquement disponible lorsque le mode d'écoute THX est sélectionné.

THX Loudness Plus

THX Loudness Plus est une nouvelle technologie de contrôle du volume installée sur les amplis-tuners certifiés THX Select et THX Ultra.

Avec THX Loudness Plus, le public de home cinéma peut maintenant profiter des riches détails d'un son surround à n'importe quel niveau de volume.

Si le volume est diminué sous le niveau de référence, les éléments du son dans une certaine plage sont perdus, ou le son est perçu différemment par l'auditeur. THX Loudness Plus compense les changements de tonalité et d'espace qui se produisent lorsque le volume est réduit en ajustant intelligemment les niveaux des canaux surround ambiants et la réponse en fréquence dans l'environnement.

Cela permet aux utilisateurs de faire l'expérience du véritable impact des bandes sonores indépendamment du réglage du volume. THX Loudness Plus est appliqué automatiquement lors de l'écoute dans n'importe quel mode d'écoute THX. Dans les modes THX Cinema, THX Music et THX Games nouvellement développés, le réglage THX Loudness Plus optimum est appliqué selon le type du contenu.



2. Speaker

■ 8. Speaker Virtualizer

La fonction Speaker Virtualizer peut être basculée entre On et Off.

□ Speaker Virtualizer (Valeur par défaut : On)

On	Les modes d'écoute comme T-D dotés d'un effet d'enceinte virtuelle peuvent être sélectionnés.
Off	Les modes d'écoute comme T-D dotés d'un effet d'enceinte virtuelle ne peuvent pas être sélectionnés.



3. Audio Adjust

■ 1. Multiplex/Mono

Modifiez les réglages de la lecture multiplex audio.

□ Multiplex Input Channel (Valeur par défaut : Main)

Réglez le canal audio ou la langue de sortie lors de l'écoute d'audio multiplex ou d'émissions de télévision multilingues etc.

- Pour les émissions audio multiplex, une pression sur la touche **i** de la télécommande permet d'afficher "1+1" sur l'afficheur de l'appareil principal.

Main	Canal principal uniquement
Sub	Canal secondaire uniquement
Main / Sub	Les canaux principaux et secondaires seront émis en même temps.

□ Mono Input Channel (Valeur par défaut : Left + Right)

Réglez le canal d'entrée lors de la lecture des signaux analogiques ou 2 canaux PCM en mode d'écoute mono.

Left	Canal gauche uniquement
Right	Canal droit uniquement
Left + Right	Canaux gauche et droit

□ Mono Output Speaker (Valeur par défaut : Center)

Réglez l'enceinte pour reproduire du son monophonique en mode d'écoute Mono.

- Si un élément ne peut pas être sélectionné même avec un raccordement correct, vérifiez que les paramètres dans "2. Speaker" - "Configuration" - "Speaker Channels" correspondent bien au nombre de canaux connectés.

Center	Le son est reproduit par l'enceinte centrale.
Left / Right	Le son est émis par les enceintes avant gauche et droite.

■ 2. Dolby

Modifiez le réglage lors de l'entrée de signaux Dolby.

□ Loudness Management (Valeur par défaut : On)

En lisant en Dolby TrueHD, activez la fonction de normalisation du dialogue qui conserve le volume du dialogue à un certain niveau. Notez que lorsque ce paramètre est désactivé, la fonction Late Night qui vous permet de profiter du surround à bas volume est également désactivée pendant la lecture en Dolby Digital Plus/Dolby TrueHD.

On	Lorsque cette fonction est utilisée
Off	Lorsque cette fonction n'est pas utilisée

□ Center Spread (Valeur par défaut: Off)

Réglez la largeur du champ sonore avant créé lors de la lecture avec le mode d'écoute Dolby Audio - Surr.

- Selon les réglages de l'enceinte, "Off" est appliqué.

On	Le champ sonore est étendu vers la gauche et la droite.
Off	Le champ sonore est centralisé.



3. Audio Adjust

■ 3. DTS

Modifiez le réglage lors de l'entrée de signaux DTS.

□ DTS Auto Surround (Valeur par défaut : On)

Lors de l'entrée de signaux DTS comprenant des informations étendues sur les canaux, le mode d'écoute optimal est sélectionné automatiquement en fonction des informations étendues contenues dans le signal d'entrée et de la configuration des enceintes de cet appareil lorsque vous lisez en mode d'écoute de décodage droit.

On	Lorsque cette fonction est utilisée
Off	Le son est lu en utilisant la même quantité de canaux dans le signal d'entrée en fonction de la configuration des enceintes de cet appareil. <ul style="list-style-type: none"> Les modes d'écoute ES Matrix et ES Discrete ne peuvent pas être sélectionnés si cette fonction est réglée sur "Off".

□ Dialog Control (Valeur par défaut : 0 dB)

Vous pouvez augmenter le volume de la partie dialogue du son par incréments de 1 dB jusqu'à 6 dB de manière à rendre le dialogue plus facile à entendre dans un environnement bruyant.

- Ceci ne peut pas être réglé pour du contenu autre que le format DTS:X.
- Cet effet pourrait ne pas pouvoir être sélectionné selon le contenu.

■ 4. LFE Level

Régalez le niveau de l'effet basse fréquences (LFE) des signaux de la série Dolby Digital, de la série DTS, PCM multicanal et DSD.

□ LFE Level (Valeur par défaut : 0 dB)

Sélectionnez le niveau de l'effet basse fréquence (LFE) de chaque signal de "0 dB" à "-∞ dB". Si le son d'effet basse fréquence est trop important, sélectionnez "-20 dB" ou "-∞ dB".

■ 5. Volume

Modifiez les réglages du Volume.

□ Volume Display (Valeur par défaut : Absolute)

Régalez l'affichage du volume entre la valeur absolue et la valeur relative. La valeur absolue 82,0 est équivalente à la valeur relative 0,0 dB.

Absolute	Valeur absolue comme "0.5" et "99.5" <ul style="list-style-type: none"> Si la valeur absolue est 82,0, "82.0Ref" apparaît sur l'afficheur.
Relative	Valeur relative telle que "-81.0 dB" et "+18.0 dB"

□ Mute Level (Valeur par défaut : -∞ dB)

Régalez le volume baissé depuis le volume d'écoute quand la mise en sourdine est activée. Sélectionnez une valeur entre "-∞ dB", "-40 dB", et "-20 dB".

□ Maximum Volume (Valeur par défaut : Off)

Régalez la valeur maximale afin d'éviter un volume trop élevé. Sélectionnez une valeur entre "Off" et "50" à "99". (Lorsque "Volume Display" est sur "Absolute")

□ Power On Volume (Valeur par défaut : Last)

Régalez le niveau de volume lorsque l'appareil est mis sous tension. Sélectionnez une valeur entre "Last" (niveau du volume avant d'entrer en mode veille), "Min", "0.5" à "99.5" et "Max". (Lorsque "Volume Display" est sur "Absolute")

- Vous ne pouvez pas régler une valeur supérieure à celle définie dans "Maximum Volume".

□ Headphone Level (Valeur par défaut : 0.0 dB)

Régalez le niveau de sortie du casque. Sélectionnez une valeur entre "-12.0 dB" et "+12.0 dB".



4. Source

■ 1. My Input Volume

Réglez une valeur de volume pour chaque sélecteur d'entrée.

□ My Input Volume (Valeur par défaut : Last)

Sélectionnez une valeur entre "Last", "Min", "0.5" à "81.5" et "Max". (Lorsque "Volume Display" est sur "Absolute")

- Le niveau de volume lorsque l'appareil est sous tension est la valeur réglée pour "Power On Volume".
- Pour régler le volume sur le volume actuel, appuyez sur la touche du sélecteur d'entrée que vous souhaitez régler pendant env. 3 secondes.

■ 2. Name Edit

Définissez un nom facile pour chaque entrée. Le nom défini s'affiche sur l'affichage de l'unité principale. Sélectionnez le sélecteur d'entrée pour effectuer le réglage.

□ Name Edit (Valeur par défaut : Input name)

1. Sélectionnez un caractère ou un symbole avec les curseurs et appuyez sur ENTER.
Répétez cette opération pour saisir jusqu'à 10 caractères.
"A/a" : Permute entre les majuscules et les minuscules. (Appuyer sur la touche MODE de la télécommande permet également d'alterner entre les majuscules et les minuscules)
"←" "→" : Déplace le curseur dans le sens de la flèche.
"☒" : Permet de supprimer un caractère à gauche du curseur.
"␣" : Ajoute une espace.
• Appuyer sur la touche CLEAR de la télécommande permet d'effacer tous les caractères saisis.
2. Après la saisie, sélectionnez "OK" avec les curseurs et appuyez sur ENTER.
Le nom saisi sera enregistré.
Pour rétablir la valeur par défaut du nom, appuyez sur CLEAR de la télécommande sur l'écran d'entrée. Ensuite, alors que rien n'est saisi, sélectionnez "OK", et appuyez sur ENTER.

- Pour donner un nom à une station de radio prédéfinie, appuyez sur la touche

TUNER de la télécommande, sélectionnez AM (modèles nord-américains, australiens, taïwanais et asiatiques)/FM et sélectionnez le numéro prédéfini. (Il n'est pas possible de donner des noms prédéfinis aux stations DAB (modèles européens))

- Ceci ne peut pas être défini si l'entrée "NET" ou "BLUETOOTH" est sélectionnée.

■ Audio Select

Choisissez la priorité de sélection d'entrée lorsque plusieurs sources audio sont raccordées à un seul sélecteur d'entrée, telles que les raccordements effectués, à la fois, à la prise "BD/DVD" HDMI IN et à la prise "BD/DVD" AUDIO IN. Le réglage peut être défini séparément pour chaque touche du sélecteur d'entrée. Sélectionnez le sélecteur d'entrée à configurer. Veuillez noter que certaines valeurs par défaut ne peuvent pas être modifiées.

- BD/DVD (Valeur par défaut : HDMI)
- GAME (Valeur par défaut : HDMI)
- CBL/SAT (Valeur par défaut : HDMI)
- STRM BOX (Valeur par défaut : HDMI)
- PC (Valeur par défaut : HDMI)
- AUX (Valeur par défaut : HDMI)
- CD (Valeur par défaut : Analog)
- PHONO (Valeur par défaut : Analog)
- TV (Valeur par défaut : OPTICAL)

ARC	Lorsque la priorité est donnée au signal d'entrée à partir du téléviseur compatible ARC. • Le paramètre peut être sélectionné uniquement lorsque "5. Hardware" - "HDMI" - "Audio Return Channel (eARC supported)" est réglé sur "On" et que l'entrée "TV" est sélectionnée.
HDMI	Pour donner la priorité au signal entrant par les prises HDMI IN • Cet élément ne peut être sélectionné que lorsque l'entrée à régler est attribuée à la prise HDMI dans le réglage "1. Input/Output Assign" - "HDMI Input".



4. Source

COAXIAL	<p>Pour donner la priorité au signal entrant par les prises DIGITAL IN COAXIAL</p> <ul style="list-style-type: none"> Cet élément ne peut être sélectionné que lorsque l'entrée à régler est attribuée à la prise COAXIAL dans le réglage "1. Input/Output Assign" - "Digital Audio Input".
OPTICAL	<p>Pour donner la priorité au signal entrant par les prises DIGITAL IN OPTICAL</p> <ul style="list-style-type: none"> Cet élément ne peut être sélectionné que lorsque l'entrée à régler est attribuée à la prise OPTICAL dans le réglage "1. Input/Output Assign" - "Digital Audio Input".
Analog	<p>Pour donner la priorité au signal entrant par les prises AUDIO IN</p> <ul style="list-style-type: none"> Cet élément ne peut être sélectionné que lorsque l'entrée à régler est attribuée à la prise AUDIO IN dans le réglage "1. Input/Output Assign" - "Analog Audio Input".

PCM Fixed Mode (Valeur par défaut : Off)

Choisissez s'il faut fixer les signaux d'entrée sur PCM (sauf le PCM multicanal) lorsque "HDMI", "COAXIAL", ou "OPTICAL" est sélectionné pour le réglage "Audio Select". Paramétrez cet élément sur "On" si des bruits parasites se produisent, ou si le début d'une piste est tronqué lors de la lecture de sources PCM. Choisissez "Off" en règle générale.

- Le réglage passe sur "Off" chaque fois que le réglage "Audio Select" est changé.
- Le réglage ne peut pas être changé si l'entrée "TUNER", "NET", ou "BLUETOOTH" est sélectionnée.

■ Video Select

Lorsque l'entrée "TUNER", "NET", ou "BLUETOOTH" est sélectionnée, vous pouvez définir l'entrée par laquelle la vidéo est lue sur le téléviseur.

Video Select (Valeur par défaut : Last)

Last	Sélectionnez l'entrée vidéo lue juste précédemment.
BD/DVD, GAME, CBL/SAT, STRM BOX, PC, CD, TV, PHONO	<p>Lisez la vidéo de chaque entrée.</p> <ul style="list-style-type: none"> Ce réglage est effectif avec un sélecteur d'entrée auquel a été attribué "1. Input/Output Assign" - "HDMI Input".

- Si la langue OSD est le chinois, vous ne pouvez sélectionner ce paramètre que si "TUNER" est sélectionné comme entrée. (Modèles européens, australiens, asiatiques et taïwanais)



5. Hardware

■ 1. HDMI

Modifiez les réglages des fonctions HDMI.

□ HDMI CEC (Valeur par défaut : On)

Un réglage sur "On" active la liaison de sélection d'entrée et d'autres fonctions de liaison avec un périphérique compatible CEC raccordé par HDMI.

Lorsque vous changez ce réglage, mettez hors tension, puis sous tension l'alimentation de tous les périphériques raccordés.

- Selon le téléviseur à utiliser, un réglage de la liaison est peut-être nécessaire sur le téléviseur.
- Cette fonction est effective uniquement lorsque le périphérique est connecté à la borne HDMI OUT MAIN.
- Sélectionner "On" et fermer l'écran de commande affiche le nom des périphériques compatibles CEC et "CEC On" sur l'afficheur de l'appareil principal.
- Lorsque cette fonction est réglée sur "On", la consommation d'énergie augmente en mode veille, toutefois, l'augmentation est minimisée par le passage en mode HYBRID STANDBY, où seuls les circuits principaux fonctionnent.
- Si vous utilisez la molette MASTER VOLUME de l'appareil principal lorsque ce paramètre est sur "On" et que le son est retransmis par les enceintes du téléviseur, le son sera également reproduit depuis les enceintes raccordées à cet appareil. Si vous voulez émettre le son à partir d'une seule d'entre elles, modifiez les réglages de l'appareil ou du téléviseur, ou réduisez le volume de l'appareil.
- Si un fonctionnement anormal se produit lorsque le réglage est sur "On", réglez-le sur "Off".
- Lors de la connexion d'un périphérique non compatible CEC, ou si vous n'êtes pas certain qu'il est compatible, réglez-le sur "Off".

On	Lorsque cette fonction est utilisée
Off	Lorsque cette fonction n'est pas utilisée

□ HDMI Standby Through (Valeur par défaut : Auto (Eco))

Lorsque ceci est paramétré sur autre chose que "Off", il est possible de lire la vidéo et le son d'un lecteur raccordé par HDMI sur le téléviseur même si l'appareil est en mode veille. De plus, seuls "Auto" et "Auto(Eco)" peuvent être sélectionnés si "HDMI CEC" est réglé sur "On". Si n'importe quoi d'autre est sélectionné, paramétrez "HDMI CEC" sur "Off".

- Lorsque cette fonction est réglée sur une autre valeur que "Off", la consommation d'énergie augmente en mode veille, toutefois, l'augmentation est minimisée par le passage en mode HYBRID STANDBY, où seuls les circuits principaux fonctionnent.
- Pour lire un lecteur qui n'est pas conforme à la norme CEC sur un téléviseur, mettez en marche l'appareil et commutiez l'entrée.
- En utilisant un téléviseur conforme à la norme CEC, vous pouvez réduire la consommation d'énergie en mode veille en sélectionnant "Auto (Eco)".

Off	Lorsque cette fonction n'est pas utilisée
BD/DVD, GAME, CBL/SAT, STRM BOX, PC, AUX, CD, TV, PHONO	Par exemple, si "BD/DVD" est sélectionné, il est possible de lire l'équipement raccordé à la prise "BD/DVD" sur le téléviseur même si l'appareil est en mode veille. Sélectionnez ce réglage si vous avez choisi quel lecteur utiliser avec cette fonction. "1. Input/Output Assign" - "HDMI Input" ne peuvent pas être sélectionnés. • Même si une prise HDMI IN a été attribuée à TV, TV ne peut pas être sélectionné lorsque "Audio Return Channel (eARC supported)" (→p124) est réglé sur "On".
Last	Vous pouvez afficher sur le téléviseur la vidéo et le son de l'entrée sélectionnée juste avant la mise en veille de l'appareil. Lorsque "Last" est sélectionné, vous pouvez changer l'entrée de l'appareil à l'aide de la télécommande ou d'Onkyo Controller même en mode veille.
Auto, Auto (Eco)	Sélectionnez l'un de ces paramètres si vous avez raccordé un équipement conforme à la norme CEC. Vous pouvez afficher la vidéo et le son de l'entrée sélectionnée sur le téléviseur, indépendamment de l'entrée qui a été sélectionnée juste avant sur l'appareil mis en veille, en utilisant la fonction liée CEC.



5. Hardware

❑ Audio TV Out (Valeur par défaut : Auto)

Vous pouvez profiter du son via les enceintes du téléviseur lorsque cet appareil est en marche.

- Ce réglage est fixé sur "Auto" si vous réglez "1. Input/Output Assign" - "TV Out/OSD" - "HDMI Out" ou "HDMI" - "HDMI Out" dans le "Quick Menu" sur "MAIN" ou "MAIN+SUB" et "HDMI CEC" sur "On". Si vous avez changé ce paramètre, réglez "HDMI CEC" sur "Off".
- Le mode d'écoute ne peut pas être modifié tandis que "Audio TV Out" est réglé sur "On" et que le son est reproduit par le téléviseur.
- En fonction de votre téléviseur ou du signal d'entrée du périphérique raccordé, le son risque de ne pas être reproduit par le téléviseur, même si ce réglage est réglé sur "On". Dans un tel cas, le son est émis par les enceintes de l'appareil.
- Le son est restitué par cet appareil, si vous actionnez la molette MASTER VOLUME de cet appareil lorsque le son qui entre dans cet appareil est reproduit par les enceintes de votre téléviseur. Si vous ne voulez pas émettre de son, changez les réglages de l'appareil ou du téléviseur ou réduisez le volume de l'appareil.

On	Lorsque cette fonction est utilisée
Off	Lorsque cette fonction n'est pas utilisée
Auto	Lorsque le paramètre "HDMI Out" est sur "MAIN" ou "MAIN+SUB" et que le paramètre "HDMI CEC" est sur "On", le paramètre est fixé sur "Auto". Avec "Auto", lorsque le son est produit par les enceintes du téléviseur, il n'est pas produit par celles de cet appareil et lorsque le son est produit par les enceintes de cet appareil, il n'est pas produit par celles du téléviseur. <ul style="list-style-type: none"> • Si le paramètre HDMI CEC est désactivé sur le téléviseur, le son pourrait être produit par les enceintes du téléviseur ainsi que par celles de cet appareil.

❑ Audio Return Channel (eARC supported) (Valeur par défaut : On)

Vous pouvez profiter du son d'un téléviseur compatible ARC connecté par HDMI ou d'un téléviseur compatible eARC, via les enceintes branchées à l'appareil.

On	Lorsque vous profitez du son du téléviseur grâce aux enceintes connectées à l'appareil
Off	Quand la fonction ARC ou la fonction eARC n'est pas utilisée

❑ Auto Lip Sync (Valeur par défaut : On)

Corrige automatiquement la désynchronisation entre les signaux vidéo et audio en se basant sur les informations provenant du téléviseur compatible Lip-Sync HDMI.

On	La fonction de correction automatique est activée
Off	La fonction de correction automatique n'est pas activée



5. Hardware

■ 2. Network

Modifiez les réglages de la fonction Réseau.

- Lorsque le réseau LAN est configuré avec un serveur DHCP, réglez "DHCP" sur "Enable" pour configurer automatiquement le réglage. ("Enable" est défini par défaut) Pour attribuer des adresses IP fixes à chaque appareil, vous devez régler "DHCP" sur "Disable" et attribuer une adresse à cet appareil dans le réglage "IP Address", ainsi que définir des informations relatives à votre réseau local, telles que le masque de sous-réseau et la passerelle.

□ Wi-Fi (Valeur par défaut : Off(Wired))

Connectez l'appareil au réseau via un routeur LAN sans fil.

- Lors de la permutation entre "On" et "Off(Wired)", arrêtez le service Réseau. De même, lorsque la lecture de groupe est en cours, annulez la lecture de groupe une fois, puis commutez le réglage.

On	La connexion au réseau local sans fil
Off(Wired)	La connexion au réseau local câblé

□ Wi-Fi Setup (Valeur par défaut : -)

Configurez les réglages du réseau local sans fil en appuyant sur ENTER lorsque "Start" est affiché.

□ Wi-Fi Status (Valeur par défaut : -)

Les informations du point d'accès connecté s'affichent.

SSID	SSID du point d'accès connecté.
Signal	Force du signal du point d'accès connecté.
Status	État du point d'accès connecté.

□ MAC Address (Valeur par défaut : -)

Vérifiez l'adresse MAC de cet appareil.

Cette valeur est spécifique au composant et ne peut pas être modifiée.

□ DHCP (Valeur par défaut : Enable)

Enable	Configuration automatique via le protocole DHCP
Disable	Configuration manuelle sans protocole DHCP <ul style="list-style-type: none"> • Si vous sélectionnez "Disable", vous devez définir "IP Address", "Subnet Mask", "Gateway" et "DNS Server" manuellement.

□ IP Address (Valeur par défaut : 0.0.0.0)

Affiche/Définit l'adresse IP.

□ Subnet Mask (Valeur par défaut : 0.0.0.0)

Affiche/Définit le masque de sous-réseau.

□ Gateway (Valeur par défaut : 0.0.0.0)

Affiche/Définit la passerelle.

□ DNS Server (Valeur par défaut : 0.0.0.0)

Affiche/Définit le serveur DNS primaire.

□ Proxy URL (Valeur par défaut : -)

Affiche/Définit l'URL du serveur proxy.

□ Proxy Port (Valeur par défaut : 8080)

Affiche/Définit le numéro de port du serveur proxy quand vous saisissez "Proxy URL".



5. Hardware

❑ Friendly Name (Valeur par défaut : Onkyo TX-NR6100 XXXXXX)

Changez le nom de modèle de cet appareil qui est affiché sur le périphérique raccordé au réseau pour un nom facilement reconnaissable.

1. Appuyer sur ENTER pour afficher l'écran Edit.
2. Sélectionnez un caractère ou un symbole avec les curseurs et appuyez sur ENTER.

Répétez cette opération pour saisir jusqu'à 31 caractères.

"A/a" : Permute entre les majuscules et les minuscules. (Appuyer sur la touche MODE de la télécommande permet également d'alterner entre les majuscules et les minuscules)

"←" "→" : Déplace le curseur dans le sens de la flèche.

"⌫" : Permet de supprimer un caractère à gauche du curseur.

"␣" : Ajoute une espace.

- Appuyer sur la touche CLEAR de la télécommande permet d'effacer tous les caractères saisis.

3. Après la saisie, sélectionnez "OK" avec les curseurs et appuyez sur ENTER. Le nom saisi sera enregistré.

❑ AirPlay (Valeur par défaut : On)

Choisissez si vous voulez ou non utiliser la fonction AirPlay.

On	Lorsque cette fonction est utilisée
Off	Lorsque cette fonction n'est pas utilisée

❑ AirPlay Device Name (Valeur par défaut : Onkyo TX-NR6100 XXXXXX)

Changez le nom de modèle de cet appareil qui est affiché sur le périphérique connecté à AirPlay pour un nom facilement reconnaissable.

1. Appuyer sur ENTER pour afficher l'écran Edit.
2. Sélectionnez un caractère ou un symbole avec les curseurs et appuyez sur ENTER.

Répétez cette opération pour saisir jusqu'à 31 caractères.

"A/a" : Permute entre les majuscules et les minuscules. (Appuyer sur la touche MODE de la télécommande permet également d'alterner entre les majuscules et les minuscules)

"←" "→" : Déplace le curseur dans le sens de la flèche.

"⌫" : Permet de supprimer un caractère à gauche du curseur.

"␣" : Ajoute une espace.

- Appuyer sur la touche CLEAR de la télécommande permet d'effacer tous les caractères saisis.

3. Après la saisie, sélectionnez "OK" avec les curseurs et appuyez sur ENTER. Le nom saisi sera enregistré.

- Cette fonction ne peut pas être utilisée lors de l'enregistrement de cet appareil sur l'appli Home.



5. Hardware

❑ AirPlay Password (Valeur par défaut : -)

Vous pouvez définir un mot de passe de 31 caractères maximum afin que seuls les utilisateurs autorisés puissent utiliser AirPlay.

1. Appuyer sur ENTER pour afficher l'écran Edit.
2. Sélectionnez un caractère ou un symbole avec les curseurs et appuyez sur ENTER.

Répétez cette opération pour saisir jusqu'à 31 caractères.

"A/a" : Permute entre les majuscules et les minuscules. (Appuyer sur la touche MODE de la télécommande permet également d'alterner entre les majuscules et les minuscules)

"←" "→" : Déplace le curseur dans le sens de la flèche.

"⊞" : Permet de supprimer un caractère à gauche du curseur.

"␣" : Ajoute une espace.

- Pour choisir de masquer le mot de passe par "*" ou de l'afficher textuellement, appuyez sur la touche MEMORY de la télécommande.
 - Appuyer sur la touche CLEAR de la télécommande permet d'effacer tous les caractères saisis.
3. Après la saisie, sélectionnez "OK" avec les curseurs et appuyez sur ENTER. Le mot de passe saisi sera sauvegardé.
 - Cette fonction ne peut pas être utilisée lors de l'enregistrement de cet appareil sur l'appli Home.

❑ Privacy Statement (Valeur par défaut : Not Accepted)

Lors de l'utilisation d'un service réseau nécessitant un nom de connexion, une adresse email, un mot de passe, etc., vous devez accepter la déclaration de confidentialité de notre société.

- Ce réglage peut être effectué après avoir confirmé la Déclaration de confidentialité. Si vous sélectionnez "Privacy Statement" et que vous appuyez sur ENTER, la Déclaration de Confidentialité s'affiche.
- Lorsque vous sélectionnez "Not Accepted", vous serez déconnecté du service réseau auquel vous étiez connecté.

❑ Network Check (Valeur par défaut : -)

Vous pouvez vérifier la connexion réseau. Appuyez sur ENTER lorsque "Start" s'affiche.

- Patientez un moment si "Network" ne peut être sélectionné. Il peut être sélectionné lorsque la fonction réseau est activée.



5. Hardware

■ 3. Bluetooth

Modifiez les réglages de la fonction BLUETOOTH.

- Patientez un moment si "Bluetooth" ne peut être sélectionné. Il peut être sélectionné lorsque la fonction BLUETOOTH est activée.

(Bluetooth Receiver)

Bluetooth Receiver (Valeur par défaut : On)

Choisissez si utiliser ou non la fonction permettant de recevoir le son de périphériques compatibles avec la technologie sans fil BLUETOOTH.

On	Lorsque cette fonction est utilisée
Off	Lorsque cette fonction n'est pas utilisée

Auto Input Change (Valeur par défaut : On)

Lorsqu'un périphérique compatible BLUETOOTH est joué alors qu'il est connecté à l'appareil, l'entrée de l'appareil peut être automatiquement commutée sur "BLUETOOTH".

On	L'entrée devient automatiquement "BLUETOOTH" lorsqu'un périphérique compatible BLUETOOTH est connecté.
Off	La fonction est désactivée. <ul style="list-style-type: none"> • Si l'entrée ne bascule pas automatiquement, réglez sur "Off" et modifiez manuellement l'entrée.

Auto Reconnect (Valeur par défaut : On)

Cette fonction se reconnecte automatiquement au dernier périphérique compatible BLUETOOTH connecté lorsque vous changez l'entrée pour "BLUETOOTH".

- Ceci pourrait ne pas marcher avec certains périphériques compatibles BLUETOOTH.

On	Lorsque cette fonction est utilisée
Off	Lorsque cette fonction n'est pas utilisée

Pairing Information (Valeur par défaut : -)

Vous pouvez réinitialiser les informations d'appairage enregistrées sur cet appareil. Si vous n'êtes plus en mesure de vous connecter à un périphérique qui a été appairé, essayez de faire ce qui suit. (→p149)

Appuyer sur ENTER lorsque "Clear" est affiché réinitialise les informations d'appairage mémorisées sur cet appareil.

- Cette fonction ne réinitialise pas les informations d'appairage sur le périphérique compatible BLUETOOTH. En effectuant de nouveau l'appairage de l'appareil avec le périphérique, assurez-vous d'effacer au préalable les informations d'appairage présentes sur le périphérique compatible BLUETOOTH. Pour plus d'informations sur la manière d'effacer les informations d'appairage, consultez le mode d'emploi du périphérique compatible BLUETOOTH.

Device (Valeur par défaut : -)

Affiche le nom du périphérique compatible BLUETOOTH connecté à l'appareil.

- Le nom n'est pas affiché lorsque "Status" est "Ready" et "Pairing".

Status (Valeur par défaut : -)

Affiche l'état du périphérique compatible BLUETOOTH connecté à l'appareil.

Ready	Non appairé
Pairing	Appairé
Connected	Connecté avec succès



5. Hardware

(Bluetooth Transmitter)

Bluetooth Transmitter (Valeur par défaut : Off)

Choisissez si utiliser ou non la fonction permettant de transmettre le son de cet appareil vers des périphériques compatibles avec la technologie sans fil BLUETOOTH.

On (Tx)	Lorsque cette fonction est utilisée (lu uniquement sur les périphériques compatibles avec la technologie sans fil BLUETOOTH)
On (Main + Tx)	Lorsque cette fonction est utilisée (lu sur cet appareil et sur les périphériques compatibles avec la technologie sans fil BLUETOOTH)
Off	Lorsque cette fonction n'est pas utilisée

Search Devices (Valeur par défaut : -)

Recherchez un périphérique compatible avec la technologie sans fil BLUETOOTH en mesure de recevoir le son de cet appareil. Sélectionnez "Start" puis appuyez sur ENTER. Une liste de noms de périphériques compatibles avec la technologie sans fil BLUETOOTH en mesure de recevoir s'affiche. Sélectionnez le périphérique à connecter à l'aide des touches ▲ / ▼ du curseur, et l'appairage démarre lorsque vous appuyez sur ENTER.

Output Level (Valeur par défaut: Variable)

Vous pouvez choisir si régler le volume sur cet appareil ou le régler sur le périphérique compatible avec la technologie sans fil BLUETOOTH.

Variable	Pour utiliser les commandes du volume sur cet appareil
Fixed	Pour utiliser les commandes du volume sur le périphérique compatible avec la technologie sans fil BLUETOOTH

aptX HD (Valeur par défaut : Off)

Il est possible d'utiliser aptX HD pour connecter un périphérique compatible avec la technologie sans fil BLUETOOTH et cet appareil.

- Le codec du périphérique réceptionnant doit être compatible avec aptX HD.

On	Lorsque cette fonction est utilisée
Off	Lorsque cette fonction n'est pas utilisée

Low Latency Mode (Valeur par défaut : Off)

Si le son provenant d'un périphérique connecté par BLUETOOTH est en retard par rapport à la vidéo du téléviseur lorsque vous regardez un jeu, etc., vous pouvez réduire le décalage du son.

On	Lorsque cette fonction est utilisée
Off	Lorsque cette fonction n'est pas utilisée

Pairing Information (Valeur par défaut : -)

Vous pouvez réinitialiser les informations d'appairage enregistrées sur cet appareil. Si vous n'êtes plus en mesure de vous connecter à un périphérique qui a été appairé, essayez de faire ce qui suit. (→[p150](#))

Appuyer sur ENTER lorsque "Clear" est affiché réinitialise les informations d'appairage mémorisées sur cet appareil.

- Cette fonction ne réinitialise pas les informations d'appairage sur le périphérique compatible BLUETOOTH. En effectuant de nouveau l'appairage de l'appareil avec le périphérique, assurez-vous d'effacer au préalable les informations d'appairage présentes sur le périphérique compatible BLUETOOTH. Pour plus d'informations sur la manière d'effacer les informations d'appairage, reportez-vous au mode d'emploi du périphérique compatible BLUETOOTH.

Device (Valeur par défaut : -)

Affiche le nom du périphérique compatible BLUETOOTH connecté à l'appareil.

- Le nom n'est pas affiché lorsque "Status" est "Ready" et "Pairing".



5. Hardware

❑ Status (Valeur par défaut : -)

Affiche l'état du périphérique compatible BLUETOOTH connecté à l'appareil.

Ready	Non appairé
Pairing	Appairé
Connected	Connecté avec succès
Connected (aptX)	Connecté avec succès à un périphérique compatible aptX
Connected (aptX HD)	Connecté avec succès à un périphérique compatible aptX HD

■ 4. Power Management

Modifiez les réglages de la fonction d'économie d'énergie.

❑ Sleep Timer (Valeur par défaut : Off)

30 minutes, 60 minutes, 90 minutes	Vous pouvez laisser l'appareil passer automatiquement en veille lorsque le temps spécifié s'est écoulé. Sélectionner une valeur parmi "30 minutes", "60 minutes" et "90 minutes".
Off	Ne met pas automatiquement l'appareil en veille.

❑ Auto Standby (Valeur par défaut : On/Off)

Ce réglage laisse l'appareil passer automatiquement en mode veille après 20 minutes d'inactivité sans aucune entrée audio ou vidéo. (Lorsque "USB Power Out at Standby" ou "Network Standby" est activé, l'appareil passe en mode HYBRID STANDBY qui minimise l'augmentation de la consommation d'énergie.)

- Les valeurs par défaut varient selon les régions.

On	L'appareil se mettra automatiquement en mode veille ("AUTO STBY" s'allume). <ul style="list-style-type: none"> • "Auto Standby" apparaît sur l'afficheur de l'appareil principal et sur l'écran du téléviseur 30 secondes avant de passer en mode veille. • "Auto Standby" ne fonctionne pas lorsque Zone 2 est activé.
Off	L'appareil ne passe pas automatiquement en mode veille.

❑ Auto Standby in HDMI Standby Through (Valeur par défaut : On/Off)

Activez ou désactivez "Auto Standby" lorsque "HDMI Standby Through" est activé.

- Les valeurs par défaut varient selon les régions.

On	Le réglage sera activé. <ul style="list-style-type: none"> • Ce paramètre ne peut pas être réglé sur "On" si "Auto Standby" et "HDMI Standby Through" sont réglés sur "Off".
Off	Le réglage sera désactivé.



5. Hardware

❑ USB Power Out at Standby (Valeur par défaut : Off)

Les périphériques branchés au port USB (5 V/1 A) à l'arrière de l'appareil, peuvent être fournis en électricité même lorsque cet appareil est en mode veille si cette fonction est sur "On".

- Le port USB situé sur le panneau avant ne prend pas en charge l'alimentation d'un périphérique USB branché lorsque l'appareil est en mode veille.
- Lorsque cette fonction est réglée sur "On", la consommation d'énergie augmente en mode veille, toutefois, l'augmentation est minimisée par le passage en mode HYBRID STANDBY, où seuls les circuits principaux fonctionnent.

❑ Network Standby (Valeur par défaut : On)

Lorsque cette fonction est réglée sur "On", la fonction réseau fonctionne même en mode veille et vous pouvez mettre sous tension l'appareil via le réseau en utilisant une application telle que Onkyo Controller qui peut commander cet appareil.

- Lorsque cette fonction est réglée sur "On", la consommation d'énergie augmente en mode veille, toutefois, l'augmentation est minimisée par le passage en mode HYBRID STANDBY, où seuls les circuits principaux fonctionnent. Notez que même si cette fonction est réglée sur "Off", lorsque l'une des fonctions HDMI CEC (→p123), HDMI Standby Through (→p123), USB Power Out at Standby (→p131) et Bluetooth Wakeup (→p131) est activée, elle passera sur "On" indépendamment de son réglage.
- Lorsque la connexion au réseau est perdue, "Network Standby" peut se désactiver pour réduire la consommation d'énergie. Utilisez la touche d'alimentation de la télécommande ou de l'appareil principal pour mettre en marche l'appareil si cela arrive.

❑ Bluetooth Wakeup (Valeur par défaut : Off)

Cette fonction sort l'appareil du mode veille en connectant un périphérique compatible BLUETOOTH. Ceci est effectif lorsque "Bluetooth" - "Bluetooth Receiver" est réglé sur "On".

On	<p>Lorsque cette fonction est utilisée</p> <ul style="list-style-type: none"> • Lorsque cette fonction est réglée sur "On", la consommation d'énergie augmente en mode veille, toutefois, l'augmentation est minimisée par le passage en mode HYBRID STANDBY, où seuls les circuits principaux fonctionnent.
Off	<p>Lorsque cette fonction n'est pas utilisée</p> <ul style="list-style-type: none"> • Ce paramètre est fixé sur "Off" si "Bluetooth" - "Bluetooth Receiver" est réglé sur "Off". • Ce paramètre est également fixé sur "Off" si "Bluetooth" - "Bluetooth Receiver" - "Auto Input Change" est réglé sur "Off".

- Patientez un moment si "Network Standby" et "Bluetooth Wakeup" ne peuvent pas être sélectionnés. Il peut être sélectionné lorsque la fonction réseau est activée.



5. Hardware

■ 5. Works with SONOS

Changez les réglages pour effectuer une connexion avec le Sonos Connect.

(SONOS-1/SONOS-2)

□ Input Selector (Valeur par défaut : Off)

Sélectionnez le sélecteur d'entrée auquel le Sonos Connect est raccordé.

- Sélectionner "Off" permet de désactiver la fonction d'interverrouillage avec Sonos.

□ Connected Device (Valeur par défaut : -)

Permet d'afficher le Sonos Connect connecté au même réseau que le réseau de cette unité. Appuyez sur la touche ENTER pour sélectionner le Sonos Connect raccordé.

- Les produits (p. ex. Play:3 non équipé d'une borne de sortie) autres que le Sonos Connect sont également affichés dans la liste de périphériques et peuvent être sélectionnés. En pareil cas, lorsque la lecture commence sur le Sonos, l'entrée est commutée, cependant, aucun son n'est émis. Sélectionnez le nom de la pièce du Sonos Connect connecté.
- Il est possible d'afficher jusqu'à 32 périphériques sur l'écran de la liste des produits Sonos. Si vous ne trouvez pas le Sonos Connect auquel vous désirez vous imbriquer, revenez sur l'écran précédent, désactivez le produit que vous ne voulez pas imbriquer, puis essayez une nouvelle fois.
- Pour utiliser cette fonction, réglez d'abord "Input Selector".

□ Output Zone (Valeur par défaut : Main)

Sélectionnez la zone où vous désirez écouter la musique.

- Pour utiliser cette fonction, réglez d'abord "Input Selector".

Main	Permet de restituer l'audio uniquement dans la pièce principale (où l'unité est située).
Zone 2	Permet de restituer l'audio uniquement dans l'autre pièce (ZONE 2).
Main/Zone 2	Permet de restituer l'audio dans la pièce principale et dans l'autre pièce.

□ Preset Volume (Valeur par défaut : Main=Last / Zone 2=Last)

Vous pouvez régler le volume au préalable pour lire le Sonos Connect. Vous pouvez régler les volumes pour la pièce principale (où l'unité est située) et l'autre pièce (ZONE 2) respectivement. Sélectionnez une valeur entre "Last" (niveau du volume avant d'entrer en mode veille), "Min", "0.5" à "99.5" et "Max".

- Pour utiliser cette fonction, réglez d'abord "Input Selector".



6. Multi Zone

■ 1. Zone 2

Modifiez les réglages de la Zone 2.

❑ Maximum Volume (Valeur par défaut : Off)

Réglez la valeur maximale pour Zone 2 pour éviter un volume trop élevé. Sélectionnez une valeur entre "Off", "50" et "99". (Lorsque "3. Audio Adjust" - "Volume" - "Volume Display" est sur "Absolute")

❑ Power On Volume (Valeur par défaut : Last)

Réglez le niveau de volume pour la Zone 2 lorsque cet appareil est en marche. Sélectionnez une valeur entre "Last" (niveau du volume lorsque l'unité a été mise hors tension), "Min", "0.5" à "99.5" et "Max". (Lorsque "3. Audio Adjust" - "Volume" - "Volume Display" est sur "Absolute")

- Vous ne pouvez pas régler une valeur supérieure à celle définie dans "Maximum Volume".

❑ Sound Check (Valeur par défaut : -)

Reproduisez des tonalités de test vers la ZONE 2 pour bénéficier du son dans une autre pièce (ZONE 2) en plus de la pièce principale.

Appuyez sur ENTER lorsque "Start" est affiché. Actionnez en suivant les affichages à l'écran.

■ 2. Remote Play Zone

Modifiez les réglages de la lecture à distance.

❑ Remote Play Zone (Valeur par défaut : Auto)

Lors de la lecture avec AirPlay ou Spotify Connect ou en utilisant la fonction Music Server pour lire à distance de votre PC, vous pouvez choisir si lire la musique dans la pièce principale (là où se trouve cet appareil) ou dans une autre pièce (ZONE 2).

Auto	Lorsque l'entrée de la pièce principale est sur NET, la musique est lue dans la pièce principale. Lorsque l'entrée de l'autre pièce est sur NET mais pas celui de la pièce principale, alors la musique est lue dans l'autre pièce.
Main, Zone 2	Sélectionnez pour limiter la zone de lecture à une pièce particulière. Par exemple, pour lire uniquement dans l'autre pièce, sélectionnez "Zone 2".

- Cette fonction pourrait ne pas fonctionner si la lecture est déjà en cours avec la même fonction réseau.



7. Miscellaneous

■ 1. Tuner

Permet de changer les paramètres de Tuner.

❑ AM/FM Frequency Step (Modèles nord-américain et taiwanais) (Valeur par défaut : 10 kHz / 0.2 MHz)

Sélectionnez un pas de fréquence adapté à votre zone résidentielle.
Sélectionnez "10 kHz/0.2 MHz" ou "9 kHz/0.05 MHz".

- Lorsque ce réglage est changé, toutes les stations de radio pré-réglées sont supprimées.

❑ AM Frequency Step (Modèles australiens, et asiatiques) (Valeur par défaut : 9 kHz)

Sélectionnez un pas de fréquence adapté à votre zone résidentielle.
Sélectionnez "10 kHz" ou "9 kHz".

- Lorsque ce réglage est changé, toutes les stations de radio pré-réglées sont supprimées.

❑ FM Search Level (Modèles européens) (Valeur par défaut : Normal)

Si la syntonisation automatique s'arrête régulièrement sur des stations FM dont la réception est faible lorsque "Normal" est sélectionné, choisissez "Strong" pour que seules les stations FM ayant une bonne réception soient sélectionnées.

❑ DAB Auto Scan (Modèles européens) (Valeur par défaut : -)

Vous pouvez lancer le balayage automatique lorsque de nouvelles stations DAB sont ajoutées ou lorsque vous déménagez.

❑ DAB DRC (Modèles européens) (Valeur par défaut : Off)

Avec le paramètre DRC (Dynamic Range Control), vous pouvez réduire la plage dynamique de la radio numérique DAB de sorte que vous puissiez encore entendre les parties chuchotées même lorsque le volume est bas - idéal pour écouter la radio tard la nuit sans déranger personne.

Off	DRC off
Large	Réduction élevée de la plage dynamique
Small	Faible réduction de la plage dynamique

■ 2. Remote ID

Modifiez l'ID de la télécommande.

❑ Remote ID (Valeur par défaut : 1)

Si plusieurs produits ONKYO sont installés dans la même pièce, sélectionnez l'ID de la télécommande utilisée avec cet appareil parmi "1", "2" et "3" pour éviter les interférences entre l'appareil et d'autres produits ONKYO. Après avoir changé l'ID de l'appareil principal, réglez l'ID de la télécommande comme l'unité principale à l'aide de la procédure suivante.

Tout en maintenant le bouton MODE enfoncé, appuyez sur les boutons suivants pendant env. 3 secondes.

- Pour changer l'ID de la télécommande pour "1" : MOVIE/TV
- Pour changer l'ID de la télécommande pour "2" : MUSIC
- Pour changer l'ID de la télécommande pour "3" : GAME



7. Miscellaneous

■ 3. Firmware Update

Modifiez les réglages de Mise à jour du micrologiciel.

Update Notice (Valeur par défaut : Enable)

La disponibilité d'une mise à jour du micrologiciel est notifiée via le réseau.

Enable	Informer des mises à jour
Disable	Ne pas informer des mises à jour

Version (Valeur par défaut : -)

La version actuelle du micrologiciel est affichée.

Update via NET (Valeur par défaut : -)

Appuyez sur ENTER pour sélectionner lors de la mise à jour du micrologiciel via le réseau.

- Vous ne pourrez pas sélectionner ce réglage si vous n'avez pas accès à Internet ou s'il n'y a pas de micrologiciel à mettre à jour.

Update via USB (Valeur par défaut : -)

Appuyez sur ENTER pour sélectionner lors de la mise à jour du micrologiciel via USB.

- Vous ne pourrez pas sélectionner ce réglage si aucun périphérique de stockage USB n'est connecté ou s'il n'y a pas de micrologiciel à mettre à jour dans le périphérique de stockage USB.

- Patientez un moment si "Firmware Update" ne peut être sélectionné. Il peut être sélectionné lorsque la fonction réseau est activée.

■ 4. Initial Setup

Effectuez la configuration initiale à partir du menu de configuration.

- Patientez un moment si "Initial Setup" ne peut être sélectionné. Il peut être sélectionné lorsque la fonction réseau est activée.

■ 5. Lock

Verrouillez le menu Setup pour que les réglages ne puissent pas être modifiés.

Setup Parameter (Valeur par défaut : Unlocked)

Verrouillez le menu de configuration afin que les paramètres ne puissent pas être modifiés.

Locked	Le menu est verrouillé.
Unlocked	Le menu est déverrouillé.

■ 6. Factory Reset

Tous les réglages sont rétablis à ceux d'usine par défaut.

Factory Reset (Valeur par défaut : -)

Tous les réglages sont rétablis à ceux d'usine par défaut.

Sélectionnez "Start", et appuyez sur ENTER.

- Si "Factory Reset" est effectué, vos réglages seront rétablis à leurs valeurs par défaut. Assurez-vous de bien noter le contenu de vos réglages au préalable.



Configuration Web

Commandes du menu

Vous pouvez effectuer les réglages des fonction réseau de cet appareil à l'aide du navigateur Internet d'un ordinateur, smartphone, etc.

1. Appuyez sur  de la télécommande pour afficher le menu de configuration.
2. Sélectionnez "5. Hardware" - "Network" à l'aide des curseurs, puis notez l'adresse IP affichée dans "IP Address".
3. Lancez le navigateur Internet sur votre ordinateur ou smartphone, etc., puis saisissez l'adresse IP de l'appareil dans la barre d'adresse du navigateur.
4. L'écran servant à saisir le nom d'utilisateur et le mot de passe s'affiche. Saisissez ce qui suit puis cliquez sur "OK".
Nom d'utilisateur : admin (fixé)
Mot de passe : admin (valeur par défaut)
 - Vous pouvez changer le mot de passe après vous être connecté.
 - La saisie sera une nouvelle fois nécessaire si vous fermez le navigateur.
 - Notez le mot de passe pour ne pas l'oublier. Si vous l'oubliez, réinitialisez l'appareil (→ [p143](#)) puis connectez-vous une nouvelle fois avec les réglages initiaux (admin).
5. Les informations de l'appareil s'affichent (écran Web Setup) dans le navigateur internet.

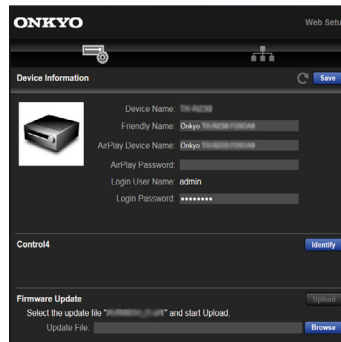

6. Après avoir changé les réglages, sélectionnez "Save" pour les sauvegarder.

Device Information

Vous pouvez changer le Friendly Name ou AirPlay Device Name, définir un AirPlay Password, etc.

Control4 : Mémorisez cet appareil si vous utilisez un système Control4.

Firmware Update: Sélectionnez le fichier du micrologiciel que vous avez téléchargé sur votre ordinateur pour que vous puissiez mettre à jour cet appareil.

Network Setting

Status: Vous pouvez voir les informations du réseau comme l'adresse MAC et l'adresse IP de cet appareil.

Network Connection: Vous pouvez choisir une méthode de connexion au réseau. Si vous sélectionnez "Wireless", choisissez un point d'accès depuis "Wi-Fi Setup" pour vous connecter.

DHCP : Vous pouvez modifier les paramètres DHCP. Si vous sélectionnez "Off", vous devez définir "IP Address", "Subnet Mask", "Gateway" et "DNS Server" manuellement.

Proxy : Affichez et définissez l'URL du serveur proxy.





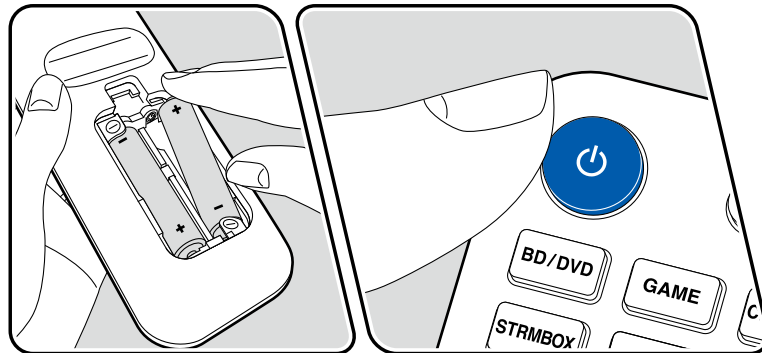
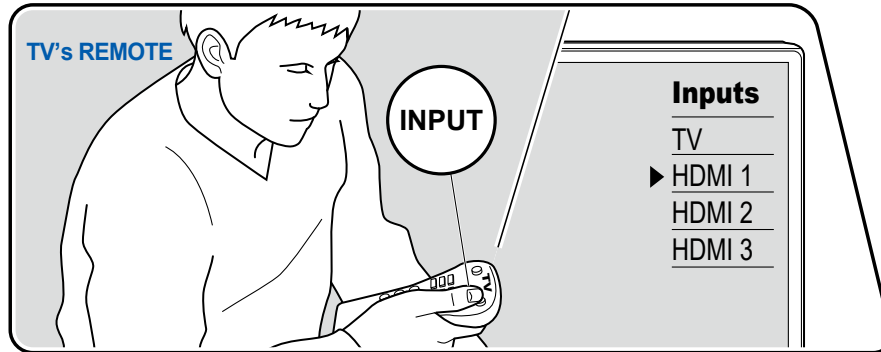

Configuration initiale avec l'assistant de démarrage automatique

Commandes



Lorsque vous mettez l'appareil en marche pour la première fois après son achat, l'écran de la configuration initiale s'affiche automatiquement sur le téléviseur pour vous permettre d'effectuer les réglages nécessaires au démarrage en utilisant des commandes simples en suivant le guide à l'écran.

1. Réglez l'entrée du téléviseur sur celle raccordée à l'appareil.
 2. Mettez des piles dans la télécommande de cet appareil.
 3. Appuyez sur la touche  de la télécommande pour mettre l'appareil en marche.
 4. Lorsque l'écran de sélection de la langue est affiché sur le téléviseur, sélectionnez la langue avec les curseurs  /  et appuyez sur ENTER.
 5. Pour effectuer les réglages de connexion au réseau., sélectionnez "Yes", et appuyez sur ENTER.
- Sélectionnez l'élément à l'aide des curseurs de la télécommande et appuyez sur ENTER pour confirmer votre sélection. Pour revenir sur l'écran précédent, appuyez sur .
 - Si vous interrompez la Initial Setup en cours, mettez cet appareil en mode veille et remettez-le sous tension. Vous pourrez ensuite afficher à nouveau la Initial Setup. À moins que vous n'effectuiez la Configuration initiale jusqu'à la fin ou que vous sélectionniez "Never Show Again" dans la fenêtre qui apparaît après le réglage de la connexion réseau, l'écran d'assistance apparaîtra à chaque mise sous tension.
 - Pour effectuer à nouveau la Initial Setup une fois le paramétrage terminé , sélectionnez "7. Miscellaneous" - "Initial Setup", puis appuyez sur ENTER.

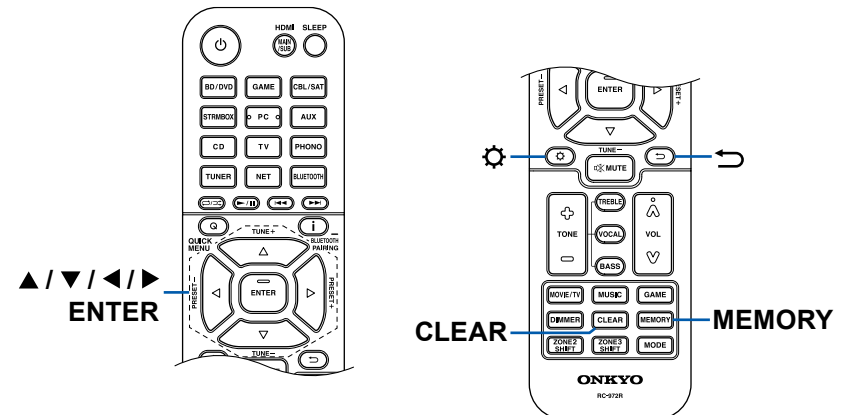

■ Network Connection

1. Un écran de confirmation vous demandant si vous acceptez la déclaration de confidentialité s'affiche pendant la configuration du réseau. Si vous acceptez, sélectionnez "Accept" et appuyez sur ENTER.
2. Sélectionnez le type de connexion au réseau. Pour utiliser la fonction intégrée de Chromecast pour vous connecter, sélectionnez "Yes" et appuyez sur ENTER. L'application Google Home est requise pour utiliser la fonction intégrée de Chromecast. Téléchargez l'application Google Home depuis Google Play ou l'App Store de votre smartphone ou tablette.
 - L'application Google Home peut être utilisée sur les systèmes d'exploitation suivants. (À compter de février 2021)
 Android™: Android 6.0 ou ultérieure.
 iOS: iOS 12.0 ou ultérieure. Compatible avec iPhone®, iPad®, et iPod touch®.

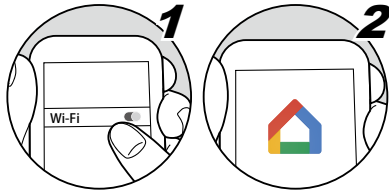

Si vous sélectionnez "No", vous pouvez vous connecter via un réseau local câblé ou Wi-Fi.

"Wired" : Utilisez un LAN filaire pour effectuer la connexion au réseau.

"Wireless" : Connexion Wi-Fi à l'aide d'un point d'accès tel qu'un routeur LAN sans fil.

- Il existe deux méthodes de connexion au Wi-Fi.

"Scan Networks" : Recherchez un point d'accès depuis cet appareil. Récupérez le SSID du point d'accès au préalable.

"Use iOS Device (iOS7 or later)" : Partagez les réglages Wi-Fi de votre périphérique iOS avec cet appareil.

- Si vous sélectionnez "Scan Networks", il existe deux autres types de méthodes de connexion. Vérifiez ce qui suit.

"Enter Password" : Saisissez le mot de passe (ou clé) du point d'accès à connecter.

"Push Button" : Si le point d'accès est équipé d'une touche de réglage automatique, vous pouvez vous effectuer la connexion sans saisir de mot de passe.

- Si le SSID du point d'accès ne s'affiche pas, sélectionnez "Other..." avec le curseur ► sur l'écran de la liste SSID, appuyez sur ENTER, puis suivez les instructions à l'écran.

Saisie clavier

Pour commuter entre les majuscules et les minuscules, sélectionnez "A/a" sur l'écran et appuyez sur ENTER de la télécommande.

Pour choisir de masquer le mot de passe par des "*" ou de l'afficher textuellement, appuyez sur la touche MEMORY de la télécommande. Appuyer sur la touche CLEAR de la télécommande permet d'effacer tous les caractères saisis.

1. Speaker Setup

1. Choisissez la configuration des enceintes raccordées, et appuyez sur ENTER. Notez que l'image à l'écran change chaque fois que vous sélectionnez le nombre de canaux dans "Speaker Channels".

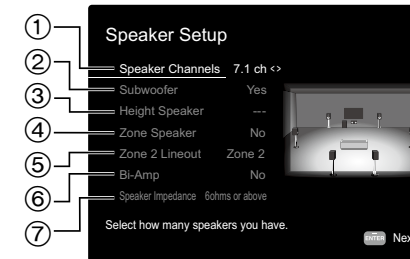

- ① Sélectionnez pour adapter le nombre de canaux d'enceinte connectés.
- ② Définissez si un caisson de basse est branché ou non.
- ③ Définissez le type d'enceinte si des enceintes en hauteur sont branchées aux bornes HEIGHT.
- ④ Définissez le branchement des enceintes aux bornes d'enceintes Zone 2.
- ⑤ Définissez une destination de sortie du son provenant de la prise ZONE 2 LINE OUT/ZONE B LINE OUT.
- ⑥ Définissez si les enceintes avant sont branchées avec la bi-amplification.
- ⑦ Réglez l'impédance des enceintes branchées.

2. La combinaison d'enceintes sélectionnées à l'étape s'affiche 1. "Yes" s'affiche pour les enceintes sélectionnées. Si le réglage est correct, appuyez sur ENTER.



3. Sélectionnez "Next", et appuyez sur ENTER. Une tonalité de test est émise par chaque enceinte pour confirmer le raccordement. Sélectionner chaque enceinte avec les curseurs ▲ / ▼ entraîne l'émission de la tonalité de test. Appuyez sur ENTER après la confirmation.
4. S'il n'y a aucun problème avec les résultats de détection d'enceinte, sélectionnez "Next" et appuyez sur la touche ENTER de la télécommande. Pour revenir sur "Speaker Setup", sélectionnez "Back to Speaker Setup" et appuyez sur ENTER.

2. Multi Zone Sound Check

Reproduisez les tonalités de test vers ZONE 2 pour bénéficier du son dans une autre pièce (ZONE 2) en plus de la pièce principale.

3. ARC Setup

Si vous avez raccordé un téléviseur qui prend en charge la fonctionnalité ARC, sélectionnez "Yes" et appuyez sur ENTER.

4. AccuEQ Room Calibration

Positionnez le microphone de configuration d'enceinte fourni sur la position d'écoute, mesurez les tonalités de test émises par les enceintes, l'appareil règle alors automatiquement le niveau de volume optimal pour chaque enceinte, les fréquences de croisement, et la distance depuis la position d'écoute. Ceci règle également automatiquement les égaliseurs des enceintes et permet la correction de la déformation causée par l'environnement acoustique de la pièce.

- Le calibrage prend entre 3 et 12 minutes. Chaque enceinte reproduit la tonalité de test à haut volume durant les mesures, soyez donc prudent avec votre entourage. Prenez soin, également, de garder la pièce aussi silencieuse que possible lors des mesures.
- Si vous raccordez un caisson de basse, vérifiez la puissance et le volume de celui-ci. Réglez le volume du caisson de basse à plus de la moitié.
- Si cet appareil n'est soudainement plus alimenté, les fils se trouvant à l'intérieur des câbles ont touché le panneau arrière ou d'autres fils et le circuit de protection fonctionne. Entortillez une nouvelle fois fermement les fils et vérifiez qu'ils ne dépassent pas des bornes d'enceinte lors du branchement.

- Pour utiliser des enceintes certifiées THX, THX recommande que la fréquence de croisement soit réglée sur "80Hz(THX)". THX recommande également d'ajuster manuellement les réglages de chaque enceinte selon les caractéristiques spécifiques de chaque pièce.
1. Placez le microphone de configuration d'enceintes fourni en position d'écoute et raccordez-le à la prise SETUP MIC de l'appareil principal.

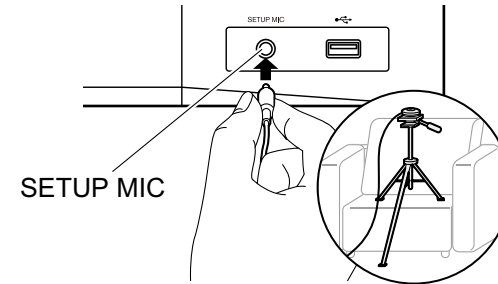

Pour installer un microphone de configuration d'enceinte sur un trépied, consultez l'illustration.

2. Confirmez qu'une tonalité de test est émise par le caisson de basse et appuyez sur ENTER.
3. Appuyez sur ENTER pour émettre des tonalités de test par chaque enceinte et les enceintes connectées ainsi que les bruits de l'environnement sont automatiquement mesurés.
4. Les résultats de la mesure effectuée à l'étape 3 s'affichent. S'il n'y a aucun problème avec les résultats de détection d'enceinte, sélectionnez "Next" et appuyez sur ENTER émettre à nouveau la tonalité de test afin de régler automatiquement de manière optimale les réglages comme le niveau de volume et la fréquence de croisement, etc. (La tonalité de test est automatiquement émise lorsque 10 secondes se sont écoulées sans opération.)
5. Lorsque les mesures sont effectuées, les résultats des résultats de mesure s'affichent. Vous pouvez vérifier chaque réglage avec les curseurs ◀ / ▶. Sélectionnez "Save" et appuyez sur ENTER pour sauvegarder les réglages.
6. Débranchez le microphone de configuration d'enceinte.



Onkyo Controller



Onkyo Controller (disponible sur les appareils iOS et Android™) est une application gratuite qui vous permet d'utiliser votre téléphone comme télécommande. En plus des commandes de base comme le changement d'entrée ou le réglage du volume, vous pouvez également choisir une station de radio ou un service réseau (radio Internet ou lecture d'un fichier de musique) sans regarder le téléviseur.

- Pour utiliser Onkyo Controller, cet appareil doit être connecté au même réseau que le périphérique mobile.

Caractéristiques principales

- Mise sous/hors tension, changement d'entrée, réglage du volume et d'autres commandes d'une télécommande basique.
- En utilisant Multizone (→p91), vous ne contrôlez pas uniquement la pièce principale (où cet appareil est situé) avec l'application, mais également l'autre pièce (ZONE 2).
- Lecture des services de radio Internet (TuneIn Radio, etc.) et sélection des stations. Contrôle dans la paume de votre main sans regarder le téléviseur.
- Lecture des fichiers de musique sauvegardés sur le périphérique mobile via Wi-Fi.
- Lecture d'Amazon Music (uniquement sur les modèles compatibles) (→p84)

Configuration initiale

1. Téléchargez Onkyo Controller depuis l'App Store ou Google Play™.
2. Connectez le périphérique mobile au même réseau que cet appareil.
3. Lancez Onkyo Controller. Cet appareil s'affiche automatiquement lorsque l'application démarre, donc touchez l'appareil pour le sélectionner.

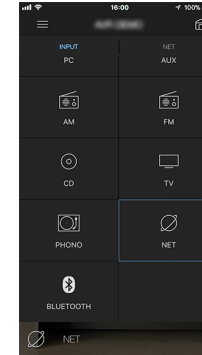

Dépannage

Avant de démarrer la procédure	142
Lorsque l'appareil fonctionne de façon irrégulière	143
Essayez de redémarrer l'appareil	143
Réinitialisation de l'appareil (ceci réinitialise les paramètres de cet appareil sur leur valeur par défaut)	143
Dépannage	144
■ Alimentation	144
■ Audio	144
■ Modes d'écoute	146
■ Vidéo	147
■ Commande liée	148
■ Tuner	149
■ Fonction BLUETOOTH	149
■ Fonction réseau	151
■ Périphérique de stockage USB	152
■ Réseau local sans fil	152
■ Fonction ZONE B	153
■ Fonction multizone	153
■ Télécommande	153
■ Afficheur	153
■ Autres	154



Avant de démarrer la procédure

Les problèmes peuvent être résolus simplement en allumant et en coupant l'alimentation, ou en débranchant/rebranchant le cordon d'alimentation, ce qui est plus facile que de travailler sur la connexion, la procédure de paramétrage et de fonctionnement. Essayez d'effectuer des mesures simples à la fois sur l'appareil et sur le périphérique connecté. Si le problème est que la vidéo ou l'audio ne sont pas reproduits, ou que le fonctionnement lié HDMI ne fonctionne pas, la déconnexion/connexion du câble HDMI peut le résoudre. Lors de la reconnexion, veillez à ne pas enrouler le câble HDMI car s'il est enroulé, le câble HDMI peut ne pas bien s'adapter. Après la reconnexion, éteignez puis rallumez l'appareil et le périphérique connecté.

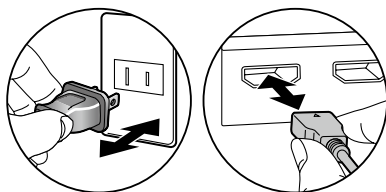

- L'ampli-tuner AV contient un microprocesseur pour le traitement du signal et les fonctions de commande. Dans de très rares cas, de sérieuses interférences, des parasites provenant d'une source externe ou de l'électricité statique risquent d'entraîner un blocage. Dans le cas, peu probable, où cela se produirait, débranchez le cordon d'alimentation de la prise murale, attendez au moins 5 secondes, puis rebranchez-le.
- Notre société ne saurait être tenue pour responsable des dommages (tels que les frais de location de CD) dus aux mauvais enregistrements causés par le dysfonctionnement de l'appareil. Avant d'enregistrer des données importantes, assurez-vous que ces données seront enregistrées correctement.



Lorsque l'appareil fonctionne de façon irrégulière

❑ Essayez de redémarrer l'appareil

Redémarrer l'appareil peut résoudre le problème. Mettez l'appareil principal en mode veille puis, au bout d'environ 5 secondes, appuyez sur la touche \odot ON/STANDBY de ce dernier pendant au moins 5 secondes et redémarrez l'appareil. (Les paramètres de cet appareil sont conservés.) Si le problème persiste après le redémarrage de l'appareil, débranchez et rebranchez les cordons d'alimentation ou le câble HDMI de cet appareil et des périphériques.

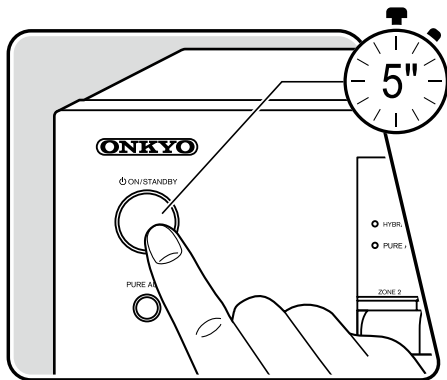

❑ Réinitialisation de l'appareil (ceci réinitialise les paramètres de cet appareil sur leur valeur par défaut)

Si le redémarrage de l'appareil ne règle pas le problème, réinitialisez l'appareil et rétablissez les réglages par défaut d'usine qu'il avait au moment de l'achat. Ceci peut résoudre le problème. Si vous réinitialisez l'appareil, vos réglages seront réinitialisés à leurs valeurs par défaut. Assurez-vous de noter le contenu de vos réglages avant d'effectuer les actions suivantes. Notez qu'il n'est pas possible de réinitialiser l'appareil durant le processus de la Configuration Initiale. Avant d'effectuer les procédures suivantes, appuyez sur \rightarrow pour quitter la Configuration Initiale.

1. Tout en maintenant enfoncé CBL/SAT du sélecteur d'entrée de l'appareil principal avec l'appareil allumé, appuyez sur la touche \odot ON/STANDBY.
2. "Clear" apparaît sur l'afficheur et l'appareil retourne en veille. Ne débranchez pas le cordon d'alimentation avant que "Clear" ne disparaisse de l'afficheur. Pour réinitialiser la télécommande, maintenez MODE enfoncé, tout en appuyant sur la touche CLEAR pendant au moins 3 secondes.

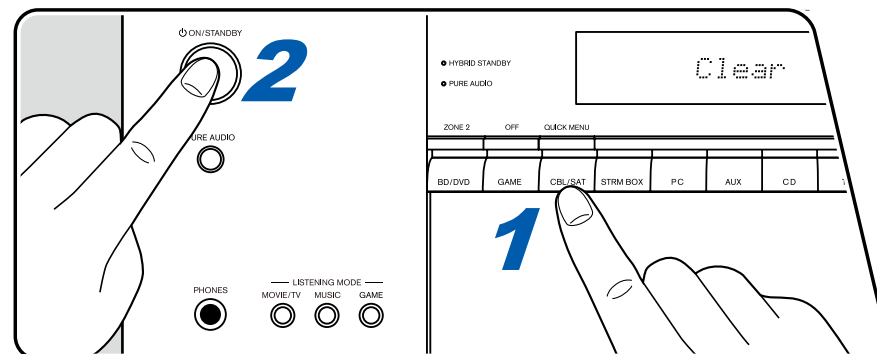

Dépannage

■ Alimentation

❑ Lorsque l'appareil est mis sous tension, "AMP Diag Mode" apparait sur l'afficheur de l'appareil principal.

- La fonction du circuit de protection peut avoir été activée. Si l'appareil passe soudainement en mode veille et que "AMP Diag Mode" apparait sur l'afficheur de l'appareil principal lorsqu'il est mis sous tension à nouveau, cette fonction diagnostique si l'appareil principal connaît un dysfonctionnement ou s'il y a une anomalie avec le raccordement du câble d'enceinte. Lorsque le diagnostic est effectué, les messages suivants s'affichent.

CH SP WIRE	Si l'unité revient à l'état ON normal après l'apparition de "CH SP WIRE" sur l'afficheur, le câble d'enceinte peut avoir été court-circuité. Après avoir réglé l'alimentation de cet appareil sur l'état de veille, rebranchez le câble d'enceinte. Entortillez les fils exposés de l'extrémité du câble d'enceinte de sorte qu'ils ne dépassent pas des bornes d'enceinte.
NG : *****	Si le fonctionnement a cessé avec "NG" sur l'afficheur, réglez immédiatement l'alimentation de cet appareil sur l'état de veille et retirez la fiche d'alimentation de la prise. L'appareil peut connaître un dysfonctionnement. Contactez un revendeur.

❑ L'appareil s'éteint de manière inattendue

- Si "5. Hardware" - "Power Management" - "Auto Standby" du menu Setup est activé, l'appareil passe automatiquement en mode veille.
- La fonction du circuit de protection peut avoir été activée parce que la température de l'appareil s'est élevée de façon anormale. En pareil cas, l'appareil se remet hors tension à chaque fois même s'il est mis sous tension. Assurez-vous que l'appareil a suffisamment d'espace d'aération autour de lui, attendez que la température de l'appareil diminue. Puis, remettez-le sous tension.

(→p130)

AVERTISSEMENT : Si de la fumée, une odeur ou un bruit anormal est produit par l'appareil, débranchez immédiatement le cordon d'alimentation de la prise et contactez le revendeur ou l'assistance de notre société.

■ Audio

- Assurez-vous que le microphone de configuration d'enceinte n'est plus connecté.
- Vérifiez que le raccordement entre la prise de sortie du périphérique raccordé et l'entrée sur cet appareil est bon.
- Assurez-vous qu'aucun des câbles de connexion ne soit plié, tordu ou endommagé.
- Si "MUTING" est affiché et que clignote, appuyez sur la touche  MUTE de la télécommande pour annuler la mise en sourdine.
- Lorsqu'un casque est branché à la prise PHONES, aucun son n'est émis par les enceintes.
- Lorsque "4. Source" - "Audio Select" - "PCM Fixed Mode" dans le menu Setup est réglé sur "On", l'audio n'est pas lu si des signaux autres que PCM entrent. Désactivez le paramètre.

Vérifiez les points suivants si ce qui précède n'a pas réglé le problème.



❑ Aucun son n'est restitué par le téléviseur

- Passez le sélecteur d'entrée de cet appareil sur la position de la prise à laquelle le téléviseur est raccordé.
- Si le téléviseur ne prend pas en charge la fonction ARC, avec une connexion par HDMI, raccordez le téléviseur et cet appareil à l'aide d'un câble optique.

(→p52)

❑ Aucun son n'est restitué par le lecteur raccordé

- Passez le sélecteur d'entrée de cet appareil sur la position de la prise à laquelle le lecteur est raccordé.
- Vérifiez le réglage de la sortie audio numérique sur le périphérique raccordé. Sur certaines consoles de jeux, telles que celles qui prennent en charge les DVD, le réglage par défaut peut être sur off.
- Pour certains disques DVD Vidéo, vous devez sélectionner un format de sortie audio à partir d'un menu.

❑ Aucun son n'est restitué par une enceinte

- Assurez-vous que la polarité des câbles des enceintes (+/-) est correcte, et qu'aucun fil dénudé n'est en contact avec la partie métallique des bornes d'enceintes.
- Assurez-vous que les câbles des enceintes ne créent pas de court-circuit.
- Vérifiez "Raccorder les câbles d'enceintes" (→p31) pour voir si le branchement des enceintes a été correctement effectué. Les réglages pour l'environnement de raccordement des enceintes doit être effectué dans "Speaker Setup" dans la Initial Setup. Vérifiez "Configuration initiale avec l'assistant de démarrage automatique" (→p137).
- En fonction du signal d'entrée et du mode d'écoute, une petite quantité de son peut être reproduite par les enceintes. Sélectionnez un autre mode d'écoute pour voir si le son est reproduit.
- Si des enceintes surround arrière sont installées, assurez-vous d'installer également des enceintes surround.
- La lecture en 5.1 maximum est possible lorsqu'une connexion avec bi-amplification est utilisée. Assurez-vous de retirer le cavalier des enceintes pour utiliser un raccordement en bi-amplification.

(→p31)

❑ Le caisson de basse n'émet aucun son

Si le réglage des enceintes avant est "Full Band", les éléments de la gamme des graves seront reproduits par les enceintes avant au lieu de l'être par le caisson de basse durant une entrée audio à 2 canaux comme provenant d'un téléviseur ou de la musique. Pour reproduire le son par le caisson de basse, effectuez l'un des réglages suivants.

1. Modifiez les réglages des enceintes avant sur un réglage pour la valeur de fréquence de croisement différent de "Full Band".
La gamme au-dessous de la fréquence spécifiée sera reproduite par le caisson de basse au lieu de l'être par les enceintes avant. Nous ne vous conseillons pas ce changement si vos enceintes avant ont une bonne aptitude à reproduire la gamme des graves.
2. Changez le paramètre "Double Bass" pour "On".
Les éléments de la gamme des graves des enceintes avant seront reproduits par les enceintes avant ainsi que par le caisson de basse. À cause de cela, les sons graves risquent d'être trop accentués. Si cela arrive, ne modifiez pas le réglage ou effectuez le réglage avec l'option 1 ci-dessus.

(→p114)



❑ Des parasites sont audibles

- Grouper à l'aide de colliers de serrage les câbles à broches audio, les cordons d'alimentation, les câbles d'enceinte, etc. peut dégrader la performance audio. Ne regroupez pas les câbles ensemble.
- Un câble audio peut capter des interférences. Changez la position des câbles.

❑ Le début du signal audio reçu via la prise HDMI IN est inaudible

- Étant donné que le temps nécessaire à l'identification du format d'un signal HDMI est plus long que celui des autres signaux audio numériques, la sortie audio peut ne pas démarrer immédiatement.

❑ Le son s'affaiblit soudainement

- En cas d'utilisation de l'appareil pendant une période prolongée avec la température à l'intérieur de l'appareil au-dessus d'un certain niveau, le volume peut baisser automatiquement pour protéger les circuits.

❑ Le son change soudainement

- Lorsque "My Input Volume" est réglé, le volume est réglé pour chaque sélecteur d'entrée. Vérifiez "4. Source" - "My Input Volume" dans le menu Configuration. (→[p121](#))

■ Modes d'écoute

- Pour profiter de la lecture surround numérique dans des formats comme le Dolby Digital, vous devez effectuer un raccordement avec un câble HDMI, un câble coaxial numérique ou un câble optonumérique pour les signaux audio. De même, la sortie du son devra être réglée sur la sortie Bitstream du lecteur de disque Blu-ray, etc.
- Appuyez plusieurs fois sur **i** de la télécommande pour changer l'affichage de l'appareil principal, et vous pouvez vérifier le format d'entrée.

Vérifiez les points suivants si ce qui précède n'a pas réglé le problème.

❑ Impossible de sélectionner le mode d'écoute désiré

- En fonction de l'état de connexion de l'enceinte, certains modes d'écoute ne peuvent pas être sélectionnés. Vérifiez "Disposition d'enceinte et Modes d'écoute sélectionnables" (→[p156](#)) ou "Formats d'entrée et Modes d'écoute sélectionnables" (→[p161](#)).

❑ Impossible d'écouter le son avec le format Dolby TrueHD, Dolby Atmos et DTS-HD MAster Audio

- Si vous ne pouvez pas reproduire du Dolby TrueHD, Dolby Atmos ou du DTS-HD Master Audio au format de la source, dans les réglages d'un lecteur de disques Blu-ray raccordé, réglez "BD video supplementary sound" (ou réencodage, son secondaire, audio supplémentaire de la vidéo) sur "Off". Après avoir changé le réglage, changez le mode d'écoute sur cela pour chaque source et confirmez.



❑ Impossible de sélectionner le mode Pure Audio

- Le mode Pure Audio ne peut pas être sélectionné lorsque la fonction Multizone est active.

❑ À propos des signaux Dolby

- Lorsque des enceintes surround arrière sont incluses dans la disposition des enceintes et qu'un logiciel enregistré avec le format audio Dolby 5.1 est lu, l'audio du canal surround peut être émis par les enceintes surround arrière.
- Certains formats audio Dolby Atmos utilisés dans les jeux etc. peuvent être reconnus comme des formats "Multichannel PCM". Dans ce cas, vérifiez les mises à jour du micrologiciel pour la console de jeu.

❑ À propos des signaux DTS

- Avec un support qui passe de façon soudaine de DTS à PCM, la lecture PCM peut ne pas démarrer immédiatement. En pareil cas, arrêtez la lecture sur votre lecteur pendant environ 3 secondes ou plus. Puis, reprenez la lecture. La lecture sera effectuée normalement.
- Certains lecteurs CD et LD ne permettent pas d'effectuer une lecture DTS même si le lecteur est branché numériquement à cet appareil. Si le signal DTS en cours de lecture a été traité (p. ex. réglage du niveau de sortie, conversion de la fréquence d'échantillonnage ou conversion des caractéristiques de la fréquence), cet appareil ne le reconnaît pas comme un authentique signal DTS et un bruit pourrait se faire entendre.
- En lisant un programme compatible DTS, si vous utilisez des commandes comme la pause ou le saut sur votre lecteur, vous pouvez brièvement percevoir un bruit. Il ne s'agit pas d'un dysfonctionnement.

■ Vidéo

- Vérifiez que le raccordement entre la prise de sortie du périphérique raccordé et l'entrée sur cet appareil est bon.
- Assurez-vous qu'aucun des câbles de connexion ne soit plié, tordu ou endommagé.
- Lorsque l'image du téléviseur est floue ou manque de netteté, le cordon d'alimentation ou les câbles de connexion de l'appareil peuvent avoir interféré. Dans ce cas, gardez une distance entre le câble d'antenne du téléviseur et les câbles de l'appareil.
- Contrôlez la commutation de l'écran d'entrée sur le moniteur comme le téléviseur.

Vérifiez les points suivants si ce qui précède n'a pas réglé le problème.

❑ Aucune image n'apparaît

- Passez le sélecteur d'entrée de cet appareil sur la position de la prise à laquelle le lecteur est raccordé.



❑ Aucune image provenant d'un périphérique raccordé à la prise HDMI IN

- Pour afficher une vidéo provenant du lecteur raccordé sur l'écran du téléviseur lorsque l'appareil est en veille, vous devez activer "5. Hardware" - "HDMI" - "HDMI Standby Through" dans le menu Setup. Pour avoir des détails sur la fonction HDMI Standby Through, vérifiez "5. Hardware" - "HDMI" dans le menu Setup. (→p123)
- Pour restituer une vidéo vers un téléviseur connecté à la prise HDMI OUT SUB, appuyez sur la touche Q de la télécommande afin d'afficher "Quick Menu" et sélectionnez "HDMI" - "HDMI Out", ou appuyez sur la touche HDMI MAIN/SUB de la télécommande et sélectionnez la prise HDMI OUT.
- Vérifier si "Resolution Error" apparaît sur l'afficheur de l'appareil principal lorsque la vidéo entrant par la prise HDMI IN ne s'affiche pas. Dans ce cas, le téléviseur ne prend pas en charge la résolution de la vidéo entrée provenant du lecteur. Changez le réglage du lecteur.
- Un fonctionnement normal de l'adaptateur HDMI-DVI n'est pas garanti. De plus, les signaux vidéo provenant d'un ordinateur ne sont pas garantis.
- Essayez de désactiver la fonction Deep Color. Pour désactiver la fonction Deep Color, appuyez simultanément sur les touches STRM BOX et ⏻ ON/STANDBY de l'appareil principal. Tout en appuyant sur STRM BOX, appuyez plusieurs fois sur la touche ⏻ ON/STANDBY jusqu'à ce que "Deep Color:Off" apparaisse sur l'afficheur. Pour réactiver la fonction Deep Color, répétez l'étape décrite ci-dessus jusqu'à ce que "Deep Color: On" apparaisse sur l'afficheur.

❑ Scintillement des images

- Il est possible que la résolution du lecteur ne soit pas compatible avec la résolution du téléviseur. Si vous avez raccordé le lecteur à cet appareil à l'aide d'un câble HDMI, changez la résolution de sortie sur le lecteur. Cela pourrait également être résolu en changeant le mode de l'écran sur le téléviseur.

❑ La vidéo et le son sont désynchronisés

- La vidéo peut être en retard par rapport au son en fonction des réglages et de l'environnement de connexion de votre téléviseur. Appuyez sur Q de la télécommande pour afficher "Quick Menu", sélectionnez "HDMI" - "A/V Sync" et effectuez les ajustements. (→p76)

■ Commande liée

❑ Aucune commande liée HDMI ne fonctionne avec les périphériques conformes CEC, comme un téléviseur

- Dans le menu Setup de l'appareil, réglez "5. Hardware" - "HDMI" - "HDMI CEC" sur "On". (→p123)
- Il est également nécessaire de définir la liaison HDMI sur le périphérique conforme CEC. Vérifiez le mode d'emploi.
- Pour raccorder un lecteur ou enregistreur de marque Sharp aux prises HDMI IN, réglez "5. Hardware" - "HDMI" - "HDMI Standby Through" sur "Auto" dans le menu Configuration.



■ Tuner

❑ La réception radio est mauvaise ou bien il y a beaucoup de parasites

- Vérifiez à nouveau la connexion de l'antenne.
- Éloignez l'antenne du cordon de l'enceinte ou du cordon d'alimentation.
- Éloignez l'appareil de votre téléviseur ou de votre PC.
- Le passage de véhicules et d'avions à proximité peut provoquer des interférences.
- Si les ondes radio sont bloquées par des murs en béton, etc la réception radio risque d'être mauvaise.
- Changez le mode de réception pour mono (→p68).
- Lors de l'écoute d'une station AM, l'utilisation de la télécommande peut causer des parasites. (Modèles nord-américains, australiens, taïwanais et asiatiques)
- La réception FM peut être plus claire si vous vous servez de la prise de l'antenne murale utilisée pour le téléviseur.

(→p58)

■ Fonction BLUETOOTH

- Branchez/débranchez le cordon d'alimentation de l'appareil, ou mettez hors tension le périphérique compatible BLUETOOTH. Le redémarrage du périphérique compatible BLUETOOTH peut être efficace.
 - Les périphériques compatibles BLUETOOTH doivent prendre en charge le profil A2DP.
 - À cause de l'interférence des ondes radio qui se produira, cet appareil ne doit pas être utilisé à proximité d'appareils comme un four à microonde ou un téléphone sans fil, qui utilisent des ondes radio dans la plage de fréquence de 2,4 GHz.
 - Un objet métallique à proximité de l'appareil peut avoir des effets sur les ondes radio, et la connexion BLUETOOTH peut s'avérer impossible .
- Vérifiez les points suivants si ce qui précède n'a pas réglé le problème.

❑ Impossible d'émettre depuis un périphérique compatible avec la technologie sans fil BLUETOOTH (Ordinateur, smartphone, etc.) vers cet appareil

- Vérifiez si la fonction BLUETOOTH du périphérique compatible BLUETOOTH est active.

❑ Impossible de connecter un périphérique compatible avec la technologie sans fil BLUETOOTH (Ordinateur, smartphone, etc.) avec cet appareil

- Réinitialisez les informations d'appairage et refaites l'appairage.
- Tout d'abord supprimez toutes les informations d'appairage sauvegardées sur cet appareil. Dans le menu Configuration, sélectionnez "5. Hardware" - "Bluetooth" - "Bluetooth Receiver" - "Pairing Information", puis appuyez sur ENTER pendant que "Clear" est affiché. Puis supprimez les informations d'appairage de cet appareil qui sont sauvegardées sur le périphérique compatible avec la technologie sans fil BLUETOOTH. Pour plus d'informations sur la manière d'effacer les informations d'appairage, reportez-vous au mode d'emploi du périphérique compatible BLUETOOTH.
- Et à la fin, effectuez une nouvelle fois l'appairage. Lisez "Lecture du son provenant de périphériques compatibles avec la technologie sans fil BLUETOOTH avec cet appareil" (→p63) pour connaître les instructions d'appairage.

(→p128)



❑ Impossible d'émettre depuis cet appareil vers un périphérique compatible avec la technologie sans fil BLUETOOTH (casque sans fil, etc.)

- Vérifiez que le paramètre "Bluetooth Transmitter" de cet appareil est réglé sur "On(Tx)" ou sur "On(Main + Tx)".

(→p129)

❑ Impossible de connecter cet appareil à un périphérique compatible avec la technologie sans fil BLUETOOTH (casque sans fil, etc.)

- Vérifiez si la fonction BLUETOOTH du périphérique compatible BLUETOOTH est active.
- Réinitialisez les informations d'appairage et refaites l'appairage.
Tout d'abord supprimez toutes les informations d'appairage sauvegardées sur cet appareil. Dans le menu Configuration, sélectionnez "5. Hardware" - "Bluetooth" - "Bluetooth Transmitter" - "Pairing Information", puis appuyez sur ENTER pendant que "Clear" est affiché. Puis supprimez les informations d'appairage de cet appareil qui sont sauvegardées sur le périphérique compatible avec la technologie sans fil BLUETOOTH. Pour plus d'informations sur la manière d'effacer les informations d'appairage, reportez-vous au mode d'emploi du périphérique compatible BLUETOOTH.
Et à la fin, effectuez une nouvelle fois l'appairage. Lisez "Transmission du son de cet appareil vers des périphériques compatibles avec la technologie sans fil BLUETOOTH" (→p65) pour connaître les instructions d'appairage.

❑ La lecture de la musique n'est pas disponible sur l'appareil, même après une connexion BLUETOOTH réussie

- Si le réglage du volume de cet appareil ou du périphérique compatible avec la technologie sans fil BLUETOOTH est bas, le son pourrait ne pas être lu. Vérifiez le réglage du volume de cet appareil ou du périphérique compatible avec la technologie sans fil BLUETOOTH.
- Certains périphériques compatibles avec la technologie sans fil BLUETOOTH peuvent être équipés d'un sélecteur Envoi/Réception. Essayez de changer le paramètre en fonction de l'application pour laquelle le périphérique est utilisé.
- Selon les caractéristiques ou les spécifications de votre périphérique compatible BLUETOOTH, la lecture sur cet appareil peut être impossible.

❑ Le son est interrompu

- Il pourrait y avoir un problème avec le périphérique compatible BLUETOOTH. Vérifiez les informations sur une page Web.

❑ La qualité du son est mauvaise après la connexion d'un périphérique compatible BLUETOOTH

- La réception BLUETOOTH est de faible qualité. Rapprochez le périphérique compatible BLUETOOTH de l'appareil ou retirez tout obstacle entre le périphérique compatible BLUETOOTH et cet appareil.



■ Fonction réseau

- Si vous ne pouvez pas sélectionner de service réseau, lancez la fonction réseau pour le sélectionner. Cela peut prendre environ une minute à démarrer.
- Lorsque le témoin NET clignote, cet appareil n'est pas correctement connecté au réseau domestique.
- Débranchez puis branchez de nouveau les cordons d'alimentation de l'appareil et du routeur, ou redémarrez le routeur.
- Si le routeur désiré n'est pas dans la liste des points d'accès, il est peut être réglé pour cacher le SSID, ou la connexion ANY est peut être coupée. Changez le réglage et réessayez.

Vérifiez les points suivants si ce qui précède n'a pas réglé le problème.

❑ Impossible d'accéder à la radio Internet

- Certains services de réseau ou de contenus ne peuvent pas être utilisés sur cet appareil au cas où le fournisseur de services interrompt son service.
- Vérifiez que votre modem et routeur sont correctement connectés, et qu'ils sont tous les deux allumés.
- Vérifiez que le port côté LAN du routeur est correctement raccordé à cet appareil.
- Vérifiez que la connexion à Internet à partir d'autres périphériques est possible. Si la connexion n'est pas possible, éteignez tous les périphériques connectés au réseau, patientez quelques instants, puis remettez-les en marche.
- En fonction du FAI, un réglage du serveur proxy est requis.
- Vérifiez que le routeur et le modem que vous utilisez sont bien pris en charge par votre FAI.

❑ Impossible d'accéder au serveur réseau

- Cet appareil doit être connecté au même routeur que le serveur réseau.
- Cet appareil prend en charge les serveurs de réseau Windows Media® Player 12, ou les NAS prenant en charge la fonction de réseau domestique.
- Windows Media® Player peut nécessiter certains réglages. Consultez "Music Server".
- En utilisant un ordinateur, seuls les fichiers de musique mémorisés dans la bibliothèque de Windows Media® Player peuvent être lus.

(→p99)

❑ Le son est interrompu pendant que vous écoutez des fichiers de musique sur le serveur réseau

- Vérifiez que le serveur réseau répond aux exigences de fonctionnement.
- Lorsque le PC est utilisé comme serveur réseau, quittez tout programme autre que le logiciel du serveur (Windows Media® Player 12, etc.).
- Si le PC télécharge ou copie des fichiers volumineux, il se peut que la lecture soit interrompue.



■ Périphérique de stockage USB

❑ Le périphérique de stockage USB n'est pas affiché

- Vérifiez si le périphérique de stockage USB ou le câble USB est fermement inséré dans le port USB de l'appareil.
- Débranchez le périphérique de stockage USB de l'appareil, puis essayez de le rebrancher.
- Les performances du disque dur qui est alimenté par le port USB de l'appareil ne sont pas garanties.
- Selon le type de contenu, la lecture peut ne pas s'effectuer normalement. Vérifiez le type de formats de fichiers pris en charge.
- Le fonctionnement des périphériques de stockage USB avec des fonctions de sécurité ne sont pas garantis.

(→p96)

■ Réseau local sans fil

- Branchez/débranchez les cordons d'alimentation de l'appareil et du routeur LAN sans fil, vérifiez l'état de mise sous tension du routeur LAN sans fil ou redémarrez le routeur LAN sans fil.

Vérifiez les points suivants si ce qui précède n'a pas réglé le problème.

❑ Impossible d'accéder au réseau local sans fil

- Les paramètres du routeur LAN sans fil peuvent être basculés sur Manuel. Rétablissez le réglage sur Auto.
- Essayez la configuration manuelle. Il est possible que la connexion réussisse.
- Lorsque le routeur LAN sans fil est en mode furtif (mode pour masquer le SSID) ou lorsque N'IMPORTE QUELLE connexion est désactivée, le SSID ne s'affiche pas. Changez le réglage et réessayez.
- Vérifiez si le SSID et les paramètres de chiffrement (WEP, etc.) sont corrects. Faites correspondre les réglages du réseau avec les réglages de cet appareil.
- La connexion à un SSID qui comprend des caractères à plusieurs octets n'est pas pris en charge. Définissez le SSID du routeur LAN sans fil à l'aide de caractères alphanumériques à un octet uniquement et essayez à nouveau.

❑ Connecté à un SSID différent du SSID sélectionné

- Certains routeurs LAN sans fil vous permettent de définir plusieurs SSID pour un seul appareil. Si vous utilisez la touche de réglage automatique sur ce genre de routeur, vous pouvez finir par vous connecter à un SSID différent du SSID que vous désirez. Si cela arrive, utilisez la méthode de connexion nécessitant la saisie d'un mot de passe.

❑ La lecture du son est interrompue ou la communication n'est pas possible

- Vous pouvez ne pas recevoir d'ondes radio en raison des mauvaises conditions des ondes radio. Réduisez la distance avec le routeur LAN sans fil ou retirez tout obstacle pour améliorer la visibilité, et effectuez une nouvelle connexion. Installez l'appareil à l'écart des fours à microondes ou d'autres points d'accès. Il est recommandé d'installer le routeur LAN sans fil et l'appareil dans la même pièce.
- S'il y a un objet métallique à proximité de l'appareil, la connexion LAN sans fil peut ne pas être possible car le métal a des effets sur les ondes radio.
- Lorsque d'autres périphériques LAN sans fil sont utilisés à proximité de l'appareil, plusieurs problèmes tels que l'interruption de la lecture et une communication impossible peuvent se produire. Vous pouvez éviter ces problèmes en modifiant le canal de votre routeur LAN sans fil. Pour des instructions sur la modification de canaux, reportez-vous au mode d'emploi fourni avec votre routeur LAN sans fil.
- Il pourrait ne pas y avoir assez de largeur de bande disponible avec le réseau LAN sans fil. Utilisez un câble LAN filaire pour le raccordement.



■ Fonction ZONE B

❑ Restitution audio vers ZONE B impossible

- Pour restituer l'audio vers ZONE B, réglez la destination de sortie pour "Audio" - "Zone B" du menu Rapide sur "On (A+B)" ou "On (B)" et réglez également "2. Speaker" - "Configuration" - "Zone 2 Lineout" du menu Setup sur "Zone B".

(→p104)

■ Fonction multizone

❑ Impossible de sortir vers ZONE le son des appareils AV raccordés de façon externe

- Pour reproduire de l'audio provenant d'un appareil AV raccordé de façon externe sur ZONE 2, connectez-le à une des prises HDMI IN1 à IN3. Si l'appareil AV n'est pas équipé d'une prise HDMI, utilisez un câble optonumérique, un câble coaxial numérique, ou un câble audio analogique. Le son provenant des appareils AV raccordés à l'extérieur peut également être émis dans la ZONE 2 uniquement lorsque le son est analogique ou qu'il est 2ch PCM. Lorsque l'appareil AV est raccordé à cet appareil avec un câble HDMI, un câble coaxial numérique ou un câble optonumérique, changez la sortie audio de l'appareil AV pour la sortie PCM.
- Lorsque la vidéo et le son entrant via HDMI sont reproduits vers la ZONE 2, réglez "1. Input/Output Assign" - "TV Out / OSD" - "Zone 2 HDMI" (→p110) sur "Use" dans le menu Configuration.

❑ Autres

- Si le signal audio provient du sélecteur d'entrée NET, la sortie zone n'est pas possible avec les signaux audio DSD.

■ Télécommande

- Assurez-vous que les piles ont été insérées en respectant la polarité.
- Insérez des piles neuves. Ne mélangez pas différents types de piles ou des piles neuves et usagées.
- Assurez-vous que le capteur de l'appareil principal n'est pas exposé à la lumière directe du soleil ou à un éclairage fluorescent inverseur. Déplacez-le à nouveau si nécessaire.
- Si l'appareil principal est installé sur une étagère ou dans un meuble avec des portes en verre teinté ou si les portes sont fermées, la télécommande peut ne pas fonctionner normalement.

■ Afficheur

❑ L'afficheur ne s'allume pas

- Lorsque la fonction Dimmer fonctionne, l'afficheur peut diminuer. Appuyez sur la touche DIMMER et modifiez le niveau de luminosité de l'afficheur.
- L'affichage s'éteint lorsque le mode d'écoute Pure Audio est sélectionné.

(→p16)



■ Autres

❑ Un bruit étrange peut provenir de l'appareil

- Si vous avez branché un autre périphérique à la même prise murale que cet appareil, un bruit étrange peut être dû à l'influence de l'autre appareil. Si le symptôme est résolu en débranchant la fiche d'alimentation de l'autre appareil, utilisez des prises différentes pour cet appareil et l'autre appareil.

❑ Le message "Noise Error" apparait durant le AccuEQ Room Calibration

- Cela peut être provoqué par un dysfonctionnement dans l'unité de votre enceinte. Vérifiez la sortie de l'enceinte, etc.

❑ Les résultats des mesures du AccuEQ Room Calibration montrent des distances différentes de la réalité

- Certaines erreurs peuvent se produire dans les résultats des mesures en fonction des enceintes que vous utilisez. Si c'est le cas, effectuez les réglages dans "2. Speaker" - "Distance" du menu Setup. (→[p115](#))

❑ Les résultats des mesures du AccuEQ Room Calibration montent que le niveau du volume du caisson de basse a été corrigée sur la limite la plus basse

- La correction du niveau du volume du caisson de basse peut ne pas avoir été terminée. Baissez le volume du caisson de basse avant la mesure du AccuEQ Room Calibration.



Appendice

Disposition d'enceinte et Modes d'écoute sélectionnables	156
Les touches du LISTENING MODE et les modes d'écoute sélectionnables	159
Formats d'entrée et Modes d'écoute sélectionnables	161
Les effets du mode d'écoute	165
Combinaisons d'enceintes	171
Caractéristiques générales	173



Disposition d'enceinte et Modes d'écoute sélectionnables

Consultez le tableau suivant pour les modes d'écoute sélectionnables pour chaque disposition d'enceinte.

Mode d'écoute	Disposition d'enceinte (canal)									
	2.1	3.1	4.1	5.1	6.1	7.1	2.1.2	3.1.2	4.1.2	5.1.2
<input checked="" type="checkbox"/> DD (Dolby Audio - DD)		✓(*1)	✓(*1)	✓(*1)	✓(*2)	✓(*2)		✓(*2)	✓(*2)	✓(*2)
<input checked="" type="checkbox"/> DD+ (Dolby Audio - DD+)		✓(*1)	✓(*1)	✓(*1)	✓(*1)	✓(*1)	✓(*1)	✓(*1)	✓(*1)	✓(*1)
<input checked="" type="checkbox"/> DTHD (Dolby Audio - TrueHD)		✓(*1)	✓(*1)	✓(*1)	✓(*1)	✓(*1)	✓(*1)	✓(*1)	✓(*1)	✓(*1)
<input checked="" type="checkbox"/> Atmos					✓	✓	✓	✓	✓	✓
<input checked="" type="checkbox"/> Atmos 2.0/2.1	✓									
<input checked="" type="checkbox"/> Atmos 3.0/3.1		✓								
<input checked="" type="checkbox"/> Atmos 4.0/4.1			✓							
<input checked="" type="checkbox"/> Atmos 5.0/5.1				✓						
<input checked="" type="checkbox"/> Atmos 6.0/6.1					✓					
<input checked="" type="checkbox"/> Atmos 7.0/7.1						✓				
<input checked="" type="checkbox"/> Atmos 2.0.2/2.1.2							✓			
<input checked="" type="checkbox"/> Atmos 3.0.2/3.1.2								✓		
<input checked="" type="checkbox"/> DSur (Dolby Audio - Surr)	✓	✓	✓	✓	✓	✓	✓	✓	✓	✓
<input checked="" type="checkbox"/> DSur 2.0/2.1 (Dolby Audio - Surr)	✓									
<input checked="" type="checkbox"/> DSur 3.0/3.1 (Dolby Audio - Surr)		✓								
<input checked="" type="checkbox"/> DSur 4.0/4.1 (Dolby Audio - Surr)			✓							
<input checked="" type="checkbox"/> DSur 5.0/5.1 (Dolby Audio - Surr)				✓						
<input checked="" type="checkbox"/> DSur 6.0/6.1 (Dolby Audio - Surr)					✓					
<input checked="" type="checkbox"/> DSur 7.0/7.1 (Dolby Audio - Surr)						✓				
<input checked="" type="checkbox"/> DSur 2.0.2/2.1.2 (Dolby Audio - Surr)							✓			
<input checked="" type="checkbox"/> DSur 3.0.2/3.1.2 (Dolby Audio - Surr)								✓		



Mode d'écoute	Disposition d'enceinte (canal)									
	2.1	3.1	4.1	5.1	6.1	7.1	2.1.2	3.1.2	4.1.2	5.1.2
DTS		✓	✓	✓	✓	✓		✓(*3)	✓(*3)	✓(*3)
ES Discrete (DTS-ES Discrete)					✓	✓				
ES Matrix (DTS-ES Matrix)					✓	✓				
DTS 96/24		✓	✓	✓	✓	✓		✓(*3)	✓(*3)	✓(*3)
DTS-HD HR (DTS-HD High Resolution)		✓	✓	✓	✓	✓		✓	✓	✓
DTS-HD Master (DTS-HD Master Audio)		✓	✓	✓	✓	✓		✓	✓	✓
DTS Express		✓	✓	✓	✓	✓		✓	✓	✓
DTS:X		✓	✓	✓	✓	✓	✓	✓	✓	✓
DTS Neural:X	✓	✓	✓	✓	✓	✓	✓	✓	✓	✓
DTS Virtual:X	✓	✓	✓	✓	✓	✓				



Mode d'écoute	Disposition d'enceinte (canal)									
	2.1	3.1	4.1	5.1	6.1	7.1	2.1.2	3.1.2	4.1.2	5.1.2
Multich (Multichannel)		✓(*1)	✓(*1)	✓(*1)	✓(*1)	✓(*1)		✓(*3)	✓(*3)	✓(*3)
DSD		✓(*1)	✓(*1)	✓(*1)	✓(*2)	✓(*2)		✓(*2)	✓(*2)	✓(*2)
Pure Audio	✓	✓(*1)	✓(*1)	✓(*1)	✓(*1)	✓(*1)	✓(*1)	✓(*1)	✓(*1)	✓(*1)
Direct	✓	✓(*1)	✓(*1)	✓(*1)	✓(*1)	✓(*1)	✓(*1)	✓(*1)	✓(*1)	✓(*1)
Stereo	✓	✓(*4)	✓(*4)	✓(*4)	✓(*4)	✓(*4)	✓(*4)	✓(*4)	✓(*4)	✓(*4)
Mono	✓	✓(*4)	✓(*4)	✓(*4)	✓(*4)	✓(*4)	✓(*4)	✓(*4)	✓(*4)	✓(*4)
THX Cinema			✓	✓	✓	✓			✓	✓
THX Sel Cin					✓	✓				
THX Music			✓	✓	✓	✓			✓	✓
THX Sel Mus					✓	✓				
THX Games			✓	✓	✓	✓			✓	✓
THX Sel Gam					✓	✓				
Orchestra			✓	✓	✓	✓	✓	✓	✓	✓
Unplugged			✓	✓	✓	✓	✓	✓	✓	✓
Studio-Mix			✓	✓	✓	✓	✓	✓	✓	✓
TV Logic			✓	✓	✓	✓	✓	✓	✓	✓
Game-RPG			✓	✓	✓	✓	✓	✓	✓	✓
Game-Action			✓	✓	✓	✓	✓	✓	✓	✓
Game-Rock			✓	✓	✓	✓	✓	✓	✓	✓
Game-Sports			✓	✓	✓	✓	✓	✓	✓	✓
AllCh Stereo		✓	✓	✓	✓	✓	✓	✓	✓	✓
Mono Music		✓	✓	✓	✓	✓	✓	✓	✓	✓
T-D (Theater-Dimensional)	✓	✓	✓(*4)	✓(*5)	✓(*4)	✓(*5)	✓(*4)	✓(*5)	✓(*4)	✓(*5)

*1 : Reproduit avec le champ sonore selon le nombre de canaux des signaux d'entrée.

*2 : Aucun son restitué par les enceintes surround arrière ou les enceintes en hauteur.

*3 : Aucun son restitué par les enceintes en hauteur.

*4 : Son restitué uniquement par les enceintes avant.

*5 : Son restitué uniquement par les enceintes avant et l'enceinte centrale.



Les touches du LISTENING MODE et les modes d'écoute sélectionnables

Consultez le tableau suivant pour connaître les modes d'écoute qui peuvent être sélectionnés avec chaque touche du mode d'écoute.

Mode d'écoute	Touches LISTENING MODE		
	MOVIE/TV	MUSIC	GAME
<input checked="" type="checkbox"/> DD (Dolby Audio - DD)	✓	✓	✓
<input checked="" type="checkbox"/> DD+ (Dolby Audio - DD+)	✓	✓	✓
<input checked="" type="checkbox"/> DTHD (Dolby Audio - TrueHD)	✓	✓	✓
<input checked="" type="checkbox"/> Atmos	✓	✓	✓
<input checked="" type="checkbox"/> Atmos 2.0/2.1	✓	✓	✓
<input checked="" type="checkbox"/> Atmos 3.0/3.1	✓	✓	✓
<input checked="" type="checkbox"/> Atmos 4.0/4.1	✓	✓	✓
<input checked="" type="checkbox"/> Atmos 5.0/5.1	✓	✓	✓
<input checked="" type="checkbox"/> Atmos 6.0/6.1	✓	✓	✓
<input checked="" type="checkbox"/> Atmos 7.0/7.1	✓	✓	✓
<input checked="" type="checkbox"/> Atmos 2.0.2/2.1.2	✓	✓	✓
<input checked="" type="checkbox"/> Atmos 3.0.2/3.1.2	✓	✓	✓
<input checked="" type="checkbox"/> DSurr (Dolby Audio - Surr)	✓	✓	✓
<input checked="" type="checkbox"/> DSurr 2.0/2.1 (Dolby Audio - Surr)	✓	✓	✓
<input checked="" type="checkbox"/> DSurr 3.0/3.1 (Dolby Audio - Surr)	✓	✓	✓
<input checked="" type="checkbox"/> DSurr 4.0/4.1 (Dolby Audio - Surr)	✓	✓	✓
<input checked="" type="checkbox"/> DSurr 5.0/5.1 (Dolby Audio - Surr)	✓	✓	✓
<input checked="" type="checkbox"/> DSurr 6.0/6.1 (Dolby Audio - Surr)	✓	✓	✓
<input checked="" type="checkbox"/> DSurr 7.0/7.1 (Dolby Audio - Surr)	✓	✓	✓
<input checked="" type="checkbox"/> DSurr 2.0.2/2.1.2 (Dolby Audio - Surr)	✓	✓	✓
<input checked="" type="checkbox"/> DSurr 3.0.2/3.1.2 (Dolby Audio - Surr)	✓	✓	✓

Mode d'écoute	Touches LISTENING MODE		
	MOVIE/TV	MUSIC	GAME
DTS	✓	✓	✓
ES Discrete (DTS-ES Discrete)	✓	✓	✓
ES Matrix (DTS-ES Matrix)	✓	✓	✓
DTS 96/24	✓	✓	✓
DTS-HD HR (DTS-HD High Resolution)	✓	✓	✓
DTS-HD Master (DTS-HD Master Audio)	✓	✓	✓
DTS Express	✓	✓	✓
DTS:X	✓	✓	✓
DTS Neural:X	✓	✓	✓
DTS Virtual:X	✓	✓	✓

Mode d'écoute	Touches LISTENING MODE		
	MOVIE/TV	MUSIC	GAME
Multich (Multichannel)	✓	✓	✓
PCM	✓	✓	✓
DSD	✓	✓	✓
Pure Audio		✓	
Direct	✓	✓	✓
Stereo		✓	
Mono	✓		
THX Cinema	✓		
THX Sel Cinema	✓		
THX Music		✓	
THX Sel Music		✓	



Mode d'écoute	Touches LISTENING MODE		
	MOVIE/TV	MUSIC	GAME
THX Games			✓
THX Sel Games			✓
Orchestra		✓	
Unplugged		✓	
Studio-Mix		✓	
TV Logic	✓		
Game-RPG			✓
Game-Action			✓
Game-Rock			✓
Game-Sports			✓
AllCh Stereo	✓	✓	✓
Mono Music		✓	
T-D (Theater-Dimensional)	✓		✓



Formats d'entrée et Modes d'écoute sélectionnables

Vous pouvez sélectionner plusieurs modes d'écoute selon le format audio du signal entrant.

- Les modes d'écoute sélectionnables lorsque le casque est branché sont Pure Audio, Mono, Direct, et Stereo uniquement.

Format d'entrée	Mode d'écoute					
	Pure Audio Direct Stereo	DD (Dolby Audio - DD) (*2)	DD+ (Dolby Audio - DD+) (*2)(*3)	DTHD (Dolby Audio - TrueHD) (*2)	Atmos (*13)	DSur (Dolby Audio - Sur) (*13)
Entrée de signal 2 canaux						
Analog / PCM	✓					✓
Fichier de musique / DSD (*1)	✓					✓
DD / DD+ / DTHD	✓					✓
DTS / DTS 96/24 / DTS Express / DTS-HD HR / DTS-HD MSTR	✓					✓(*14)
Entrée de signal multi-canaux						
Multich PCM	✓					✓
DSD (*1)	✓					✓
DD	✓	✓				✓
DD+	✓		✓			✓
DTHD	✓			✓		✓
ATMOS	✓				✓	
DTS	✓					✓
DTS 96/24	✓					✓
DTS Express	✓					
DTS-HD HR	✓					✓
DTS-HD MSTR	✓					✓
DTS-ES Discrete	✓					✓
DTS-ES Matrix	✓					✓
DTS:X	✓					





Mode d'écoute Format d'entrée	DTS (*2)	DTS 96/24 (*2)	DTS Express (*2)	DTS-HD HR (DTS-HD High Resolution) (*2)	DTS-HD Master (DTS-HD Master Audio) (*2)	ES Discrete (DTS-ES Discrete) (*5)	ES Matrix (DTS-ES Matrix) (*5)	DTS:X	DTS Neural:X (*6)	DTS Virtual:X (*9) (*10)
Entrée de signal 2 canaux										
Analog / PCM									✓	✓
Fichier de musique / DSD (*1)									✓	✓
DD / DD+ / DTHD									✓	✓
DTS / DTS 96/24 / DTS Express / DTS-HD HR / DTS-HD MSTR									✓	✓
Entrée de signal multi-canaux										
Multich PCM									✓	✓
DSD (*1)									✓	✓
DD									✓	✓
DD+									✓	✓
DTHD									✓	✓
ATMOS										
DTS	✓								✓	✓
DTS 96/24		✓							✓	✓
DTS Express			✓						✓	✓
DTS-HD HR				✓					✓	✓
DTS-HD MSTR					✓				✓	✓
DTS-ES Discrete	✓(*4)					✓			✓	✓
DTS-ES Matrix	✓(*4)						✓		✓	✓
DTS:X								✓		✓



Mode d'écoute Format d'entrée	PCM (Multich PCM) (*2)	DSD (*2)(*12)	Mono	Orchestra/ Unplugged/ Studio-Mix/ TV Logic/ Game- Action/ Game-Rock/Game- RPG/ Game-Sports (*7)	AllCh Stereo / Mono Music (*8)	T-D (Theater- Dimensional) (*9)	THX Cinema/ Music/ Games (*11)	THX Select Music/ Cinema/ Games (*5)
Entrée de signal 2 canaux								
Analog / PCM			✓	✓	✓	✓	✓	
Fichier de musique / DSD (*1)				✓	✓	✓	✓	
DD / DD+ / DTHD				✓	✓	✓	✓	
DTS / DTS 96/24 / DTS Express / DTS-HD HR / DTS-HD MSTR				✓	✓	✓	✓	
Entrée de signal multi-canaux								
Multich PCM	✓			✓	✓	✓	✓	✓
DSD (*1)		✓		✓	✓	✓	✓	✓
DD				✓	✓	✓	✓	✓
DD+				✓	✓	✓	✓	✓
DTHD				✓	✓	✓	✓	✓
ATMOS				✓	✓	✓		
DTS				✓	✓	✓	✓	✓
DTS 96/24				✓	✓	✓	✓	✓
DTS Express				✓	✓	✓	✓	✓
DTS-HD HR				✓	✓	✓	✓	✓
DTS-HD MSTR				✓	✓	✓	✓	✓
DTS-ES Discrete				✓	✓	✓	✓	
DTS-ES Matrix				✓	✓	✓	✓	
DTS:X				✓	✓	✓		



- (*1) Vous ne pouvez pas sélectionner un autre mode que Pure Audio, Stereo, AllCh Stereo et Mono Music si le taux d'échantillonnage est 5,6/11,2 MHz.
- (*2) Une enceinte centrale ou des enceintes surround doivent être installées.
- (*3) Si la source d'entrée est un disque Blu-ray et que la disposition des enceintes est un System 5.1 ou moins, DD+ ne peut pas être sélectionné. En revanche, le mode d'écoute pour DD peut être sélectionné.
- (*4) Ceci peut uniquement être sélectionné si aucune enceinte surround arrière n'est connectée.
- (*5) Les enceintes surround arrière doivent être installées.
- (*6) Si le format d'entrée est l'un des suivants et que le nombre de canaux est monophonique, ce mode d'écoute devient indisponible.
– DTS, DTS 96/24, DTS Express, DTS-HD HR, DTS-HD MSTR, PCM, Fichier de musique
- (*7) Les enceintes surround ou les enceintes en hauteur doivent être installées.
- (*8) Une enceinte centrale, des enceintes surround ou des enceintes en hauteur doivent être installées.
- (*9) Ne peut pas être sélectionné si "Speaker Virtualizer" (→[p118](#)) est réglé sur "Off".
- (*10) Ceci ne peut pas être sélectionné lorsque des enceintes en hauteur sont branchées.
- (*11) Les enceintes surround doivent être installées.
- (*12) Ne peut pas être sélectionné si le format d'entrée est mono.
- (*13) Le mode d'écoute affiché dépend de la disposition des enceintes (→[p156](#)). De plus, lorsque le réglage du "Speaker Virtualizer" (→[p118](#)) est sur "Off" (la valeur par défaut est On), les modes autres que  Atmos et  DSur ne peuvent pas être sélectionnés.
- (*14) Ceci ne peut pas être sélectionné si le format d'entrée est DTS Express.

Disposition d'enceinte et Modes d'écoute sélectionnables (→[p156](#))



Les effets du mode d'écoute

Dans l'ordre alphabétique

■ AllCh Stereo









Ce mode est idéal pour la musique d'arrière-plan. Le son stéréo est aussi bien lu par les enceintes surround que par les enceintes avant, créant ainsi une image stéréo.

■ Atmos

Ce mode calculant les données de positionnement de l'audio enregistré en audio Dolby Atmos en temps réels et les restituant par les enceintes appropriées, vous pouvez bénéficier du champ sonore naturel et stéréophonique de Dolby Atmos avec n'importe quelle disposition d'enceintes dont le raccordement d'enceintes avant uniquement. De même, la conception sonore Dolby Atmos peut être reproduite plus fidèlement en raccordant des enceintes surround arrière ou des enceintes en hauteur. Vous pouvez sélectionner ce mode lors de la saisie du format audio Dolby Atmos.

Contrairement aux systèmes surround existants, le format Dolby Atmos ne repose pas sur les canaux, mais permet plutôt le positionnement précis des objets sonores qui ont un mouvement indépendant dans un espace en 3D avec encore plus de clarté. Le Dolby Atmos est un format audio optionnel des disques Blu-ray qui obtient un champ sonore plus stéréophonique en produisant un champ sonore au-dessus de l'auditeur.

En fonction de la disposition d'enceinte, les modes d'écoute suivants sont affichés.

-  Atmos 2.0/2.1: Lorsque seules les enceintes avant sont installées
-  Atmos 3.0/3.1: Lorsque les enceintes avant et l'enceinte centrale sont installées
-  Atmos 4.0/4.1: Lorsque les enceintes avant et les enceintes surround arrière sont installées
-  Atmos 5.0/5.1: Lorsque les enceintes avant, l'enceinte centrale et les enceintes surround sont installées
-  Atmos 6.0/6.1: Lorsque les enceintes avant, les enceintes surround et les enceintes surround arrière sont installées
-  Atmos 7.0/7.1: Lorsque les enceintes avant, l'enceinte centrale, les enceintes surround et les enceintes surround arrière sont installées
-  Atmos 2.0.2/2.1.2: Lorsque les enceintes avant et les enceintes en hauteur sont installées
-  Atmos 3.0.2/3.1.2: Lorsque les enceintes avant, l'enceinte centrale et les enceintes en hauteur sont installées

-  Atmos: Sélectionnable avec le réglage "4.1.2 ch" ou "5.1.2 ch" avec des enceintes surround et des enceintes en hauteur installées.

- Pour activer le transfert de ce format audio, raccordez un câble HDMI et réglez la sortie audio du lecteur sur la sortie Bitstream.
- Lorsque "Speaker Virtualizer" (→p118) est réglé sur "Off" (Défaut : On), les modes autres que  Atmos ne peuvent pas être sélectionnés.

■ DD (Dolby Audio - DD)

Ce mode reproduit fidèlement la conception du son enregistré au format audio Dolby Digital.

Le Dolby Digital est un format numérique multicanal développé par Dolby Laboratories, Inc. et est largement adopté dans la production des films. Il s'agit également de la norme du format audio des DVD Vidéo et disques Blu-ray. Il est possible d'enregistrer en 5.1 maximum sur un DVD Vidéo ou un disque Blu-ray ; deux canaux avant, un canal central, deux canaux surround, et le canal LFE dédié aux basses (éléments sonores du caisson de basse).

- Pour activer le transfert de ce format audio, raccordez un câble numérique et réglez la sortie audio du lecteur sur la sortie Bitstream.

■ DD+ (Dolby Audio - DD+)

Ce mode reproduit fidèlement la conception du son enregistré au format audio Dolby Digital Plus.

Le format Dolby Digital Plus a été amélioré basé sur le Dolby Digital, augmentant le nombre de canaux et s'efforçant d'améliorer la qualité du son en donnant plus de flexibilité au débit des données. Le Dolby Digital Plus est un format audio optionnel des disques Blu-ray, basé sur le 5.1. Il est possible d'enregistrer du 7.1 au maximum avec des canaux supplémentaires comme le canal surround arrière.

- Pour activer le transfert de ce format audio, raccordez un câble HDMI et réglez la sortie audio du lecteur sur la sortie Bitstream.













■ Direct

Ce mode d'écoute peut être sélectionné pour tous les signaux entrant. Le traitement qui affecte la qualité audio est désactivé et un son proche de l'original est reproduit. Le son est reproduit avec le champ sonore en fonction du nombre de canaux présents dans le signal d'entrée. Par exemple, seules les enceintes avant reproduiront un signal sur 2 canaux. Notez que le réglage du son n'est pas disponible lorsque ce mode est sélectionné.

■ DSur (Dolby Audio - Surr)

Ce mode d'écoute étend les signaux d'entrée 2 canaux ou 5.1 canaux sur du 5.1, 7.1 ou du 5.1.2 respectivement. Ce mode d'écoute étend les canaux réels à plus de canaux pour la lecture en fonction de la configuration des enceintes connectées. Même si aucune enceinte ne peut être étendue, par exemple lorsque seules les enceintes avant sont raccordées, l'audio du canal surround ou du canal en hauteur est créé virtuellement pour la lecture étendue.

En fonction de la disposition d'enceinte, les modes d'écoute suivants sont affichés.

-  **DSur 2.0/2.1**: Lorsque seules les enceintes avant sont installées
 -  **DSur 3.0/3.1**: Lorsque les enceintes avant et l'enceinte centrale sont installées
 -  **DSur 4.0/4.1**: Lorsque les enceintes avant et les enceintes surround arrière sont installées
 -  **DSur 5.0/5.1**: Lorsque les enceintes avant, l'enceinte centrale et les enceintes surround sont installées
 -  **DSur 6.0/6.1**: Lorsque les enceintes avant, les enceintes surround et les enceintes surround arrière sont installées
 -  **DSur 7.0/7.1**: Lorsque les enceintes avant, l'enceinte centrale, les enceintes surround et les enceintes surround arrière sont installées
 -  **DSur 2.0.2/2.1.2**: Lorsque les enceintes avant et les enceintes en hauteur sont installées
 -  **DSur 3.0.2/3.1.2**: Lorsque les enceintes avant, l'enceinte centrale et les enceintes en hauteur sont installées
 -  **DSur**: Sélectionnable avec le réglage "4.1.2ch" ou "5.1.2ch" avec les enceintes surround et les enceintes en hauteur installées.
- Lorsque "Speaker Virtualizer" (→ [p118](#)) est réglé sur "Off" (Défaut : On), les modes autres que  Dsur ne peuvent pas être sélectionnés.

■ DTHD (Dolby Audio - TrueHD)

Ce mode reproduit fidèlement la conception du son enregistré au format audio Dolby TrueHD.

Le format audio Dolby TrueHD est un format "lossless" élargi basé sur la technologie de compression sans perte dénommée MLP, et il reproduit fidèlement le master audio enregistré dans le studio. Le Dolby TrueHD est un format audio optionnel des disques Blu-ray, basé sur le 5.1. Il est possible d'enregistrer du 7.1 au maximum avec des canaux supplémentaires comme le canal surround arrière. Le 7.1 est enregistré en 96 kHz/24 bits, et le 5.1 est enregistré en 192 kHz/24 bits.

- Pour activer le transfert de ce format audio, raccordez un câble HDMI et réglez la sortie audio du lecteur sur la sortie Bitstream.

■ DSD

Ce mode est adapté pour la lecture des sources enregistrées en DSD.

- Cet appareil prend en charge les signaux DSD de la borne d'entrée HDMI. Toutefois, selon le lecteur connecté, il est possible d'obtenir un meilleur son en réglant la sortie côté lecteur sur la sortie PCM.
- Ce mode d'écoute ne peut pas être sélectionné si le réglage de sortie de votre lecteur de disques Blu-ray/DVD n'est pas paramétré sur DSD.

■ DTS

Ce mode reproduit fidèlement la conception du son enregistré au format audio DTS. Le format audio DTS est un format numérique multicanal développé par DTS, Inc. Ce format est un format audio optionnel des DVD Vidéo et une norme des disques Blu-ray. Il active l'enregistrement en 5.1 ; deux canaux avant, un canal central, deux canaux surround, et le canal LFE dédié aux basses (éléments sonores du caisson de basse). Le contenu est enregistré avec un grand volume de données, un taux d'échantillonnage maximum de 48 kHz avec une résolution de 24 bits et un débit de 1,5 Mbps.

- Pour activer le transfert de ce format audio, raccordez un câble numérique et réglez la sortie audio du lecteur sur la sortie Bitstream.



■ DTS 96/24

Ce mode reproduit fidèlement la conception du son enregistré au format audio DTS 96/24.

Le format DTS 96/24 est un format audio optionnel des DVD Vidéo et disques Blu-ray. Il active l'enregistrement en 5.1 ; deux canaux avant, un canal central, deux canaux surround, et le canal LFE dédié aux basses (éléments sonores du caisson de basse). Une reproduction précise est réalisée en enregistrant le contenu à un taux d'échantillonnage de 96 kHz et une résolution de 24 bits.

- Pour activer le transfert de ce format audio, raccordez un câble numérique et réglez la sortie audio du lecteur sur la sortie Bitstream.

■ DTS Express

Ce mode reproduit fidèlement la conception du son enregistré au format audio DTS Express. Le DTS Express est un format audio optionnel des disques Blu-ray, basé sur le 5.1. Il est possible d'enregistrer du 7.1 au maximum avec des canaux supplémentaires comme le canal surround arrière. Il prend également en charge les faibles débits.

- Pour activer le transfert de ce format audio, raccordez un câble HDMI et réglez la sortie audio du lecteur sur la sortie Bitstream.

■ DTS-HD HR (DTS-HD High Resolution)

Ce mode reproduit fidèlement la conception du son enregistré au format audio DTS-HD High Resolution Audio.

Le DTS-HD High Resolution Audio est un format audio optionnel des disques Blu-ray, basé sur le 5.1. Il est possible d'enregistrer du 7.1 au maximum avec des canaux supplémentaires comme le canal surround arrière à un taux d'échantillonnage de 96 kHz et une résolution de 24 bits.

- Pour activer le transfert de ce format audio, raccordez un câble HDMI et réglez la sortie audio du lecteur sur la sortie Bitstream.

■ DTS-HD MSTR (DTS-HD Master Audio)

Ce mode reproduit fidèlement la conception du son enregistré au format audio DTS-HD Master Audio.

Le DTS-HD Master Audio est un format audio optionnel des disques Blu-ray, basé sur le 5.1. Il est possible d'enregistrer du 7.1 au maximum avec des canaux supplémentaires comme le canal surround arrière à l'aide de la technologie de reproduction du son sans perte. 96 kHz/24 bits est pris en charge par le 7.1, et le réglage 192 kHz/24 bits est pris en charge par le 5.1.

- Pour activer le transfert de ce format audio, raccordez un câble HDMI et réglez la sortie audio du lecteur sur la sortie Bitstream.

■ DTS Neural:X

Ce mode d'écoute étend les canaux actuels à plus de canaux de lecture pour correspondre à la configuration d'enceinte raccordées en étendant les signaux d'entrée de 2 canaux ou 5.1 sur du 5.1 ou du 7.1 respectivement.

■ DTS Virtual:X

Le mode d'écoute DTS Virtual:X la technologie propriétaire de traitement de l'audio pour créer un son 3D spacieux incluant de l'audio d'en haut sans raccorder d'enceintes en hauteur.

Ce mode peut être sélectionné avec n'importe quelle disposition d'enceinte comme le raccordement avec enceintes avant uniquement. Vous pouvez bénéficier de vos films ou programmes télévisés favoris avec une expérience audio plus immersive.

- Ce mode ne peut pas être sélectionné lorsque des enceintes en hauteur sont branchées.
- Ce mode ne peut pas être sélectionné lorsque "Speaker Virtualizer" (→[p118](#)) est réglé sur "Off" (Défaut : On).

■ DTS:X

Ce mode reproduit fidèlement la conception du son enregistré au format audio DTS:X.

Le format audio DTS:X est une combinaison de méthode de mixage basée sur des formats orientés canal traditionnels(5.1 et 7.1) et le mixage audio dynamique orienté objet, et il est caractérisé par le positionnement précis des sons ainsi que par la capacité à exprimer le mouvement.

- Pour activer le transfert de ce format audio, raccordez un câble HDMI et réglez la sortie audio du lecteur sur la sortie Bitstream.



■ ES Discrete (DTS-ES Discrete)

Ce mode reproduit fidèlement la conception du son enregistré au format audio DTS-ES Discrete.

Le DTS-ES Discrete est un format audio optionnel des DVD Vidéo et des disques Blu-ray, basé sur le 5.1. Il est possible d'enregistrer du 6.1 maximum en ajoutant un canal surround arrière monophonique.

- Pour activer le transfert de ce format audio, raccordez un câble numérique et réglez la sortie audio du lecteur sur la sortie Bitstream.

■ ES Matrix (DTS-ES Matrix)

Ce mode reproduit fidèlement la conception du son enregistré au format audio DTS-ES Matrix.

Le DTS-ES Matrix est un format audio optionnel des DVD Vidéo et des disques Blu-ray, basé sur le 5.1. Un canal surround arrière monophonique est inséré dans ce format par encodage de la matrice. Durant la lecture, la lecture 6.1 est obtenue par le décodeur de matrice de cet appareil.

- Pour activer le transfert de ce format audio, raccordez un câble numérique et réglez la sortie audio du lecteur sur la sortie Bitstream.

■ Game-Action

Ce mode est adapté pour les jeux comportant beaucoup de scènes d'action.

■ Game-Rock

Ce mode est adapté pour les jeux comportant beaucoup de contenu rock.

■ Game-RPG

Ce mode est adapté pour les jeux de rôles.

■ Game-Sports

Ce mode est adapté pour les jeux de sport.

■ Mono

Dans ce mode, l'audio monaural est joué depuis l'enceinte centrale au moment de l'entrée d'un signal analogique ou d'un signal PCM. Si aucune enceinte centrale n'est connecté, l'audio monaural est joué depuis les enceintes avant.

■ Mono Music

Dans ce mode, toutes les enceintes émettent le même son mono, de telle sorte que le son que vous entendez soit le même, indépendamment de l'endroit où vous êtes dans la pièce d'écoute.

■ Multich (Multichannel)

Ce mode est adapté pour la lecture des sources enregistrées en PCM multicanal.

■ Orchestra

Ce mode est adapté pour la musique classique ou l'opéra. Ce mode accentue les canaux surround afin d'élargir l'image sonore, et simule la résonance naturelle d'une grande salle.

■ Pure Audio

Ce mode permet de reproduire encore plus fidèlement le son d'origine. L'affichage est désactivé pour offrir un son plus pur.

Notez que le réglage du son n'est pas disponible lorsque ce mode est sélectionné.

- Ceci ne peut pas être sélectionné en utilisant la fonction Multizone.
Activer la fonction Multizone lorsque ce mode est sélectionné commutera automatiquement le mode d'écoute sur Direct.

■ Stereo

Dans ce mode, le son est émis par les enceintes avant gauche et droite, et par le caisson de basse.

■ Studio-Mix

Ce mode est adapté pour la musique pop ou rock. Ce mode crée un champ sonore vivant avec une image acoustique puissante, comme dans un club ou à un concert de rock.



■ T-D (Theater-Dimensional)

Dans ce mode, vous pouvez profiter d'une lecture virtuelle du son surround multicanaux même si seulement deux ou trois enceintes sont installées. Ceci fonctionne en contrôlant la manière dont les sons atteignent les oreilles gauche et droite de l'auditeur.

- Ce mode ne peut pas être sélectionné lorsque "Speaker Virtualizer" (→p118) est réglé sur "Off" (Défaut : On).

■ THX

THX est une série de spécifications pour la reproduction fidèle des films proposée par le réalisateur George Lucas. Les modes d'écoute THX comprennent le mode THX Cinema, etc. En utilisant une technologie comme celle des fonctions THX Loudness Plus et Timbre Matching, un son identique à celui d'une salle de cinéma est reproduit fidèlement.

Technologie THX :

La bande sonore d'un film est mixée dans un grand auditorium cinéma spécialement conçu pour le mixage de tout élément sonore, dans l'hypothèse que celle-ci sera jouée dans des cinémas présentant un équipement et des conditions similaires. Ces bandes sonores sont enregistrées telles quelles, même lorsqu'elles sont enregistrées sur un DVD Vidéo par exemple, sans aucune modification pour convenir à un environnement home-cinéma. La technologie THX est en mesure de reproduire précisément le son des salles de cinéma dans un environnement home cinéma en minimisant les déviations acoustiques et spatiales.

- THX Loudness Plus

THX Loudness Plus est une nouvelle technologie de contrôle du volume installée sur les amplis-tuners AV certifiés THX Select et THX Ultra. Avec THX Loudness Plus, le public de home cinéma peut maintenant profiter des riches détails d'un son surround à n'importe quel niveau de volume. Si le volume est diminué sous le niveau de référence, les éléments du son dans une certaine plage sont perdus ou le son est perçu différemment par le public. THX Loudness Plus compense les changements de tonalité et d'espace qui se produisent lorsque le volume est réduit en ajustant intelligemment les niveaux des canaux surround ambiants et la réponse en fréquence dans l'environnement.

- Re-EQ

Les enceintes du canal avant sont installées derrière l'écran d'un home cinéma. Pour cette raison, la plage des aigus est renforcée dans la bande sonore du canal avant compte tenu des caractéristiques acoustiques telles que la nécessité de traverser l'écran. La fonction ReEQ règle la plage des aigus de la bande sonore afin de la rendre appropriée pour un home-cinéma.

- Timbre Matching

La perception des oreilles humaines est différente en fonction de la direction du son. Les salles de cinéma possèdent beaucoup d'enceintes surround ce qui leur permettent d'entourer les spectateurs d'un son très naturel, par contre les homes-cinéma ne possèdent que deux enceintes surround. La fonction Timbre Matching filtre les signaux envoyés vers les enceintes surround et ajuste les caractéristiques tonales des enceintes avant et des enceintes surround pour créer un mouvement sonore uniforme des enceintes avant vers les enceintes surround.

- Adaptive Decorrelation

Alors que les salles de cinémas ont beaucoup d'enceintes surround pour offrir aux spectateurs un son qui les entourent, les homes cinémas possèdent normalement seulement deux enceintes surround. Ces deux enceintes surround donnent un son similaire à celui d'un casque, qui n'est pas un son surround large et enveloppant. Si un auditeur s'éloigne de la position centrale entre les enceintes surround, le son des enceintes surround est absorbé dans celui de l'enceinte la plus proche et ne peut plus être distingué. La fonction "Adaptive Decorrelation" modifie l'axe du temps et de phase entre les canaux surround afin que vous puissiez profiter du même son spatial avec deux enceintes surround comme dans une salle de cinéma.

- ASA (Advanced Speaker Array)

L'ASA est une technologie brevetée par THX qui offre une large expérience sonore surround en réglant les sons des deux enceintes surround latérales et des deux enceintes surround arrière. En installant des enceintes surround arrière, assurez-vous de sélectionner la distance entre les deux enceintes surround arrière dans les réglages THX Audio. Ce paramètre optimise le champ sonore surround.

Modes d'écoute THX :

- THX Cinema : Utilisez ce mode avec un environnement home-cinéma pour lire la bande sonore qui a été enregistrée dans l'hypothèse qu'elle est lue dans une salle de cinéma ou une grande salle similaire. Dans ce mode, THX Loudness Plus est configuré pour le niveau cinéma et Re-EQ, Timbre Matching, ainsi que Adaptive Decorrelation sont tous activés.
- THX Games : Utilisez ce mode pour une fidèle restitution spatiale du son d'un jeu. THX Loudness Plus est configuré sur un niveau adapté au niveau sonore d'un jeu, et Timbre Matching est activé.



- THX Music : Ce mode ajuste principalement la lecture des sources musicales mastérisées à une qualité beaucoup plus élevée que le son d'un film. Dans ce mode, THX Loudness Plus est configuré sur un niveau adapté à la lecture de la musique et Timbre Matching est activé.
- THX Sel Cin (THX Select Cinema) : Le mode THX Select Cinema propose une expérience sonore surround de haute qualité en étendant les sources d'un film enregistré en 5.1 pour une lecture en 7.1. Dans ce mode, la technologie de traitement THX ASA fournit une transition douce entre les surround latérales et arrières, créant une ambiance optimale et des effets directionnels du son surround .
- THX Sel Gam (THX Select Games) : Sélectionnez le mode THX Select Games pour la lecture du son d'un jeu enregistré au format multicanal. Dans ce mode, la technologie de traitement THX ASA permet la lecture du son des jeux dans un champ sonore à 360 degrés enregistré en PCM, DTS, Dolby Digital, et d'autres formats 5.1.
- THX Sel Mus (THX Select Music) : Sélectionnez THX Select Music pour lire des sources musicales enregistrées au format multicanal. Dans ce mode, la technologie de traitement THX ASA crée un vaste champ sonore arrière stable lors de la lecture de sources musicales enregistrées en 5.1 comme le DTS, Dolby Digital et DVD-Audio.

■ TV Logic

Adapté pour les émissions TV produites dans un studio de télévision. Ce mode donne de la clarté aux voix en renforçant l'ensemble des sons surround et crée une image acoustique réaliste.

■ Unplugged

Adapté aux instruments acoustiques, au chant et au jazz. Ce mode souligne le champ sonore avant, ce qui donne l'impression d'être en face de la scène.



Combinaisons d'enceintes

- Il est possible de raccorder jusqu'à deux caissons de basse sous tension dans l'une ou l'autre combinaison.

(Modèles nord-américains et taiwanais)

Canaux d'enceinte	FRONT	CENTER	SURROUND	SURROUND BACK	HEIGHT	Bi-AMP	ZONE 2 (ZONE SPEAKER)
2.1 ch	✓					✓ (*1)	✓ (*1)
3.1 ch	✓	✓				✓ (*1)	✓ (*1)
4.1 ch	✓		✓			✓ (*1)	✓ (*1)
5.1 ch	✓	✓	✓			✓ (*1)	✓ (*1)
6.1 ch	✓		✓	✓ (*2)			✓
7.1 ch	✓	✓	✓	✓ (*2)			✓
2.1.2 ch	✓				✓ (*3)	✓ (*1) (*3)	✓ (*1)
3.1.2 ch	✓	✓			✓ (*3)	✓ (*1) (*3)	✓ (*1)
4.1.2 ch	✓		✓		✓ (*4)		✓
5.1.2 ch	✓	✓	✓		✓ (*4)		✓

(*1) Vous pouvez sélectionner Bi-AMP ou ZONE SPEAKER.

(*2) Lorsque le son est produit depuis ZONE SPEAKER, les enceintes surround arrière ne peuvent pas lire le son.

(*3) Pour utiliser des enceintes par bi-amplification, il est nécessaire de les brancher aux bornes HEIGHT, et les enceintes en hauteur aux bornes SURROUND.

(*4) Lorsque le son est produit depuis ZONE SPEAKER, les enceintes en hauteur ne peuvent pas lire le son.



(Modèles européens, australiens, et asiatiques)

Canaux d'enceinte	FRONT	CENTER	SURROUND	SURROUND BACK	HEIGHT	Bi-AMP	ZONE 2 (ZONE SPEAKER)
2.1 ch	✓					✓ (*1)	✓ (*1)
3.1 ch	✓	✓				✓ (*1)	✓ (*1)
4.1 ch	✓		✓			✓ (*1)	✓ (*1)
5.1 ch	✓	✓	✓			✓ (*1)	✓ (*1)
6.1 ch	✓		✓	✓			
7.1 ch	✓	✓	✓	✓			
2.1.2 ch	✓				✓ (*2)	✓ (*1) (*2)	✓ (*1)
3.1.2 ch	✓	✓			✓ (*2)	✓ (*1) (*2)	✓ (*1)
4.1.2 ch	✓		✓		✓		
5.1.2 ch	✓	✓	✓		✓		

(*1) Vous pouvez sélectionner Bi-AMP ou ZONE SPEAKER.

(*2) Pour utiliser des enceintes par bi-amplification, il est nécessaire de les brancher aux bornes HEIGHT, et les enceintes en hauteur aux bornes SURROUND.



Caractéristiques générales

Section Amplificateur	Modèles nord-américains et taïwanais	Modèles européens	Modèles australien et asiatique
Puissance de sortie nominale	<p>(Modèles nord-américains) Avec 8 ohms de charge, deux canaux entraînés, de 20-20.000 Hz ; puissance RMS minimale 100 watts nominaux par canal, avec pas plus de 0,08 % de distorsion harmonique totale de 250 milliwatts de sortie nominale. (FTC)</p> <p>(Modèles taïwanais) 7 canaux × 165 W à 6 ohms, 1 kHz, 1 canal entraîné de 1 % DHT (IEC)</p>	7 canaux × 165 W à 6 ohms, 1 kHz, 1 canal entraîné de 1 % DHT (IEC)	
Puissance de sortie effective maximum	<p>(Modèles nord-américains) 210 W à 6 ohms, 1 kHz, 1 canal entraîné de 10 % DHT</p> <p>(Modèles taïwanais) 7 canaux × 175 W à 6 ohms, 1 kHz, 1 canal entraîné de 10 % DHT (JEITA)</p>	175 W à 6 ohms, 1 kHz, 1 canal entraîné de 10 % DHT (JEITA)	7 canaux × 175 W à 6 ohms, 1 kHz, 1 canal entraîné de 10 % DHT (JEITA)
Puissance dynamique (IEC60268-Puissance de sortie maximale à court terme)	240 W (3 Ω, Avant), 210 W (4 Ω, Avant), 120 W (8 Ω, Avant)		
THD+N (DHT - Distorsion harmonique totale + bruit)	0,08 % (20 Hz - 20.000 Hz, Puissance de sortie nominale)		
Sensibilité et impédance d'entrée	200 mV/47 kΩ (LINE(RCA)), 3,5 mV/47 kΩ (PHONO MM)		
Niveau de sortie RCA nominale et impédance	PRE OUT (SUBWOOFER) : 1 V/470 Ω		
	LINE OUT (ZONE 2/ZONE B) : 200 mV/2,2 kΩ	LINE OUT (ZONE 2/ZONE B)(*) : 200 mV/470 Ω *1 V/470 Ω si changé pour PRE OUT (FRONT)	
Tension du signal d'entrée maximum phono	70 mV (MM 1 kHz 0,5 %)		
Réponse en fréquence	10 Hz - 100 kHz/+1 dB, -3 dB (Direct/Pure Audio)		
Spécificités de la commande de tonalité	±10 dB, 20 Hz (BASS), ±10 dB, 20 kHz (TREBLE)		



Rapport signal-bruit	106 dB (IHF-A, LINE IN, SP OUT), 80 dB (IHF-A, PHONO IN, SP OUT)
Impédance prise en charge par les enceintes	4 Ω - 16 Ω
Puissance de sortie nominale du casque	80 mW + 80 mW (32 Ω, 1 kHz, 10 % DHT)
Impédance de casque prise en charge	8 Ω - 600 Ω
Réponse en fréquence du casque	10 Hz - 100 kHz

Partie du tuner	Modèles nord-américains et taiwanais	Modèles européens	Modèles australien et asiatique
Réglage de la plage de fréquence FM	87,5 MHz - 107,9 MHz	87,5 MHz - 108,0 MHz, RDS	
Sensibilité au repos 50 dB (FM MONO)	1,0 μV, 11,2 dBf (IHF, 1 kHz, 100 % MOD)		
Réglage de la plage de fréquence AM	530 kHz - 1710 kHz	-	522/530 kHz - 1611/1710 kHz
Réglage de la plage de fréquence DAB	-	174,928 MHz - 239,200 MHz (Bande III)	-
Sensibilité DAB	-	-100 dBm (Min.) (Bande III)	-
Chaîne préréglée	40		

Partie BLUETOOTH	Modèles nord-américains et taiwanais	Modèles européens	Modèles australien et asiatique
Système de communication	Caractéristique BLUETOOTH version 4.2		
Bande de fréquence	Bande 2,4 GHz		
Méthode de modulation	FHSS (Frequency Hopping Spread Spectrum pour Étalement de spectre par saut de fréquence)		
Profils BLUETOOTH compatibles	A2DP 1.2, AVRCP 1.3		
Codecs pris en charge	Réception : SBC, AAC Émission : SBC, aptX, aptX HD		
Portée de transmission (A2DP)	20 Hz - 20 kHz (Fréquence d'échantillonnage 44,1 kHz)		
Portée de communication maximale	Portée approx. 15 m(*) (*)La portée utile peut varier selon des facteurs comme les obstacles entre les appareils, les champs magnétiques autour d'un four micro-ondes, l'électricité statique, les téléphones sans fil, la sensibilité de réception, la performance de l'antenne, le système d'exploitation, le logiciel etc.		



HDMI	Modèles nord-américains et taiwanais	Modèles européens	Modèles australien et asiatique
Entrée	6		
Sortie	2 (MAIN, SUB/ZONE2)		

	Entrée *1						Sortie		
	HDMI 1	HDMI 2	HDMI 3	HDMI 4	HDMI 5	HDMI 6	MAIN	SUB/Zone2	
								SUB	Zone2
Ver HDMI	2.1	2.1	2.1	2.0	2.0	2.0	2.1	2.1	2.0
Bande passante	40Gbps	40Gbps	40Gbps	18Gbps	18Gbps	18Gbps	40Gbps	40Gbps	18Gbps
ALLM	✓	✓	✓	✓	✓	✓	✓	✓	✓
VRR (pour Game)	✓	✓	✓	-	-	-	✓	✓	✓
QMS (pour Movie)	✓	✓	✓	-	-	-	✓	✓	✓
FVA (pour Game)	✓	✓	✓	-	-	-	✓	✓	✓
QFT (pour Movie)	✓	✓	✓	-	-	-	✓	✓	✓
DSC	✓	✓	✓	-	-	-	✓	✓	-
Non compressé	8K/60p 4:2:0	8K/60p 4:2:0	8K/60p 4:2:0	4K/60p 4:4:4	4K/60p 4:4:4	4K/60p 4:4:4	8K/60p 4:2:0	8K/60p 4:2:0	4K/60p 4:4:4
Compressé (La TV a besoin du DSC)	8K/120p 4:4:4	8K/120p 4:4:4	8K/120p 4:4:4	-	-	-	8K/120p 4:4:4	8K/120p 4:4:4	-
ARC / eARC *2	-	-	-	-	-	-	✓	-	-
HDR10 (HDR10, BT.2020, HLG)	✓	✓	✓	✓	✓	✓	✓	✓	✓
HDR10+	✓	✓	✓	✓	✓	✓	✓	✓	✓

*1 Format Audio:

PCM linéaires 2 canaux (32 kHz, 44.1 kHz, 48 kHz, 88.2 kHz, 96 kHz, 176.4 kHz, 192 kHz, 16/20/24 bits)
 PCM linéaire multicanaux (7.1 maximum, 32 kHz, 44,1 kHz, 48 kHz, 88,2 kHz, 96 kHz, 176,4 kHz, 192 kHz, 16/20/24 bits)
 Bitstream (Dolby Digital, Dolby Digital Plus, Dolby TrueHD, Dolby Atmos, DTS, DTS-ES, DTS 96/24, DTS-HD Master Audio, DTS-HD High Resolution Audio, DTS Express, DTS:X, DSD(2,8 MHz), PCM)

*2 Formats audio compatibles ARC: PCM, Dolby Digital, Dolby Digital Plus, DTS (DTS 96/24, DTS-ES, etc.), DTS-HD High Resolution Audio

Formats audio compatibles eARC: PCM, Dolby Digital, Dolby Digital Plus, DTS (DTS 96/24, DTS-ES, etc.), Dolby TrueHD, Dolby Atmos, DTS- HD Master Audio, DTS:X, Multichannel PCM, DTS-HD High Resolution Audio



Résolutions d'entrée correspondantes	Fréquence d'image	Espace de couleur	Profondeur de couleur	HDMI IN 1 - 3	HDMI IN 4 - 6
4K (3840x2160p) 4K SMPTE (4096x2160p)	24/25/30 Hz	YCbCr4:2:2	12 bits	✓	✓
		YCbCr4:4:4/RGB	8 bits	✓	✓
			10/12 bits	✓	✓
	48/50/60 Hz	YCbCr4:2:0	8 bits	✓	✓
			10/12 bits	✓	✓
			12 bits	✓	✓
		YCbCr4:4:4/RGB	8 bits	✓	✓
			10/12 bits	✓	✓
			12 bits	✓	✓
	100/120 Hz	YCbCr4:2:0	8/10/12 bits	✓	
			12 bits	✓	
		YCbCr4:4:4/RGB	8/10 bits	✓	
12 bits			✓(*1)		
5K (5120x2160p)	24/25/30 Hz	YCbCr4:2:2	12 bits	✓	
		YCbCr4:4:4/RGB	8 bits	✓	
			10/12 bits	✓	
	48/50/60 Hz	YCbCr4:2:0	8/10/12 bits	✓(*2)	
		YCbCr4:2:2	12 bits	✓	
		YCbCr4:4:4/RGB	8 bits	✓	
			10/12 bits	✓	
			12 bits	✓	
		8K (7680x4320p)	24/25/30 Hz	YCbCr4:2:0	8/10/12 bits
YCbCr4:2:2	12 bits			✓	
YCbCr4:4:4/RGB	8/10 bits			✓	
	12 bits			✓(*1)	
48/50/60 Hz	YCbCr4:2:0		8/10 bits	✓	
	12 bits		✓(*1)		
	YCbCr4:2:2		12 bits	✓(*1)	
	YCbCr4:4:4/RGB		8/10/12 bits	✓(*1)	

(*1) Il est possible d'entrer et sortir une vidéo compressée avec DSC (Display Stream Compression). La fonctionnalité DSC est une technique de compression vidéo qui permet la transmission d'une vidéo haute-résolution, qui nécessite une large bande, via HDMI. Pendant la lecture de ce format vidéo, il n'y a aucun affichage à l'écran lorsque vous effectuez une action comme l'utilisation du Menu Rapide ou le réglage du volume.

(*2) 5K, 48 Hz, YCbCr4:2:0, 8/10/12 bits ne sont pas pris en charge.



• Les signaux sont reproduits depuis la prise HDMI OUT de cet appareil vers le téléviseur avec la même résolution que l'entrée. En cas d'utilisation d'un téléviseur prenant en charge le 4K, les signaux vidéo HDMI 1080p peuvent également être reproduits en 4K.

Pour que les fonctions liées marchent correctement, ne raccordez pas plus d'appareil compatibles CEC aux prises HDMI que le nombre précisé ci-dessous.

• Lecteurs de disque Blu-ray/DVD : jusqu'à 3 appareils, Enregistreurs de disque Blu-ray/DVD : jusqu'à 3 appareils, Tuner TV par câble, tuner numérique terrestre et tuner par diffusion satellite : jusqu'à 4 appareils

La commande a été vérifiée avec les périphériques suivants : (En date d'avril 2020)

Téléviseurs de marque Toshiba ; téléviseurs de marque Sharp ; lecteurs compatibles RIHD de marque Onkyo et Integra ; Lecteurs et enregistreurs de marque Toshiba ; lecteurs et enregistreurs de marque Sharp (lorsqu'il est utilisé avec un téléviseur de marque Sharp)

Section réseau	Modèles nord-américains et taïwanais	Modèles européens	Modèles australien et asiatique
Ethernet LAN	1 (10BASE-T/100BASE-TX)		
LAN sans fil	Norme IEEE 802.11 a/b/g/n/ac (norme Wi-Fi®) bande 5 GHz/2,4 GHz		
<p>■ Music Server (→ p99) Formats audio pris en charge</p>	<p>MP3 (.mp3)</p> <ul style="list-style-type: none"> • MPEG-1/MPEG-2 Audio Layer-3/44,1 kHz, 48 kHz/Entre 8 kbps et 320 kbps, et VBR <p>WMA (.wma)</p> <ul style="list-style-type: none"> • 44,1 kHz, 48 kHz/Entre 5 kbps et 320 kbps, et VBR • Les formats WMA Pro/Voice/WMA Lossless ne sont pas pris en charge. <p>WAV (.wav)</p> <p>Les fichiers WAV contiennent des données audio numériques PCM non compressées.</p> <ul style="list-style-type: none"> • 44,1 kHz, 48 kHz, 88,2 kHz, 96 kHz, 176,4 kHz, 192 kHz/8 bits, 16 bits, 24 bits <p>AIFF (.aiff/.aif)</p> <p>Les fichiers AIFF contiennent des données audio numériques PCM non compressées.</p> <ul style="list-style-type: none"> • 44,1 kHz, 48 kHz, 88,2 kHz, 96 kHz, 176,4 kHz, 192 kHz/8 bits, 16 bits, 24 bits <p>AAC (.aac/.m4a/.mp4/.3gp/.3g2)</p> <ul style="list-style-type: none"> • MPEG-2/MPEG-4 Audio/44,1 kHz, 48 kHz, 88,2 kHz, 96 kHz/Entre 8 kbps et 320 kbps, et VBR <p>FLAC (.flac)</p> <ul style="list-style-type: none"> • 44,1 kHz, 48 kHz, 88,2 kHz, 96 kHz, 176,4 kHz, 192 kHz/8 bits, 16 bits, 24 bits <p>LPCM (PCM linéaire)</p> <ul style="list-style-type: none"> • 44,1 kHz, 48 kHz/16 bits <p>Apple Lossless (.m4a/.mp4)</p> <ul style="list-style-type: none"> • 44,1 kHz, 48 kHz, 88,2 kHz, 96 kHz/16 bits, 24 bits <p>DSD (.dsf/.dff)</p> <ul style="list-style-type: none"> • DSF/DSDIFF/2,8 MHz, 5,6 MHz, 11,2 MHz 		



Section USB	Modèles nord-américains et taiwanais	Modèles européens	Modèles australien et asiatique
USB	2 (Avant : Ver.2.0, 5 V/0,5 A, Arrière : Ver.2.0, 5V/1 A)		
<p>■ Périphérique de stockage USB (→p96) Formats audio pris en charge</p>	<p>MP3 (.mp3)</p> <ul style="list-style-type: none"> • MPEG-1/MPEG-2 Audio Layer-3/44,1 kHz, 48 kHz/Entre 8 kbps et 320 kbps, et VBR <p>WMA (.wma)</p> <ul style="list-style-type: none"> • 44,1 kHz, 48 kHz/Entre 5 kbps et 320 kbps, et VBR • Les formats WMA Pro/Voice/WMA Lossless ne sont pas pris en charge. <p>WAV (.wav)</p> <p>Les fichiers WAV contiennent des données audio numériques PCM non compressées.</p> <ul style="list-style-type: none"> • 44,1 kHz, 48 kHz, 88,2 kHz, 96 kHz, 176,4 kHz, 192 kHz/8 bits, 16 bits, 24 bits <p>AIFF (.aiff/.aif)</p> <p>Les fichiers AIFF contiennent des données audio numériques PCM non compressées.</p> <ul style="list-style-type: none"> • 44,1 kHz, 48 kHz, 88,2 kHz, 96 kHz, 176,4 kHz, 192 kHz/8 bits, 16 bits, 24 bits <p>AAC (.aac/.m4a/.mp4/.3gp/.3g2)</p> <ul style="list-style-type: none"> • MPEG-2/MPEG-4 Audio/44,1 kHz, 48 kHz, 88,2 kHz, 96 kHz/Entre 8 kbps et 320 kbps, et VBR <p>FLAC (.flac)</p> <ul style="list-style-type: none"> • 44,1 kHz, 48 kHz, 88,2 kHz, 96 kHz, 176,4 kHz, 192 kHz/8 bits, 16 bits, 24 bits <p>LPCM (PCM linéaire)</p> <ul style="list-style-type: none"> • 44,1 kHz, 48 kHz/16 bits <p>Apple Lossless (.m4a/.mp4)</p> <ul style="list-style-type: none"> • 44,1 kHz, 48 kHz, 88,2 kHz, 96 kHz, 176,4 kHz, 192 kHz/16 bits, 24 bits <p>DSD (.dsf/.dff)</p> <ul style="list-style-type: none"> • DSF/DSDIFF/2,8 MHz, 5,6 MHz, 11,2 MHz 		

Général	Modèles nord-américains et taiwanais	Modèles européens	Modèles australien et asiatique
Alimentation	CA 120 V, 60 Hz	CA 220 - 240 V, 50/60 Hz	
Consommation d'énergie	635 W	570 W	
Mode Full Standby	0,10 W	0,15 W	
Veille réseau (filaire)	1,6 W	1,7 W	
Veille réseau (sans fil)	1,7 W		



Bluetooth Wakeup	1,6 W	1,7 W
HDMI CEC Standby	0,10 W	0,15 W
Mode veille (ALL ON)	1,7 W	1,8 W
Équipement avec fonctionnalité HiNA en mode veille, déconnexion réseau et veille réseau ON	2,7 W	2,8 W
	Cet équipement est conforme au Règlement de la Commission Européenne (CE) n° 1275/2008 en tant qu'équipement doté de la fonctionnalité HiNA. Si vous n'utilisez pas la fonction Réseau, veuillez régler le paramètre Network Standby sur Désactivé. Vous pouvez réduire la consommation d'énergie en mode veille.	
Dimensions (l × H × P)	435 mm × 173,5 mm × 379,5 mm 17-1/8" × 6-13/16" × 14-15/16"	
Poids	9,8 kg (21,6 lbs.)	
Puissance maximum de radiofréquence émise dans la(les) bande(s) de fréquence	-	2400 MHz - 2483,5 MHz (20 dBm (e.i.r.p)) 5150 MHz - 5350 MHz (23 dBm (e.i.r.p)) 5470 MHz - 5725 MHz (23 dBm (e.i.r.p))

Entrées vidéo	Modèles nord-américains et taiwanais	Modèles européens	Modèles australien et asiatique
Composite		Non équipé	
Composante		Non équipé	

Entrées audio	Modèles nord-américains et taiwanais	Modèles européens	Modèles australien et asiatique
Analog		5 (Incluant 1×PHONO)	
Numérique		2 (COAXIAL×1, OPTICAL×1)	
	<ul style="list-style-type: none"> Les taux d'échantillonnage pris en charge pour les signaux PCM (stéréo, mono) à partir d'une entrée numérique sont de 32 kHz, 44,1 kHz, 48 kHz, 88,2 kHz, 96 kHz/16 bits, 20 bits, et 24 bits. 		



Sorties audio	Modèles nord-américains et taiwanais	Modèles européens	Modèles australien et asiatique
Analog	LINE OUT (ZONE 2)(*) × 1 PRE OUT (SUBWOOFER) × 2 *Peut être changé pour LINE OUT (ZONE B).	LINE OUT (ZONE 2)(*) × 1 PRE OUT (SUBWOOFER) × 2 *Peut être changé pour LINE OUT (ZONE B) et PRE OUT (FRONT).	
Sorties enceintes	9 (FRONT L/R, CENTER, SURROUND L/R, HEIGHT L/R ou SURROUND BACK L/R, ZONE 2 L/R) • Les modèles nord-américains sont prêts à utiliser les fiches bananes.	7 (FRONT L/R, CENTER, SURROUND L/R, HEIGHT L/R ou SURROUND BACK L/R ou ZONE 2 L/R)	
Casques	1 (ø 6,3 mm, 1/4")		

Autres	Modèles nord-américains et taiwanais	Modèles européens	Modèles australien et asiatique
Réglage micro	1 (Avant)		
RS-232	Non équipé		
12V TRIGGER OUT	Non équipé		
IR	Non équipé		

Les caractéristiques techniques et fonctionnalités peuvent changer sans préavis.

 → [Licence et Marque commerciale](#)



ONKYO

SN 29403926B_FR

© 2021 Onkyo Home Entertainment Corporation. All rights reserved. ©2021 Onkyo Home Entertainment Corporation, Tous droits de reproduction et de traduction réservés.
Onkyo group has established its Privacy Policy, available at [<https://www.onkyo.com/privacy/>].

F2108-2