

Sicherheit

Vergewissern Sie sich, dass die Netzspannung bei Ihnen zuhause der auf dem Typenschild auf der Geräterückseite angegebenen Spannung entspricht. Werden der Netzstecker, der AC-Netzeingang oder ein Geräteresteckverbinder als Trennvorrichtung verwendet, müssen diese immer frei zugänglich sein.

Bei einigen Modellen befindet sich die Kontrollleuchte auf der Seite des Fernsehgeräts. Ist an der Vorderseite keine Leuchtanzeige zu sehen, bedeutet dies nicht, dass das Gerät vollständig vom Netz getrennt ist. Um das Fernsehgerät vollständig vom Netz zu trennen, muss der Netzstecker gezogen werden.

Die Bauteile des Fernsehgeräts sind hitzeempfindlich. Die **maximale Umgebungstemperatur** sollte **35° Celsius** nicht überschreiten. Decken Sie die Belüftungsöffnungen an der Rückseite oder den Seiten des Fernsehgeräts nicht ab. Lassen Sie um das Gerät herum genügend Platz frei, um eine gute Belüftung zu ermöglichen. Stellen Sie das Gerät nicht in der Nähe von Wärmequellen (offener Kamin usw.) oder von Geräten auf, die starke elektrische oder magnetische Felder erzeugen.

Die **Feuchtigkeit** in den Räumen, in denen das Gerät aufgestellt wird, darf **75%** Luftfeuchtigkeit nicht übersteigen. Wird das Gerät von einem kalten an einen warmen Ort gebracht, kann sich auf dem Bildschirm (und auf bestimmten Bestandteilen im Geräteinnern) Kondensation bilden. Lassen Sie eventuelles Kondenswasser verdunsten, bevor Sie das Fernsehgerät wieder einschalten.

Mit den Tasten  oder **POWER**/ auf dem Fernsehgerät bzw.  auf der Fernbedienung schalten Sie das Gerät ein oder aus (Stand-by-Modus). Wenn Sie **das Fernsehgerät für längere Zeit nicht benutzen**, schalten Sie es komplett aus, indem Sie den Netzstecker aus der Steckdose ziehen.

Bei **Gewittern** sollten Sie das Fernsehgerät vom Netz und vom Antennenanschluss trennen, damit es nicht durch elektrische oder elektromagnetische Stromspitzen beschädigt werden kann. **Netz- und Antennenanschlüsse** sollten daher leicht zugänglich sein, damit sie bei Bedarf **getrennt** werden können.

Trennen Sie das Fernsehgerät sofort vom Netz, wenn von diesem **Brandgeruch** oder **Rauch** ausgeht. Sie dürfen das Gerät unter keinen Umständen selbst öffnen, da Sie dadurch einen **elektrischen Schlag** riskieren könnten.

WARNUNGEN

Dieses Gerät ist nur für den Gebrauch in privaten Haushalten geeignet und darf nicht für andere Anwendungen, wie für nicht-private oder für gewerbliche Zwecke, verwendet werden.

Im Falle von Beschädigungen muss das externe flexible Netzkabel vom Hersteller, einem autorisierten Kundendienstmitarbeiter oder einer ähnlich qualifizierten Person ersetzt werden, um Gefährdungen zu vermeiden. Lassen Sie für eine ausreichende Belüftung mehr

als 10 cm Abstand um das Fernsehgerät herum. Die Belüftung darf nicht durch das Abdecken der Belüftungsöffnungen mit Gegenständen wie Zeitungen, Tischdecken, Gardinen usw. beeinträchtigt werden.

Das Gerät ist nicht gegen Tropfen oder Spritzwasser geschützt, und es dürfen keine mit Flüssigkeit gefüllten Gegenstände wie Vasen auf das Gerät gestellt werden.

Batterien (installierte Batteriepackung oder Batterien) müssen vor extremer Wärme wie Sonneneinstrahlung, Feuer oder ähnlichem geschützt werden.

Um die Gefahr von Feuer oder Stromschlag zu vermeiden, muss dieses Gerät vor Regen und Feuchtigkeit geschützt werden.

Ein Fernseher kann herunterfallen und schwere oder sogar tödliche Verletzungen verursachen. Viele Verletzungen, insbesondere die Verletzungen an Kindern, können durch einfache Schutzmaßnahmen vermieden werden, wie z.B.:

- Verwenden Sie bitte **IMMER** die Schränke oder Ständer oder Montagemethoden, die vom Hersteller des Fernsehers empfohlen werden.
- Verwenden Sie bitte **IMMER** die Möbel, die den Fernseher sicher tragen können.
- Stellen Sie bitte **IMMER** sicher, dass der Fernseher nicht über die Kante der Stütz Möbel hinausragt.
- Weisen Sie bitte **IMMER** auf die Gefahren hin, wenn Ihre Kinder auf Möbel klettern und versuchen, den Fernseher bzw. dessen Bedienelemente zu berühren.
- Verlegen Sie bitte die an Ihren Fernseher angeschlossenen Kabel und Leitungen **IMMER** so, dass sie den Durchgang nicht verhindern bzw. nicht einfach abzuziehen oder zu ergreifen sind.
- Stellen Sie bitte den Fernseher **NIMMER** an einer instabilen Stelle auf.
- Stellen Sie bitte den Fernseher **NIMMER** auf hohe Möbel (z. B. Schränke oder Bücherregale), wenn die Möbel bzw. der Fernseher nicht mit einem geeigneten Träger gestützt werden.
- Stellen Sie bitte den Fernseher **NIMMER** auf einen Stoff oder ein ähnliches Material, das zwischen dem Fernseher und den tragenden Möbeln liegen können.
- Stellen Sie bitte **NIMMER** Gegenstände, die Kinder zum Klettern auf den Fernseher oder die Möbel unterstützen können, z.B. Spielzeuge oder Fernbedienelemente an der Stelle, wo der Fernseher aufgestellt wird.

Wenn der vorhandene Fernseher beizubehalten oder zu verlegen ist, sollten die gleichen Anforderungen wie oben erwähnt erfüllt werden.

Mit diesem Symbol gekennzeichnete Geräte sind Geräte der Klasse II oder doppelt isolierte elektrische Geräte. Die Bauweise dieses Geräts erfordert keinen Anschluss an eine geerdete Stromversorgung. Geräte ohne dieses Symbol sind elektrische Geräte der Klasse I. Diese müssen an eine Steckdose mit geerdetem Schutzleiter angeschlossen werden.





Stellen Sie das Gerät nicht in der Nähe von Kerzen oder anderen offenen Flammen auf, um die Ausbreitung von Bränden zu verhindern.



Dieses Symbol weist darauf hin, dass eine Hohe Spannung vorhanden ist. Es ist sehr gefährlich mit irgendein internes Teil dieses Produktes in Kontakt zu kommen.



Dieses Symbol weist darauf hin, dass die Sicherung in neutraler Position ist, und das Netz wird ausgeschaltet, um den Außenleiter abzuschalten.

Dieses Gerät muss in Übereinstimmung mit den Installationsanweisungen am Boden bzw. an der Wand befestigt werden, um Verletzungen zu vermeiden.

Um die Gefahr von Hochfrequenzbelastungen zu reduzieren, muss während des Gebrauchs ein Mindestabstand von 100 cm zum Gerät eingehalten werden.

Wenn eine Außenantenne oder ein Kabelsystem am Produkt angeschlossen ist, dann vergewissern Sie sich, dass diese Antenne bzw. das Kabelsystem durch eine Fachkraft geerdet wurde, um gegen Spannungsspitzen oder statischen Aufladungen geschützt zu sein.

TV-Bildschirm

Der Bildschirm dieses Geräts besteht aus Glas. Er kann beim Herunterfallen, oder wenn er stark angestoßen wird, zerbrechen.

Der Bildschirm ist ein Hochtechnologieprodukt und liefert ein detailliertes Bild. Gelegentlich können einige nicht aktive Pixel auftreten, die Sie als blaue, grüne oder rote Punkte wahrnehmen. Dies beeinflusst nicht die Leistung des Geräts.

Pflege

Verwenden Sie zur Reinigung des Bildschirms einen Glasreiniger, und für das übrige Gerät ein weiches Tuch und ein mildes Reinigungsmittel.

Wichtig: Bei Verwendung von starken Reinigungsmitteln sowie alkoholhaltigen Produkten oder Scheuermitteln könnte der Bildschirm beschädigt werden.

Entfernen Sie regelmäßig den Staub von den Belüftungsöffnungen an den Seiten und auf der Rückseite. Bei Verwendung von Lösungsmitteln, alkoholhaltigen Produkten oder Scheuermitteln könnte das Fernsehgerät beschädigt werden. Sollten Gegenstände oder Flüssigkeiten in das Gerät eindringen, trennen Sie es sofort vom Netz, und lassen Sie es von einem autorisierten Techniker überprüfen. Öffnen Sie das Gerät niemals selbst, da Sie sich dadurch selbst gefährden oder das Gerät beschädigen könnten.

ESD-Vorschriften

Dieses Gerät entspricht den ESD-Leistungskriterien. Falls das Gerät durch eine elektrostatische Entladung

den Ethernet-Verbindungsmodus oder den USB-Wiedergabemodus verliert, dann ist ein Benutzereingriff erforderlich.

Hinweis zur Bluetooth-Funktion

Bluetooth®-Technologie (sofern in Ihrem Fernsehgerät enthalten) verwendet eine Frequenz von 2,4 GHz, aufgrund derer die Bluetooth-Audioübertragung in der Nähe von Wi-Fi-Zugangspunkten, Routern oder Mikrowellen beeinträchtigt werden kann. Falls der Audioempfang gestört ist, starten Sie Ihr Bluetooth-Gerät erneut, um eine Frequenz mit weniger Störungen zu suchen. Sollte der Empfang dann noch immer gestört sein, reduzieren oder erhöhen Sie den Abstand zwischen dem Fernsehgerät und der Störquelle.

Bluetooth-Zulassungskennung: D056959

Wandmontage des Fernsehgeräts

Achtung: Für diesen Vorgang sind je nach Größe Ihres Fernsehgeräts mindestens zwei Personen erforderlich.

Beachten Sie für eine sichere Montage die folgenden Hinweise:

- Überprüfen Sie, ob die Wand das Gewicht des Fernsehgeräts und der Wandaufhängung tragen kann.
- Befolgen Sie die Montagehinweise, die Sie mit der Wandaufhängung erhalten haben. Bei bestimmten Modellen müssen Sie die mitgelieferten Schraubdomen (und Schrauben) der sechseckigen VESA-Wandhalterung in die Schraubmuttern für die Wandhalterung auf der Rückseite Ihres Fernsehgeräts schrauben, bevor Sie es an der Wand anbringen.
- Das Fernsehgerät muss an einer senkrechten Wand montiert werden.
- Verwenden Sie für das Wandmaterial geeignete Schrauben.
- Verlegen Sie die Kabel des Fernsehgeräts so, dass niemand darüber stolpern kann.

Sämtliche anderen Sicherheitshinweise zu unseren Fernsehgeräten sind hier ebenfalls maßgeblich.

Benutzerhandbuch für mehrere Produkte

Die in diesem Handbuch beschriebenen Funktionen gelten für die meisten Modelle. Einige Funktionen könnten bei Ihrem Modell nicht verfügbar sein, und/oder Ihr Fernsehgerät könnte über Funktionen verfügen, die nicht in diesem Handbuch beschrieben sind. Die Abbildungen in diesem Handbuch können vom tatsächlichen Produkt abweichen. Beziehen Sie sich bitte auf das tatsächliche Produkt.

Geräteaktualisierung

In der Regel sind manche Geräte vierteljährlich zu aktualisieren, jedoch nicht immer so spezifisch. Manche Geräte, insbesondere diejenigen, die vor mehr als drei Jahren auf den Markt kamen, werden nur aktualisiert, wenn ein kritisches Sicherheitsproblem gefunden und festgelegt wird.

Informationen zur Entsorgung von Altgeräten und Batterien

[Europäische Union]



Produkte

Diese Symbole weisen darauf hin, dass elektrische und elektronische Geräte und Batterien, die diese Symbole tragen, am Ende ihrer Nutzungsdauer nicht über den normalen Haushaltsmüll entsorgt werden dürfen. Stattdessen sind die Produkte an einer entsprechenden Sammelstelle für das Recycling elektrischer und elektronischer Geräte sowie von Batterien abzugeben, um eine ordnungsgemäße Behandlung, Wiederverwendung und Verwertung gemäß nationalen Gesetzen und der Richtlinien 2012/19/EU, 2006/66/EC und 2008/12/EC zu gewährleisten.



Pb
Batterie

Durch die ordnungsgemäße Entsorgung dieser Produkte tragen Sie dazu bei, natürliche Rohstoffe zu schonen und negative Auswirkungen auf die Umwelt und Gesundheit abzuwenden, die anderenfalls durch die unsachgemäße Müllabfertigung dieser Geräte entstehen würden.

Weitere Informationen über Sammelstellen und das Recycling erhalten Sie von Ihrer Behörde vor Ort, Ihrem Abfallbeseitigungsunternehmen oder Ihrem Einzelhändler.

Anmerkung:
Das Zeichen Pb unter dem Symbol für Batterien weist darauf hin, dass diese Batterie Blei enthält.

Je nach nationaler Gesetzgebung ist die unsachgemäße Entsorgung möglicherweise strafbar.

[Firmen]

Wenn Sie dieses Gerät entsorgen möchten, wenden Sie sich bitte an Ihren Lieferanten, und prüfen Sie die Verkaufs- und Lieferbedingungen im Kaufvertrag.

[Länder außerhalb der Europäischen Union]

Diese Symbole gelten nur innerhalb der Europäischen Union. Beachten Sie bei der Entsorgung dieses Geräts die nationale Gesetzgebung oder andere Richtlinien in Ihrem Land für die Beseitigung von elektrischen Altgeräten und Batterien.

Sehr geehrte Kunden,

TCL erklärt hiermit, dass dieses Gerät der Richtlinie 2014/53/EU entspricht. Die vollständige Version der EU-Konformitätserklärung ist erhältlich unter folgender Internet-Adresse: www.tcl.com

Die EU-Konformitätserklärung ist erhältlich unter der Internet-Adresse: www.tcl.eu/eu/doc/XXXXXXXXX *

* Bitte ersetzen Sie «XXXXXXXXX» mit dem genauen Modellnamen.

Zahlen und Abbildungen in dieser Bedienungsanleitung dienen nur zu Referenzzwecken und können vom tatsächlichen Erscheinungsbild des Produkts abweichen. Änderungen am Design und an den Spezifikationen des Produkts ohne vorherige Ankündigung vorbehalten.

Wichtige Informationen	1	HbbTV	13
		HbbTV-Zugang	13
		HbbTV-Deaktivierung	13
Kapitel 1 - Anschlüsse		EPG (Elektronische Programmzeitschrift) verwenden	13
Netz- und Antennenanschluss	5	Bluetooth-Funktion	13
Schließen Sie Blu-ray-Player, HD-Spielkonsole, HD-Camcorder, Kopfhörer und C-Modul an.	5	Sofort einschalten.....	14
Mit Internet verbinden	6	Vernetztes Einschalten	14
		Rücksetzen auf Werkseinstellungen	14
Kapitel 2 - Erste Schritte		Benutzung der TV-Freisprechsprachsteuerung ...	14
Exklusive Fernbedienung	7	Kapitel 5 - Sonstige Informationen	
Batterien einsetzen	7	Jugendschutzpasswort	16
Zusätzliche Fernbedienung	8	Fehlerbehebung	16
Batterien einsetzen	8		
Ein-/Ausschalten des Fernsehgerätes	9		
Ersteinrichtung	9		
Kapitel 3 - Allgemeine Bedienungshinweise			
Tasten der Fernbedienung	10		
Kanäle aufrufen	10		
Wiedergabe von angeschlossenen Geräten	10		
Lautstärke einstellen	10		
Smart TV-Homepage wird geöffnet	10		
Verwenden des Einstellungsmenüs	10		
Kapitel 4 - Weitere Funktionen Ihres Fernsehgeräts			
Kanäle einrichten	11		
CI-Modul	11		
Verwendung des CI-Moduls	11		
Zugriff auf die Dienste des CI-Moduls	11		
Untertitel.....	11		
Untertitel ein-/ausblenden	11		
Untertitelsprachen für digitale Fernsehkanäle aktivieren	12		
Untertiteltyp für digitale Fernsehkanäle auswählen	12		
Videotext	12		
Decodierseite der Sprache wählen	12		
Digitale Videotextsprache	12		
Unterhaltungselektronische Steuerung (CEC) ...	12		
CEC aktivieren oder deaktivieren	12		
Verwendung der automatischen Einschaltfunktion	12		
Verwendung der automatischen Standby-Funktion	12		

Netz- und Antennenanschluss

Um das Fernsehgerät nach dem Anschließen des Netzkabels einzuschalten, drücken Sie **⏻** oder **POWER**/**⏻**.

Hinweise:

- Die Position des Netzeingangs ist je nach Modell unterschiedlich.
- Ziehen Sie das Netzkabel, bevor Sie irgendwelche Geräte anschließen.

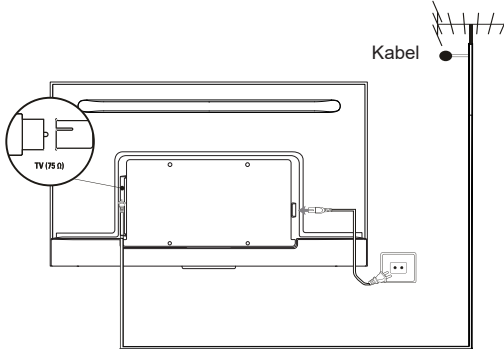

Schließen Sie Blu-ray-Player, HD-Spielkonsole, HD-Camcorder, Kopfhörer und C-Modul an.

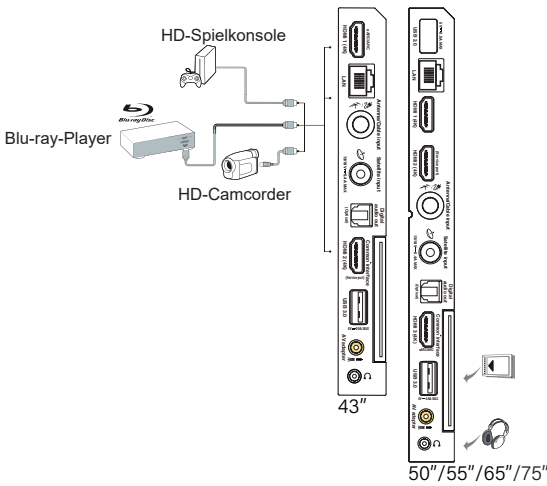

Mit Internet verbinden

Hinweis: Die folgenden Anleitungen sind nur für den gewöhnlichen Anschluss Ihres Fernsehers am verkabelten oder die Verbindung mit dem Drahtlosnetzwerk. Die Anschlussmethode hängt von Ihrer Netzwerkkonfiguration ab. Mit Fragen zu Ihrem Heimnetzwerk wenden Sie sich bitte an Ihren Internet-Dienstanbieter.

Kabelverbindung

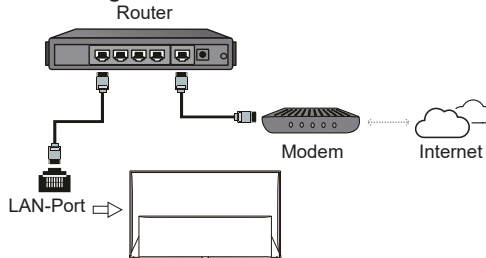

Drahtlosverbindung

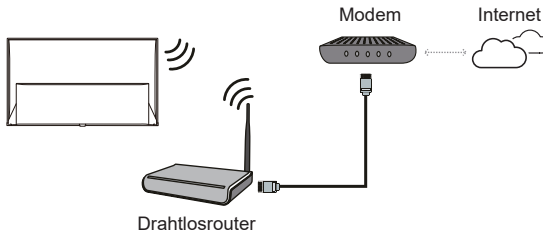

Netzwerkeinstellungen:

1. Drücken Sie **⚙** auf der Fernbedienung, um das Dashboard-Menü anzuzeigen.
2. Wählen Sie **Settings** (Einstellungen) und drücken Sie **OK**, um das Einstellungsmenü zu öffnen.
3. Drücken Sie **▲/▼**, um **Network and Internet** (Netzwerk und Internet) auszuwählen und anschließend **OK**, um ins Untermenü zu wechseln. Folgen Sie der Bildschirmanleitung, um Ihr Netzwerk einzurichten.

Hinweise:

- Ihr Fernseher hat möglicherweise nicht alle in der obigen Abbildung gezeigten Anschlüsse. Die Anzahl von USB- und HDMI-Ports ist modellabhängig.
- Die Lage von Tasten und Anschlüssen ist modellabhängig.
- Die USB-Ports dienen als Dateneingang für USB-Medien und dem Anschluss anderer USB-Geräte.
- Alle USB-Geräte müssen direkt und ohne Verlängerungskabel am Fernsehgerät angeschlossen werden. Wird eine Verlängerung benötigt, so sind 50 cm die maximale empfohlene Länge. Längere Extender müssen Ferritperlen haben.
- Die Audiorückkanal-Funktion (ARC) ist nur an einem HDMI-Port verfügbar, der ARC unterstützt. Zur Verwendung der ARC-Funktion schalten Sie zunächst die CEC-Funktion ein, wie im Kapitel **CEC** beschrieben.
- Wir empfehlen die Verwendung hochwertiger und gut geschirmter HDMI-Kabel, um Störungen zu vermeiden.
- Verwenden Sie Kopfhörer mit 3,5 mm TRS-Stecker. Übermäßiger Schalldruck von Kopfhörern kann zu Hörverlust führen.

Exklusive Fernbedienung

Die meisten Funktionen des Fernsehgeräts sind über Bildschirmmenüs zugänglich. Mit der mitgelieferten Fernbedienung können Sie durch die Menüs navigieren und alle allgemeinen Einstellungen konfigurieren.



- Aus- oder Einschalten des Tons.
- Standby/Standby verlassen.
- Fügen Sie die Entität zur Beobachtungsliste hinzu. (Nur im Google TV-Modus verfügbar.)
- Drücken Sie die **Taste Google Assistant** (Google-Assistent) -Taste auf der Fernbedienung, um mit Google-Assistent zu sprechen. (Nur im Google TV-Modus verfügbar und die Netzwerkverbindung ist normal.)
- Um das Dashboard-Menü anzuzeigen.
- Circular D-Pad** Navigationstasten.
- OK** Bestätigen Sie die Eingabe oder Auswahl. (Die Kanalliste kann im TV-Modus angezeigt werden.)
- Rückkehr in das vorherige Menü oder App verlassen.
- Smart TV-Homepage öffnen.
- Zugriff auf den Elektronischen Programmführer (nur für digitale Sender verfügbar).
- Auswahl der Eingangsquelle.
- Regeln der Lautstärke.
- P+/P-** Umschalten der Sender.
- Das Schnelleinstellungsfeld wird angezeigt. Oder folgen Sie den Anweisungen auf dem Bildschirm, um die entsprechende Funktion auszuführen.
- Zum Anzeigen des Quick Panels.
- Zum Einblenden der virtuellen Fernbedienungstastatur, wenn verfügbar.
- Zum Öffnen der TCL-Startseite auf dem Bildschirm.
- NETFLIX** Um auf Netflix zuzugreifen, falls verfügbar.
- prime video** Zugriff auf das Prime video, (Prime-Video) falls verfügbar.
- Guard** Zugriff auf Safety Guard, falls verfügbar.
- Media** Um auf den Media Player zuzugreifen, falls verfügbar.
- Youtube** Um auf YouTube zuzugreifen, falls verfügbar.
- TCL CHANNEL** Für den Zugriff auf TCL Kanal.

Hinweise:

- Diese Fernbedienung steht nur für bestimmte Modelle zur Verfügung. Die Fernbedienung kann von der Abbildung abweichen.
- Auf bestimmte Funktionen kann nur über die Tastatur der virtuellen Fernbedienung zugegriffen werden. Bitte drücken Sie die Taste auf der Fernbedienung, um sie anzuzeigen und entsprechend zu bedienen.
- Die App-Tasten können je nach Modell unterschiedlich sein. Der App-Button dient zum Aufrufen der entsprechenden App.
- Wenn Sie die Taste **Google Assistant** (Google-Assistent) das erste Mal drücken, dann folgen Sie den Bildschirmanweisungen, um die Fernbedienung mit dem Fernseher zu koppeln.
- Google TV ist der Name der Softwareerfahrung auf diesem Gerät und eine Marke von Google LLC.
- Der Google-Assistent ist in bestimmten Sprachen und Ländern nicht verfügbar.

Batterien einsetzen



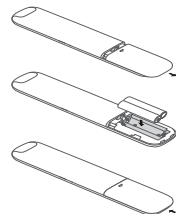





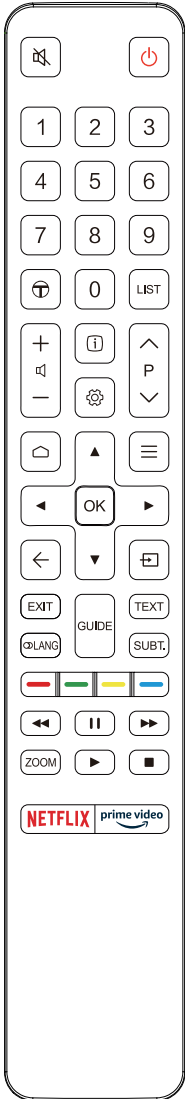





1. Öffnen Sie die Rückseite wie dargestellt.
2. Setzen Sie zwei AAA-Batterien mit korrekter Polarität ein, wie im Batteriefach gekennzeichnet.
3. Setzen Sie die Rückseite zurück wie dargestellt.



Hinweis: Die Fernbedienung kann von der Abbildung abweichen.

Zusätzliche Fernbedienung



-  Aus- oder Einschalten des Tons.
-  Standby/Standby verlassen.
- Zifferntasten** Eingabe von Kanalnummern oder Ziffern.
-  Für den Zugriff auf TCL Kanal.
- LIST** Fügen Sie die Entität zur Beobachtungsliste hinzu. (Nur im Google TV-Modus verfügbar.)
-  Regeln der Lautstärke.
-  Anzeigen der Programminformationen (sofern vorhanden).
-  Um das Dashboard-Menü anzuzeigen.
- P** Umschalten der Sender.
-  Smart TV-Homepage öffnen
-  Das Schnelleinstellungsfeld wird angezeigt. Oder folgen Sie den Anweisungen auf dem Bildschirm, um die entsprechende Funktion auszuführen.
- ▲/▼/◀/▶** Navigationstasten.
- OK** Bestätigen einer Eingabe oder Auswahl.
-  Rückkehr in das vorherige Menü oder App verlassen.
-  Auswahl der Eingangsquelle.
- EXIT** Mit dieser Taste beenden Sie das Bildschirmmenü.
- LANG** Auswählen der Sprache bei ausgewählten digitalen TV-Programmen.
- GUIDE** Ein- oder Ausschalten des Elektronischen Programmführers (nur für digitale Kanäle erhältlich).
- TEXT** Ein- oder Ausschalten des Videotextes.
- SUBT.** Auswählen der Untertitelsprache bei ausgewählten digitalen TV-Programmen.
- Farbtasten** Auswahl von Aufgaben oder Videotextseiten; Verwendung für HbbTV-Funktion.
-  Starten des Schnellrücklaufs.
-  Wiedergabe unterbrechen.
-  Starten des Schnellvorlaufs.
- ZOOM** Auswahl des Bildformats.
Hinweis: Es wird empfohlen, den Vollbild-Modus zu verwenden. Bitte verwenden Sie den Modus mit den schwarzen Balken auf beiden Seiten des Bildes (beispielsweise 4:3) nicht für längere Zeit, da sonst das TV-Display dauerhaft beschädigt werden könnte.
-  Wiedergabe starten.
-  Beenden der Wiedergabe.
- NETFLIX** Um auf Netflix zuzugreifen, falls verfügbar.
- prime video** Zugriff auf das Prime video, (Prime-Video) falls verfügbar.

Batterien einsetzen

1. Öffnen Sie die Rückseite wie dargestellt.
2. Setzen Sie zwei AAA-Batterien mit korrekter Polarität ein, wie im Batteriefach gekennzeichnet.
3. Setzen Sie die Rückseite zurück wie dargestellt.

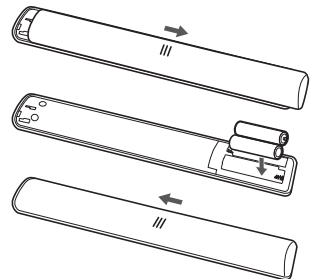

Wichtig:

Batterien dürfen keiner übermäßigen Hitze wie durch Sonne, Feuer oder ähnlichem ausgesetzt werden. Entnehmen Sie die Batterien, falls Sie die Fernbedienung über einen längeren Zeitraum nicht verwenden. Falls Sie die Batterien nicht herausnehmen, können Schäden durch Verschleiß oder korrosives Auslaufen entstehen. Bei solchen Schäden erlischt die Garantie.

Entsorgen Sie zum Schutz der Umwelt Batterien an örtlichen Recyclingstellen. Entsorgen Sie die Batterien anhand der Anweisungen.



ACHTUNG: Es besteht Explosionsgefahr, falls bei Ersatz der falsche Batterietyp eingesetzt wird. Verwenden Sie ausschließlich die vom Hersteller empfohlenen Batterien des gleichen oder gleichwertigen Typs.

Wenn die Batterien Ihrer Fernbedienung leer sind, dann können Sie Ihr Fernsehgerät auch über die Tasten Ihres Fernsehgeräts steuern.

Wenn sich Ihr Fernsehgerät im Standby-Modus befindet, dann können Sie es einschalten, indem Sie am Fernsehgerät die Taste  drücken.

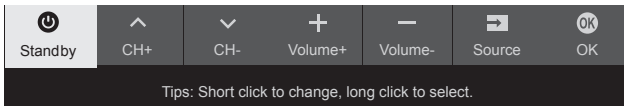



Wenn Ihr Fernsehgerät eingeschaltet ist, dann können Sie das Multifunktionsmenü einblenden lassen, indem Sie am Fernsehgerät die Taste  drücken. Weitere Informationen darüber, wie Sie das Multifunktionsmenü benutzen können, finden Sie in nachstehender Abbildung.



- Drücken Sie die Taste , um die Markierung zur nächsten Funktion zu bewegen und diese so auszuwählen.
- Halten Sie die Taste  mindestens 2 Sekunden lang gedrückt, um Ihre Auswahl zu bestätigen.

Hinweis: Bitte schlagen Sie in der Schnellstartanleitung nach, um die Lage der Taste  bei Ihrem Fernsehgerät zu erfahren.

Ein-/Auschalten des Fernsehgerätes

1. Sobald das Netzkabel angeschlossen wird, schaltet sich das Fernsehgerät entweder sofort ein, oder es geht in den Standby-Modus über. Falls sich das Fernsehgerät im Standby-Modus befindet, drücken Sie die Taste  oder **POWER**/ am Gerät oder die Taste  auf der Fernbedienung, um das Gerät einzuschalten.
2. Zum Umschalten des Fernsehers in den Stand-by-Modus drücken Sie  auf der Fernbedienung. Das Fernsehgerät bleibt eingeschaltet, reduziert allerdings den Energieverbrauch.
3. Um das Fernsehgerät vollständig auszuschalten, ziehen Sie den Netzstecker aus der Steckdose.

Hinweis: Aus Gründen der Energieeinsparung und des Umweltschutzes sind einige Modelle mit Relaischaltern ausgestattet. Wenn das Fernsehgerät ein- oder ausgeschaltet wird, ist es normal, den Ton des Relais zu hören.

Ersteinrichtung

Beim ersten Einschalten des Fernsehers wird das Menü **Welcome** (Willkommen) angezeigt, der Sie durch die Ersteinstellung führt. Folgen Sie den Anleitungen auf dem Bildschirm, um die Ersteinstellungen vorzunehmen; dazu gehören die Auswahl der Sprache, Verbindung mit dem Netzwerk, Sendersuche und mehr. In jedem Schritt wählen Sie oder überspringen Sie den Schritt. Überspringen Sie einen Schritt, so können Sie die Einstellung später im Einstellungsmenü nachholen.

Hinweis: Falls die Sendersuche ausschließlich analoge Kanäle findet, kann dies an den schlechten Empfangsbedingungen liegen. Dieser Fall wird nicht von der Herstellergarantie abgedeckt. Gerätehersteller sind nicht für die fehlende oder schlechte Rundfunkübertragung in einigen Gebieten verantwortlich.

Tasten der Fernbedienung

Hier sind die Navigationsrichtungstasten und die **OK**-Taste der Fernbedienung, die Sie häufig verwenden können.



Kanäle aufrufen

Verwenden der Navigationsrichtungstasten:

Drücken Sie **▲/▼** auf der Fernbedienung, um durch die Kanäle zu blättern und die Kanäle zu wechseln.

Mit der OK-Taste: Drücken Sie die **OK**-Taste, um die Kanalliste anzuzeigen und drücken Sie **▲/▼/◀/▶** und **OK**, um die Kanäle auszuwählen.

Verwendung der Tasten P+/P-: Drücken Sie auf der Fernbedienung die **P+/P-**-Tasten, um sich durch die Kanäle zu bewegen.

Mit der  Taste: Drücken Sie diese Taste, um die virtuelle Fernbedienungstastatur anzuzeigen, dann können Sie die Zifferntasten oder die **List** (Listentaste) verwenden, um entsprechend zu arbeiten.

Wiedergabe von angeschlossenen Geräten

Drücken Sie  auf der Fernbedienung, um die Quellenliste aufzurufen. Drücken Sie **▲/▼**, um TV oder eine andere Eingangsquelle auszuwählen; bestätigen Sie mit der Taste **OK**.

Lautstärke einstellen

Lautstärkeeinstellung: Drücken Sie auf der Fernbedienung die **+/-**-Tasten, um die Lautstärke anzuheben oder zu verringern.

Ton ausschalten: Drücken Sie die Taste , um den Ton vorübergehend auszuschalten. Drücken Sie diese Taste erneut oder drücken Sie **+**, um den Ton wieder einzuschalten.

Smart TV-Homepage wird geöffnet

Sie haben die Möglichkeit, Internet-Anwendungen (Apps) und speziell modifizierte Internet-Webseiten aufzurufen und Systemeinstellungen für Ihren Fernseher zu konfigurieren. Verwenden Sie für die Steuerung die Fernbedienung des Fernsehers.

WARNUNG:

- Konfigurieren Sie die Netzwerkeinstellungen, bevor Sie die Anwendung Smart TV verwenden.
- In Abhängigkeit von Ihren Netzwerkbedingungen kann es zu langsamen Reaktionen bzw. zu Unterbrechungen kommen.

- Bei Problemen mit einer Anwendung wenden Sie sich bitte an den Inhaltenanbieter.
- Ein Anbieter kann Aktualisierungen - oder auch die App selbst auslaufen lassen.
- In Abhängigkeit von den Bestimmungen in Ihrem Land, können bestimmte Anwendungen beschränkt sein oder werden nicht unterstützt.
- Es ist möglich, dass die Inhalte von Anwendungen ohne Vorankündigung durch den jeweiligen Anbieter geändert werden.

1. Drücken Sie **⬆** auf der Fernbedienung, um die Smart TV-Homepage zu öffnen.
2. Drücken Sie **▲/▼/◀/▶** und **OK**, um die gewünschte App, Funktion oder Einstellung zu öffnen.
3. Drücken Sie **⬅**, um zur Homepage zurückzukehren.

Hinweis: Da der Aufbau der Internetverbindung etwas Zeit benötigt, sollten Sie nach dem Einschalten des Fernsehgeräts aus dem Standby-Modus einige Minuten warten, bis Sie die SmartTV-Funktion verwenden können.

Verwenden des Einstellungsmenüs

Ermöglicht Ihnen, die TV-Einstellungen wie Bild und Ton anzupassen.

1. Drücken Sie **⚙** auf der Fernbedienung, um das Dashboard-Menü anzuzeigen.
2. Wählen Sie **Settings** (Einstellungen) und drücken Sie **OK**, um das Einstellungsmenü zu öffnen.
3. Drücken Sie in den Untermenüs **▲/▼**, um Menüoptionen auszuwählen, und drücken Sie dann **OK/▶**, um die Optionsliste oder das entsprechende Untermenü aufzurufen, oder drücken Sie **OK**, um ein- oder auszuschalten, oder drücken Sie **◀/▶**, um die Einstellung anzupassen.
4. Drücken Sie **⬅**, um zum vorherigen Menü zurückzukehren.

*Hinweis: Die Aktivierung von **LED motion Clear** stellt sich schnell bewegende Bilder durch Steuerung der LED-Hintergrundbeleuchtung deutlicher dar, wobei jedoch das Bild dunkler wird und mehr flimmert als bei deaktiviertem **LED motion clear**.*

Kanäle einrichten

Dieser Abschnitt beschreibt, wie Sie automatisch Kanäle suchen und speichern können. Dies findet in folgenden Fällen Anwendung:

- Sie haben während des erstmaligen Setups den Schritt für die Kanalinstallation übersprungen;
 - Sie werden darüber informiert, dass im TV-Modus keine Kanäle vorhanden sind;
 - Sie möchten Ihre Kanäle aktualisieren.
1. Drücken Sie **⚙** im TV-Modus auf der Fernbedienung und wählen Sie **Settings > Channels and inputs > Channel > Channel scan** (Einstellungen > Kanäle und Eingänge > Kanal > Kanalsuchlauf). Drücken Sie zur Eingabe **OK/▶**.
 2. Der TV installiert und ordnet die Kanäle entsprechend Ihrem Land oder Ihrer Region. Drücken Sie **▲/▼**, um **Country/Region** (Land/Region) auszuwählen und anschließend **OK/▶**, um ins Untermenü zu wechseln. Geben Sie im Menü **System > Lock** (System > Sperren) das werksseitige Passwort 1234 oder Ihr eigenes Passwort (sofern Sie es geändert haben) ein. Drücken Sie **▲/▼**, um Ihr Land oder Ihre Region auszuwählen und anschließend **OK/▶**, um zu bestätigen.
 3. Drücken Sie **▲/▼** zur Auswahl von **Automatic search** (Automatische Suche) und drücken Sie **OK/▶** zum Bestätigen.
 4. Drücken Sie **▲/▼** zur Auswahl von **Tuner mode** (Tunermodus) und drücken Sie **◀/▶** zur Auswahl von **Cable** (Kabel), **Antenna** (Antenne) oder **Satellite** (Satellit). (*Hinweis: Die Option Satellite (Satellit) ist nur an bestimmten Modellen verfügbar.*)
 5. Drücken Sie **▲/▼** zur Auswahl anderer Optionen, die konfiguriert werden sollen.
 6. Drücken Sie nach der Konfiguration die Taste **▼** zur Auswahl von **Search** (Suche) und drücken Sie **OK**, um die Kanalsuche zu starten.
 7. Die Sendersuche kann einige Minuten dauern. Nach der automatischen Suche werden die Kanäle in einer voreingestellten Reihenfolge angeordnet. Wenn Sie die Kanalliste bearbeiten möchten, drücken Sie **⚙** auf der Fernbedienung, wählen Sie **Settings > Channels and inputs > Channel > Channel organizer** (Einstellungen > Kanäle und Eingänge > Kanal > Kanal-organizer) und drücken Sie zum Aufrufen **OK**.

CI-Modul

Verschlüsselte digitale TV-Kanäle können mit einem CI-Modul und einer vom jeweiligen Digital-TV-Betreiber angebotenen Karte decodiert werden.

Das CI-Modul kann möglicherweise verschiedene digitale Dienste aktivieren. Das hängt davon ab, welche Betreiber und Dienste Sie auswählen

(z. B. Pay-TV). Wenden Sie sich an Ihren Digital-TV-Anbieter, um weitere Informationen über die verfügbaren Dienste und Konditionen zu erhalten.

Verwendung des CI-Moduls

WARNUNG: Schalten Sie Ihr Fernsehgerät vor dem Einsetzen eines CI-Moduls aus. Beachten Sie unbedingt die folgenden Hinweise. Die falsche Installation eines CI-Moduls kann zu Schäden am Modul und an Ihrem Fernsehgerät führen.

1. Setzen Sie das Modul gemäß den aufgedruckten Anweisungen vorsichtig in den CI-Steckplatz des Fernsehgeräts ein.
2. Schieben Sie das Modul so weit wie möglich ein.
3. Schalten Sie das Fernsehgerät ein, und warten Sie, bis die CI-Funktion aktiviert ist. Dieser Vorgang kann einige Minuten dauern.
Hinweis: Entfernen Sie das CI-Modul nicht aus dem Steckplatz. Das Entfernen des Moduls führt zur Deaktivierung der digitalen Dienste.

Zugriff auf die Dienste des CI-Moduls

Nach dem Einsetzen und der Aktivierung des Common-Interface-Moduls drücken Sie **⚙** auf der Fernbedienung, wählen **Settings > Channels and inputs > Channel > Common interface** (Einstellungen > Kanäle und Eingänge > Kanal > Gemeinsame Schnittstelle) und drücken Sie zum Aufrufen **OK/▶**.

Diese Menüoption ist nur verfügbar, wenn das CI-Modul korrekt eingesetzt und aktiviert ist. Wenden Sie sich an Ihren Digital-TV-Anbieter, um weitere Informationen zu den On-Screen-Anwendungen und Inhalten zu erhalten.

Untertitel

Sie können für jeden einzelnen TV-Kanal Untertitel aktivieren. Untertitel werden via Teletext oder DVB-T/DVB-C/DVB-S/DVB-T2/DVB-S2 übertragen. Bei digitalen Übertragungen haben Sie außerdem die Möglichkeit, die bevorzugte Untertitelsprache auszuwählen.

Untertitel ein-/ausblenden

1. Drücken Sie **⚙** auf der Fernbedienung, wählen Sie **Settings > Channels and inputs > Channel > Subtitle** (Einstellungen > Kanäle und Eingänge > Kanal > Untertitel) und drücken Sie zum Aufrufen **OK/▶**.
2. Wählen Sie die Option **Subtitle** (Untertitel), und drücken Sie zum Wechsel zwischen ein und aus auf **OK**.
3. Drücken Sie **←**, um zum vorherigen Menü zurückzukehren.

Untertitelsprachen für digitale Fernsehkanäle aktivieren

1. Drücken Sie **⚙** auf der Fernbedienung, wählen Sie **Settings > Channels and inputs > Channel > Subtitle > Digital subtitle language 1st** (Einstellungen > Kanäle und Eingänge > Kanal > Untertitel > Digitale Untertitelsprache 1) und drücken Sie zum Aufrufen **OK/▶**.
2. Drücken Sie **▲/▼** zur Auswahl einer Untertitelsprache als Ihre bevorzugte Sprache und drücken Sie **OK** zur Bestätigung.
3. Drücken Sie **▲/▼** zur Auswahl von **Digital subtitle language 2nd** (Digitale Untertitelsprache 2) und drücken Sie zum Aufrufen **OK/▶**.
4. Drücken Sie **▲/▼** zur Auswahl einer zweiten Untertitelsprache und drücken Sie **OK** zur Bestätigung.
5. Drücken Sie **←**, um zum vorherigen Menü zurückzukehren.

Untertiteltyp für digitale Fernsehkanäle auswählen

1. Drücken Sie **⚙** auf der Fernbedienung, wählen Sie **Settings > Channels and inputs > Channel > Subtitle > Subtitle type** (Einstellungen > Kanäle und Eingänge > Kanal > Untertitel > Untertiteltyp) und drücken Sie zum Aufrufen **OK/▶**.
2. Drücken Sie **▲/▼** zur Auswahl eines Untertiteltyps und drücken Sie **OK** zur Bestätigung. Wählen Sie **Hearing impaired** (Hörbehindert), um die Untertitel für Hörgeschädigte in Ihrer gewählten Sprache anzuzeigen.
3. Drücken Sie **←**, um zum vorherigen Menü zurückzukehren.

Videotext

Decodierseite der Sprache wählen

1. Drücken Sie **⚙** auf der Fernbedienung, wählen Sie **Settings > Channels and inputs > Channel > Teletext > Decoding page language** (Einstellungen > Kanäle und Eingänge > Kanal > Videotext > Seitensprache decodieren) und drücken Sie zum Aufrufen **OK/▶**.
2. Drücken Sie **▲/▼** zur Auswahl des korrekten Sprachtyps, in dem der Videotext angezeigt wird und drücken Sie **OK** zur Bestätigung.
3. Drücken Sie **←**, um zum vorherigen Menü zurückzukehren.

Digitale Videotextsprache

Je nach Rundfunkanbieter können Sie bei digitalen TV-Kanälen ggf. einen Dienst nutzen, der mehrere Videotext-Startseiten in verschiedenen Sprachen bietet. Mit dieser Funktion können Sie eine verfügbare

Sprache als primäre Sprache auswählen, die sich auf verschiedene Videotext-Startseiten bezieht.

1. Drücken Sie **⚙** auf der Fernbedienung, wählen Sie **Settings > Channels and inputs > Channel > Teletext > Digital teletext language** (Einstellungen > Kanäle und Eingänge > Kanal > Videotext > Digitale Videotextsprache) und drücken Sie zum Aufrufen **OK/▶**.
2. Drücken Sie **▲/▼** zur Auswahl der Sprache und drücken Sie **OK** zur Bestätigung.
3. Drücken Sie **←**, um zum vorherigen Menü zurückzukehren.

Unterhaltungselektronische Steuerung (CEC)

Verwenden Sie diese Funktion, um nach CEC-Geräten zu suchen, die über HDMI an Ihr Fernsehgerät angeschlossen sind, und die Funktionen One-Touch-Wiedergebe und One-Touch-Standby für CEC-Geräte zu aktivieren.

CEC aktivieren oder deaktivieren

1. Drücken Sie **⚙** auf der Fernbedienung, wählen Sie **Settings > Channels and inputs > Inputs > Consumer Electronic Control (CEC)** (Einstellungen > Kanäle und Eingänge > Eingänge > Unterhaltungselektronische Steuerung (CEC)) und drücken Sie zur Eingabe **OK/▶**.
2. Wählen Sie die Option **HDMI control** (HDMI-steuerung) und drücken Sie **OK** um zwischen Ein und Aus umzuschalten.
3. Drücken Sie **←**, um zum vorherigen Menü zurückzukehren.

Verwendung der automatischen Einschaltfunktion

Sie ermöglicht dem Fernseher, dass er sich automatisch einschaltet, wenn Sie ein CEC-Gerät (z. B. einen DVD-Player) mit der Fernbedienung des CEC-Geräts einschalten. Drücken Sie auf **OK**, um diese Funktion zu aktivieren.

Verwendung der automatischen Standby-Funktion

Sie ermöglicht allen CEC-Geräten, dass sie automatisch in den Standby-Modus wechseln können, wenn Sie den Fernseher mit der Fernbedienung des Fernsehers ausschalten. Drücken Sie auf **OK**, um diese Funktion zu aktivieren.

Hinweis: Die CEC-Funktionen sind abhängig von den angeschlossenen Geräten, und es ist möglich, dass nicht alle an diesem Fernsehgerät angeschlossenen Geräte ordnungsgemäß funktionieren. Informieren Sie sich ausführlicher im

Benutzerhandbuch oder beim Hersteller des jeweiligen Geräts.

HbbTV

HbbTV (Hybrid Broadcast Broadband TV) ist ein Dienst, der von verschiedenen Sendern angeboten wird und nur auf einigen digitalen Fernsehkanälen zur Verfügung steht. HbbTV bietet interaktives Fernsehen über Breitband-Internet. Diese interaktiven Funktionen dienen der Erweiterung der normalen Digitalprogramme und umfassen Dienste wie digitaler Videotext, elektronischer Programmführer, Spiele, Wahlen, spezifische Informationen zum aktuellen Programm, interaktive Werbung, Informationsmagazine, Catch-up-TV und vieles mehr. Zur Verwendung von HbbTV vergewissern Sie sich, dass Ihr Fernseher mit dem Internet verbunden und HbbTV eingeschaltet ist.

Hinweise:

- HbbTV-Dienste sind Sender- oder Landesabhängig und sind nicht in allen Bereichen verfügbar.
- Die HbbTV-Funktion erlaubt nicht, Dateien auf Ihren Fernseher herunterzuladen.
- App-Anbieter- oder Sender-Probleme können dazu führen, dass eine HbbTV-App vorübergehend nicht verfügbar ist.
- Zum Zugriff auf HbbTV-Apps müssen Sie Ihren Fernseher über Breitband mit dem Internet verbinden. HbbTV-Apps funktionieren bei Netzwerkproblemen möglicherweise nicht korrekt.

HbbTV-Zugang

1. Drücken Sie  auf der Fernbedienung, wählen Sie **Settings > System > HbbTV settings** (Einstellungen > System > HbbTV-Einstellungen) und drücken Sie zum Aufrufen **OK/▶**.
2. Wählen Sie die Option **HbbTV** option, und drücken Sie auf **OK**, um diese Option zu aktivieren.
3. Wenn Sie zu einem Digitalkanal umschalten, der HbbTV anbietet, wird dies auf dem Bildschirm angezeigt (gewöhnlich durch eine rote Taste, jedoch möglicherweise auch durch andersfarbige Tasten). Drücken Sie die angegebene Farbtaste, um die interaktiven Seiten zu öffnen.
4. Benutzen Sie **▲/▼/◀/▶** und die Farbtasten zur Navigation der HbbTV-Seiten, und bestätigen Sie mit **OK**.

HbbTV-Deaktivierung







Zur Vermeidung von Störungen durch HbbTV-Übertragungstests können Sie die HbbTV-Funktion wie folgt ausschalten:

1. Drücken Sie  auf der Fernbedienung, wählen Sie **Settings > System > HbbTV settings**

- (Einstellungen > System > HbbTV-Einstellungen) und drücken Sie zum Aufrufen **OK/▶**.
2. Wählen Sie die Option **HbbTV** option, und drücken Sie auf **OK**, um diese Option zu deaktivieren.

EPG (Elektronische Programmzeitschrift) verwenden

EPG ist eine Menüführung, die geplante Digital-TV-Programme anzeigt. Sie können Programme navigieren, wählen und anzeigen.

1. Drücken Sie  auf der Fernbedienung, wählen Sie **Settings > Channels and inputs > Channel > EPG** (Einstellungen > Kanäle und Eingänge > Kanal > EPG) und drücken Sie zum Aufrufen **OK** oder drücken Sie  auf der Fernbedienung (sofern verfügbar), das **Programme Guide** wird angezeigt, mit dem Sie Informationen über das aktuelle oder nächste Programm erhalten, das auf jedem Kanal abgespielt wird. Navigieren Sie mit den Tasten **▲/▼/◀/▶** auf der Fernbedienung durch die verschiedenen Programme.
2. Zeigen Sie mit den unten im Bild angezeigten Tasten die EPG an.
 - **Watch now** (Jetzt fernsehen) oder **More** (Mehr): Drücken Sie **OK**, um den ausgewählten Kanal anzusehen oder um weitere Informationen über das ausgewählte Programm zu erhalten.
 - **Programme filter** (Programmfilter): Drücken Sie die Taste , um den Programmfilter für DTV-Programme einzublenden.
 - **Custom Schedule** (Benutzerdefinierter Zeitplan): Drücken Sie  auf der Fernbedienung, wählen Sie das rote Farbtaste und drücken Sie **OK**, um einen Zeitplan festzulegen.
 - **Select date** (Datum auswählen): Drücken Sie  auf der Fernbedienung, wählen Sie die grüne Farbtaste und drücken Sie **OK**, um das Datum zu wählen.
 - **Schedule list** (Zeitplan-Liste): Drücken Sie  auf der Fernbedienung, wählen Sie die gelbe Farbtaste und drücken Sie **OK**, um Ihre Zeitplan-Liste anzusehen.
3. Drücken Sie **◀**, um zum vorherigen Menü zurückzukehren.

Bluetooth-Funktion

(* Nicht für alle Modelle verfügbar.)

Bluetooth® ist eine Funktechnologie zum Austausch von Daten zwischen Bluetooth-Geräten im Nahbereich. Sie können ein Bluetooth-Audiogerät, eine Maus oder Tastatur mit dem Fernseher verbinden.

1. Drücken Sie  auf der Fernbedienung, wählen Sie **Settings > Remotes and accessories**

(Einstellungen > Fernbedienungen und Zubehör) und drücken Sie zum Aufrufen **OK**.

2. Wählen Sie **Add accessory** (Zubehör hinzufügen) und drücken Sie zum Aufrufen **OK**. Der Fernseher sucht automatisch nach Bluetooth-Geräten in der Nähe. Wählen Sie ein verfügbares Gerät aus, drücken Sie **OK** und folgen Sie den Anweisungen auf dem Bildschirm, um es zu verbinden.

Hinweis: Die Bluetooth-Technologie (sofern auf Ihrem Fernseher verfügbar) verwendet die 2,4-GHz-Frequenz, daher können WLAN-Zugangspunkte, Router oder Mikrowellen in der Nähe zu Störungen des Bluetooth-Audiostreamings führen. Haben Sie Störungen beim Audioempfang, dann sollten Sie Ihr Bluetooth-Gerät neu starten, um eine Frequenz mit geringeren Störungen zu finden. Lässt sich das Problem nicht lösen, so gehen Sie dichter an den Fernseher oder vergrößern Sie den Abstand zwischen dem Fernseher und der Störquelle.

Der Bluetooth®-Wortmarke und -Logos sind eingetragene Marken von Bluetooth SIG, Inc. und jede Verwendung dieser Marken durch die TTE Corporation erfolgt unter Lizenz. Andere Marken und Handelsnamen sind Eigentum ihrer jeweiligen Eigentümer.

Sofort einschalten

Dies ermöglicht Ihnen gegenüber der Deaktivierung dieser Funktion ein schnelleres Einschalten Ihres TVs vom Standby-Modus aus, erhöht jedoch auch die Standby-Leistungsaufnahme.

1. Drücken Sie **⚙** auf der Fernbedienung, wählen Sie **Settings > System > Power and energy > Quick start** (Einstellungen > System > Leistung und Energie > Schnellstart) und drücken Sie zum Aufrufen **OK**.
2. Wählen Sie die Option **Quick start** (Schnellstart) und drücken Sie **OK**, um zwischen Ein und Aus umzuschalten.
3. Drücken Sie **←**, um zum vorherigen Menü zurückzukehren.

Vernetztes Einschalten

Diese Funktion ermöglicht das Einschalten Ihres Fernsehers aus dem Standby-Modus über ein Netzwerk. Zur Nutzung dieser Funktion müssen folgende Voraussetzungen erfüllt sein:

1. Ihr Fernsehgerät ist an Ihr Heim-WLAN angeschlossen;

2. Die gewünschte Steuereinheit wie beispielsweise Ihr Smartphone ist mit dem gleichen WLAN wie Ihr Fernsehgerät verbunden.
3. Auf der Steuereinheit ist eine App wie beispielsweise Youtube installiert, die die Funktion Vernetztes Einschalten unterstützt.
4. Drücken Sie **⚙** im Google TV-Modus auf der Fernbedienung, wählen Sie **Settings > Network and Internet > Networked standby** (Einstellungen > Netzwerk und Internet > Netzwerk-Standby) und drücken Sie **OK**, um es einzuschalten.

Wenn sich Ihr Fernsehgerät im Modus Vernetztes Standby befindet, dann können Sie ihn mit der App fernbedient einschalten.

Hinweise:

- Diese Funktion ist deaktiviert, wenn Sie die Taste **⏻** auf der Fernbedienung gedrückt halten und dann das Ausschalten des Fernsehgeräts bestätigen.
- Bevor Sie die Funktion des vernetzten Aufwachens verwenden, stellen Sie sicher, dass Sofort Einschalten aktiviert ist.
- Diese Funktion steht bei bestimmten Modellen möglicherweise nicht zur Verfügung.
- Diese Funktion ist nur im Google TV-Modus verfügbar.

Rücksetzen auf Werkseinstellungen

Mit dieser Funktion können Sie das Fernsehgerät auf Werkseinstellung zurücksetzen.

1. Drücken Sie **⚙** auf der Fernbedienung, wählen Sie **Settings > System > About > Reset > Factory reset > Delete everything** (Einstellungen > System > Info > Zurücksetzen > Werksreset > Alles löschen) und bestätigen Sie mit **OK**.
2. Geben Sie mit Hilfe der Zifferntasten der Fernbedienung das Passwort 1234 bzw. wenn Sie Ihr eigenes Passwort festgelegt haben, Ihr eigenes Passwort ein.
3. Wählen Sie **OK** aus und drücken Sie dann **OK**, um zu bestätigen.
4. Es erscheint der Willkommensbildschirm **Welcome** (Willkommen). Folgen Sie den Anleitungen im Kapitel **Inbetriebnahme**.

Benutzung der TV-Freisprechsprachsteuerung

Verbinden Sie das Fernsehgerät mit Ihrem Netzwerk und stellen Sie sicher, dass es auf die Google-Webseite zugreifen kann, bevor Sie die TV-Freisprechsprachsteuerung benutzen. Folgen Sie anschließend für den Zugriff den nachstehenden Schritten:

1. Schieben Sie den Schalter des eingebauten Mikrofons (bitte schlagen Sie für die Position dieses Schalters bei Ihrem Fernsehgerät in der Schnellstartanleitung nach) auf ON (Ein), bevor Sie diese Funktion benutzen.
2. Drücken Sie  auf der Fernbedienung und befolgen Sie die Anweisungen auf dem Bildschirm, um die Kopplung der Fernbedienung mit dem Fernseher abzuschließen.
3. Wählen Sie „Ja, ich bin dabei“.
4. Sagen Sie "OK Google" oder "Hey Google", um es zu.

Hinweise:

- *Diese TV-Freisprechsprachsteuerung steht nur für bestimmte Modelle zur Verfügung. Setzen Sie sich für nähere Informationen bitte mit Ihrem/Ihrer Händler/-in vor Ort in Verbindung.*
- *Für ein besseres Funktionieren während der Benutzung ist eine ruhige Umgebung notwendig. Die empfohlene Entfernung für die Benutzung der TV-Freisprechsprachsteuerung liegt bei maximal 2 Metern (frontal vor der TV-Freisprechsprachsteuerung).*
- *Schalten Sie das eingebaute Mikrofon aus, wenn Sie es nicht benutzen.*
- *Die Verfügbarkeit der TV-Freisprechsprachsteuerung hängt von Ihrer Region, Ihrem Land und Ihrer Sprache ab.*
- *Aktivieren Sie sowohl den **Quick start** (Schnellstart) als auch den **Screenless service** (Bildschirmlosen Dienst) im Menü **Settings > System > Power and energy** (Einstellungen > System > Leistung und Energie), um im Standby-Modus des Fernsehers die Freisprechsprachsteuerung zu genießen.*
- *Bei aktiviertem Google-Assistenten oder bei aktivierter Sprachsteuerung über das eingebaute Mikrofon erhöht sich der Stromverbrauch im Standby-Modus, weil sich das eingebaute Mikrofon dann jederzeit im Lauschmodus befindet.*
- *Diese Funktion ist nur im Google TV-Modus verfügbar.*

Kapitel 5 - Sonstige Informationen

Jugendschutzpasswort

- Das Standard-Passwort lautet 1234. Es kann von Ihnen geändert werden.
- Der Super-Passwort ist 0423. Wenn Sie Ihren Code vergessen haben, geben Sie das Super-Passwort ein, um alle vorhandenen Codes zu überschreiben.

Fehlerbehebung

Informieren Sie sich zunächst in der nachfolgenden Übersicht, bevor Sie sich an den Kundendienst wenden.

Kein Bild oder Ton vorhanden.

- Stellen Sie sicher, dass das Netzkabel ordnungsgemäß an der Steckdose angeschlossen ist.
- Stellen Sie sicher, dass die Eingangsquelle richtig eingestellt ist.
- Stellen Sie sicher, dass die Antenne ordnungsgemäß angeschlossen ist.
- Stellen Sie sicher, dass die Lautstärke nicht zu gering oder stumm gestellt ist.
- Stellen Sie sicher, dass die Kopfhörer nicht angeschlossen sind.
- Das Fernsehgerät empfängt möglicherweise ein Signal, das sich vom Fernsehsignal unterscheidet.

Das Bild ist nicht scharf.

- Stellen Sie sicher, dass das Antennenkabel ordnungsgemäß angeschlossen ist.
- Prüfen Sie, ob Ihr TV-Signal richtig empfangen wird.
- Die Bildqualität kann beeinträchtigt werden, wenn gleichzeitig eine VHS-Kamera, ein Camcorder oder andere Peripheriegeräte angeschlossen sind. Schalten Sie eines der anderen Peripheriegeräte aus.
- Die Blockierung der Antenne aufgrund von hohen Gebäuden oder Bergen kann ein Doppelbild verursachen. Durch die Verwendung einer hochdirektionalen Antenne können Sie das Bild verbessern.
- Etwaige horizontale, gepunktete Linien im Bild werden möglicherweise durch elektrische Interferenz verursacht, z.B. durch Haartrockner, Neonlampen in der Umgebung, usw. Diese Geräte sollten Sie ausschalten oder entfernen.

Das Bild ist zu dunkel, zu hell oder getönt.

- Prüfen Sie die Farbeinstellungen.
- Prüfen Sie die Helligkeitseinstellungen.
- Prüfen Sie die Bildschärfefunktion.

Die Fernbedienung funktioniert nicht.

- Prüfen Sie die Batterien der Fernbedienung.
- Achten Sie darauf, dass der Sensor vorn auf dem Fernsehgerät nicht durch Neonlicht angestrahlt wird.
- Reinigen Sie den Sensor vorn auf dem Fernsehgerät mit einem weichen Tuch.

Falls Sie die oben angeführten Vorschläge Ihr technisches Problem nicht lösen, wenden Sie sich an unseren Kundendienst. Die Kontaktinformationen finden Sie auf der Garantiekarte.

Betriebsbedingungen

Temperatur 5–35 °C
Feuchtigkeit 20–75 % (nicht kondensierend)

Lagerbedingungen

Temperatur -15–45 °C
Feuchtigkeit 10–90 % (nicht kondensierend)

Radioinformationen

- Frequenzbereich Bluetooth®-Transmitter: 2402 - 2480MHz
- Leistung Bluetooth®-Transmitter: 6dBm (+/-4dB)
- Frequenzbereich 2.4G Wi-Fi-Transmitter: 2412 - 2472MHz
- Leistung 2.4G Wi-Fi-Transmitter: 14dBm (+/-2dB)
- Frequenzbereich 5G Wi-Fi-Transmitter:
 - Band 1: 5180–5240MHz
 - Band 4: 5745–5825MHz
- Leistung 5G Wi-Fi-Transmitter: 14dBm (+/-2dB)
- Frequenzbereich DVB-T/T2/C-Tuner: 50,5 - 858MHz
- Frequenzbereich DVB-S/S2-Tuner: 950 - 2150MHz

* In allen EU-Mitgliedsstaaten ist die Nutzung von Frequenzen im Bereich 5180 - 5240MHz auf den Innengebrauch beschränkt.

	BE	BG	CZ	DK	DE	EE	IE
	EL	ES	FR	HR	IT	CY	LV
	LT	LU	HU	MT	NL	AT	PL
	PT	RO	SI	SK	FI	SE	UK

OSS-Hinweis

Dieses Produkt verwendet GPL (Version 2 und 3), LGPL (Version 2.1) und MPL (Version 1.1).

Zum Senden von Anfragen und Bitten um Fragen bezüglich Open Source wenden Sie sich bitte an das nächste TCL-Büro.

Einige der in diesem Produkt verwendeten Softwareprogramme werden von der Independent JPEG Group vertrieben.

Einige der in diesem Produkt verwendeten Softwareprogramme werden im Rahmen des libpng Project vertrieben.

Einige der in diesem Produkt verwendeten Softwareprogramme werden im Rahmen des Freetype Project vertrieben.

Einige der in diesem Produkt verwendeten Softwareprogramme werden unter der zlib Lizenz vertrieben.

Dieses Produkt verwendet einige Softwareanwendungen (libxml2, curl, expat, c-areas), die unter der MIT-Lizenz vertrieben werden.

Dieses Produkt verwendet CyberLink für C, welches unter Open-Source-Lizenz vertrieben wird.

Dieses Produkt verwendet openssl und cerces, die unter Apache-Lizenz vertrieben werden.

GPL Software: Linux Kernel, glib, libiconv, gcc libgcc, gcc libstdc++, u-Boot loader, ffmpeg, util-linux-ng, e2fsprogs, wget, iptables

LGPL Software: DFB (DirectFB), gstreamer, gst-plugins-base, gst-plugins-good, gst-plugins-bad, gst-plugins-ugly, gst-ffmpeg, glibc, wpa_supplicant

BSD-Software: websp, mng, uriparser

GNU-Software: dosfstools

[Rechtlicher Hinweis] von TCL – dem Hersteller dieses Fernsehgeräts

Aufgrund der vielfältigen Funktionen von Produkten mit SmartTV-Diensten und begrenzt verfügbarer Inhalte sind bestimmte Funktionen, Anwendungen oder Dienste nicht mit allen Geräten oder in allen Regionen verfügbar. Einige SmartTV-Funktionen erfordern möglicherweise zusätzliche Peripheriegeräte oder separat zu zahlende Mitgliedsbeiträge. Bitte besuchen Sie unsere Webseite für mehr Informationen über bestimmte Geräte und die Verfügbarkeit von Inhalten. Die Dienste und Verfügbarkeit von SmartTV-Inhalten unterliegen gelegentlichen und nicht vorher angekündigten Änderungen.

Alle über dieses Gerät angebotenen Inhalte und Dienste sind Eigentum Dritter und durch Urheberrechte, Patente, Markenzeichen und/oder geistige Eigentumsrechte geschützt. Solche Inhalte und Dienste werden Ihnen nur für private, nicht gewerbliche Zwecke angeboten. Es ist untersagt, Inhalte oder Dienste für Zwecke zu verwenden, die nicht vom Eigentümer oder Anbieter der Inhalte oder Dienste autorisiert wurden. Unbeschadet der Gültigkeit des Vorangehenden ist es ohne ausdrückliche Zustimmung der Eigentümer oder Anbieter der Inhalte oder Dienste nicht erlaubt, über dieses Gerät angebotene Inhalte oder Dienste auf irgendeine Art und Weise oder über ein Medium zu modifizieren, zu kopieren, neu zu veröffentlichen, hochzuladen, ins Internet zu stellen, zu übertragen, zu übersetzen, zu verkaufen, zu verwerten, zu vertreiben oder davon abgeleitete Erzeugnisse zu erstellen.

SIE ERKENNEN AUSDRÜCKLICH AN UND STIMMEN ZU, DASS SIE DAS GERÄT AUF EIGENE GEFAHR VERWENDEN UND DASS DAS RISIKO IN BEZUG AUF ZUFRIEDENSTELLENDEN QUALITÄT, LEISTUNG UND GENAUIGKEIT VOLLSTÄNDIG BEI IHNEN LIEGT. DAS GERÄT

UND ALLE INHALTE UND DIENSTE DRITTER WERDEN „OHNE GARANTIE“ – AUSDRÜCKLICH ODER STILLSCHWEIGEND – ANGEBOTEN. TCL LEHNT AUSDRÜCKLICH ALLE GARANTIEEN UND AUFLAGEN, AUSDRÜCKLICH ODER STILLSCHWEIGEND, IN BEZUG AUF DAS GERÄT UND ALLE INHALTE UND DIENSTE AB, EINSCHLIESSLICH, JEDOCH NICHT AUSSCHLIESSLICH DER ZUSICHERUNG ALLGEMEINER GEBRAUCHSTAUGLICHKEIT, ZUFRIEDENSTELLENDER QUALITÄT, DER EIGNUNG FÜR EINEN BESTIMMTEN ZWECK, VON GENAUIGKEIT, GUTER UNTERHALTUNG, UND DER ZUSICHERUNG, DASS KEINE RECHTE DRITTER VERLETZT WERDEN. TCL GARANTIERT NICHT DIE GENAUIGKEIT, GÜLTIGKEIT, PÜNKTLICHKEIT, RECHTMÄSSIGKEIT ODER VOLLSTÄNDIGKEIT VON INHALTEN ODER DIENSTEN, DIE ÜBER DIESES GERÄT ANGEBOTEN WERDEN, UND GARANTIERT NICHT, DASS DAS GERÄT, DIE INHALTE ODER DIENSTE IHREN ANFORDERUNGEN ENTSPRECHEN ODER DASS DER BETRIEB DES GERÄTS ODER DIE DIENSTE UNUNTERBROCHEN UND FEHLERFREI SIND. UNTER KEINEN UMSTÄNDEN, AUCH NICHT BEI FAHRLÄSSIGKEIT, HAFTET TCL WEDER VERTRAGLICH NOCH GESETZLICH FÜR DIREKTE, INDIRECTE, BESONDERE ODER FOLGESCHÄDEN, FÜR ANWALTSKOSTEN ODER AUSGABEN, ODER FÜR ANDERE SCHÄDEN AUFGRUND VON ODER IN VERBINDUNG MIT ENTHALTENEN INFORMATIONEN, DER ANWENDUNG DIESES GERÄTS, ODER DER VON IHNEN ODER DRITTEN IN ANSPRUCH GENOMMENEN INHALTE UND DIENSTE, AUCH WENN SIE AUF DIE MÖGLICHKEIT SOLCHER SCHÄDEN HINGEWIESEN WURDEN.

Dienste Dritter können jederzeit und ohne Vorankündigung geändert, aufgehoben, entfernt, beendet, unterbrochen oder deren Zugang kann deaktiviert werden. TCL übernimmt keine Vertretung oder Garantie dafür, dass Inhalte oder Dienste für einen bestimmten Zeitraum zur Verfügung stehen. Inhalte und Dienste werden von Dritten über Netzwerke und Übertragungsstationen übertragen, die außerhalb des Kontrollbereichs von TCL liegen. Unbeschadet der Allgemeingültigkeit dieses Haftungsausschlusses lehnt TCL ausdrücklich jede Verantwortung oder Haftung für Änderungen, Störungen, Deaktivierung, Entfernung oder Aufhebung von Inhalten oder Diensten, die über dieses Gerät angeboten werden, ab. TCL kann jederzeit und ohne Ankündigung oder Haftung Einschränkungen für die Nutzung von oder für den Zugang zu bestimmten Diensten oder Inhalten auferlegen. TCL kann für Kundendienste in Bezug auf die Inhalte und Dienste weder verantwortlich noch haftbar gemacht werden. Fragen oder Anfragen in Bezug auf die Inhalte und Dienste müssen direkt an die jeweiligen Anbieter der Inhalte und Dienste gestellt werden.