

  
**Kamome**

**FKLS-281D/SLKF-281D**

## **Kamome FKLS-281D/SLKF-281D** Bedienungsanleitung

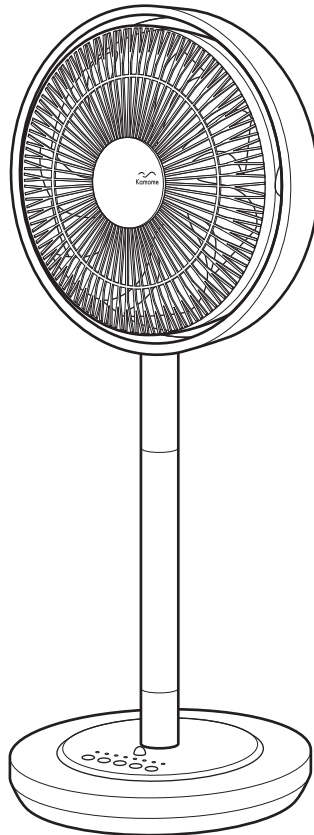

Vielen Dank, dass Sie Kamome FKLS-2810/SLKF-281D erworben haben. Bitte lesen Sie diese Hinweise vor der Inbetriebnahme dieses Geräts sorgfältig durch. Bewahren Sie dieses Handbuch nach dem Durchlesen an einem sicheren Ort auf, um später bei Bedarf darin nachlesen zu können.

\*Dieses Produkt ist so konzipiert, dass es vom Kunden selbst zusammengebaut werden kann.

 **DOSHISHA**  
CORPORATION

**Deutsch**

## Sicherheitshinweise

Dieser Abschnitt enthält wichtige Sicherheitshinweise. Befolgen Sie bei der Verwendung des Produkts immer diese Anweisungen.

### WICHTIGE SICHERHEITSANWEISUNGEN

Beim Gebrauch von Elektrogeräten sind zur Verringerung des Risikos für Brand, Stromschlag und Körperverletzung grundlegende Sicherheitsmaßnahmen zu beachten, unter anderem:

1. Lesen Sie vor Gebrauch dieses Geräts alle Anweisungen.
2. Dieses Produkt ist nur für den Hausgebrauch vorgesehen. Nicht für andere Zwecke verwenden.
3. Extreme Vorsicht ist geboten, wenn ein Ventilator von oder in der Reichweite von Kindern verwendet wird, sowie auch bei unbeaufsichtigtem Betrieb.
4. Bei Nichtgebrauch des Produkts stets seinen Netzstecker ziehen.
5. Ein Ventilator, der ein beschädigtes Kabel, einen defekten Stecker oder eine Produktstörung aufweist, heruntergefallen ist oder anderweitig beschädigt wurde, darf nicht weiter betrieben werden. Übergeben Sie das Produkt in solchen Fällen zur Überprüfung, zur elektrischen oder mechanischen Einstellung oder zur Reparatur einem autorisierten Kundendienst.
6. Nicht im Freien verwenden.
7. Dieses Produkt ist NICHT für die Aufstellung auf Tischflächen vorgesehen. Stellen Sie es NUR AUF BODENFLÄCHEN auf. Es darf nicht an nassen oder feuchten Orten wie Badezimmern und Waschküchen verwendet werden. Stellen Sie das Produkt niemals so auf, dass es in eine Badewanne oder ein anderes Wasserbecken fallen könnte.
8. Das Kabel nicht unter einem Teppich verlegen. Legen Sie keinen Vorleger, Läufer oder ähnliche Beläge über das Kabel. Verlegen Sie das Kabel nicht unter Möbelstücken oder Geräten. Verlegen Sie das Kabel so, dass niemand darauf treten oder darüber stolpern kann.
9. Zum Trennen des Produkts von der Stromversorgung bringen Sie zunächst alle Bedienelemente in AUS-Position und fassen dann den Netzstecker, um ihn aus der Steckdose zu ziehen. Ziehen Sie niemals am Kabel.
10. Führen Sie keine Fremdkörper in irgendwelche Belüftungs- oder Abluftöffnungen ein und achten Sie darauf, dass solche Gegenstände nicht ins Innere gelangen, da dies einen Stromschlag, einen Brand oder einen Schaden am Produkt verursachen kann.
11. Schließen Sie das Produkt immer direkt an eine Wandsteckdose an. Verwenden Sie niemals ein Verlängerungskabel oder eine bewegliche Steckdose (Mehrfachsteckdose, Steckdosenleiste).
12. DIESE ANWEISUNGEN GUT AUFBEWAHREN

### WARNHINWEIS

Zur Vermeidung von Stromschlag, Kurzschluss, Verbrennungen, Verletzungen oder Brandgefahr:

- Gerät nicht demontieren. Dieses Produkt darf nur durch qualifizierte Reparaturtechniker zerlegt werden. Beziehen Sie sich bei Reparaturbedarf auf die Seite mit den Garantiebestimmungen hinten in diesem Handbuch.
- Verwenden Sie kein anderes als das dedizierte Netzteil.

## Deutsch

- Verwenden Sie dieses Produkt nicht, wenn das Stromkabel bzw. der Netzstecker beschädigt ist oder der Stecker nicht bis zum Anschlag in die Steckdose eingeführt ist.
- Das Stromkabel darf nicht angeritzt, beschädigt, verändert, mit Gewalt geknickt, gedehnt, verdreht oder gebündelt/festgeklemmt werden; außerdem dürfen keine schweren Gegenstände auf das Stromkabel gestellt werden.
- Kinder dürfen dieses Gerät nicht ohne Aufsicht verwenden; halten Sie das Produkt und Stromkabel außer Reichweite kleiner Kinder.
- Der Netzstecker des Produkts darf nicht mit nassen Händen angeschlossen oder herausgezogen werden.
- Den Ventilator nicht mit Wasser waschen oder Wasser auf ihn spritzen.
- Nicht ohne fest montierte Flügel und Schutzvorrichtungen betreiben.
- Betreiben Sie das Gerät ausschließlich mit der vorgeschriebenen Netzspannung von 220 – 240 V.
- Sollte sich während des Betriebs etwas Ungewöhnliches (Brandgeruch, Rauch usw.) bemerkbar machen, stellen Sie den Gebrauch unverzüglich ein und ziehen den Netzstecker.
- Der Netzstecker muss bis zum Anschlag in die Steckdose eingeführt werden.
- Entfernen Sie eventuell an den Steckerstiften und der Steckeroberfläche anhaftenden Staub.
- Sollte Flüssigkeit aus der Batterie auslaufen und in Ihre Augen geraten, diese nicht reiben, sondern mit Wasser ausspülen und einen Arzt aufsuchen.
- Schalten Sie nach Gebrauch das Gerät aus und ziehen Sie den Netzstecker aus der Steckdose.
- Vor der Reinigung des Geräts ist aus Sicherheitsgründen grundsätzlich der Netzstecker aus der Netzsteckdose zu ziehen.

## VORSICHT

- Den Körper nicht über längere Zeit dem Wind des Ventilators aussetzen.
- Nicht am Fuß des Hauptgeräts ziehen.
- Während des Betriebs mit Oszillationsbewegung nicht versuchen, die Richtung der Schutzvorrichtung mit Gewalt zu ändern.
- Finger nicht durch die Schutzvorrichtung stecken.
- Haar nicht in den Bereich der Schutzvorrichtung bringen.
- Das Zimmer nicht verlassen, während das Produkt eingeschaltet ist.
- Nicht auf einer instabilen Fläche verwenden.
- Nicht in der Nähe von Flammen, wie beispielsweise der eines Ofens, oder an Orten mit brennbaren Gasen verwenden.
- Nicht an Orten verwenden, die Regen oder Wasserspritzern ausgesetzt sind.
- Verwenden Sie zum Reinigen des Produkts keine Mittel wie Haushaltsreiniger, Verdünner, Benzol, Alkohol, Putzpulver oder Putzspray.
- Verwenden Sie für die Fernbedienung keine anderen Batterien als die des vorgeschriebenen Typs.
- Die Batterie der Fernbedienung nicht an einem heißen Ort oder in direktem Sonnenlicht liegen lassen und nicht in ein Feuer werfen.
- Achten Sie beim Einlegen der Batterie in die Fernbedienung darauf, dass ihre Klemmen (+/-) korrekt ausgerichtet sind.
- Nehmen Sie die Batterie aus der Fernbedienung, wenn Sie voraussichtlich längere Zeit nicht gebraucht wird.
- Entnehmen Sie vor der Entsorgung der Fernbedienung ihre Batterie.

# Teilebezeichnungen und Teilefunktionen

## Vorderseite

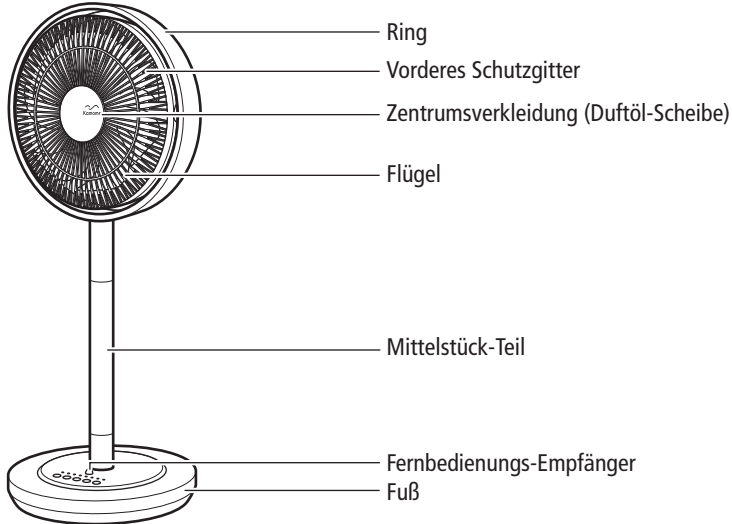

## Rückseite

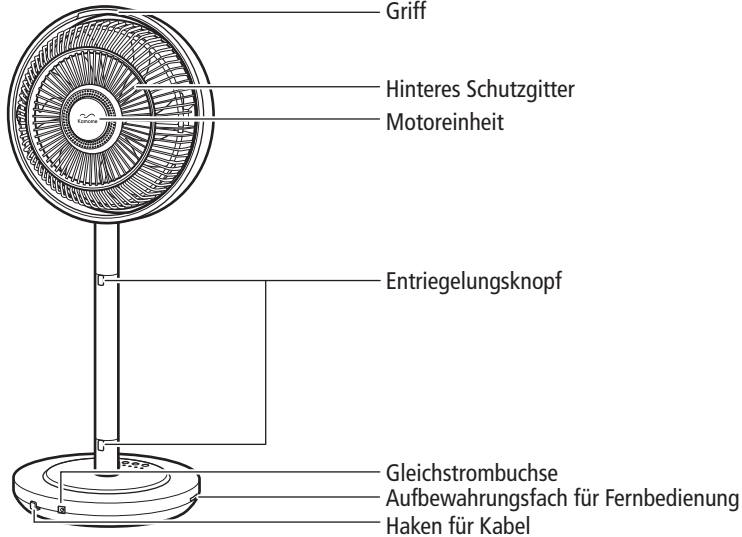

## Dediziertes Netzteil

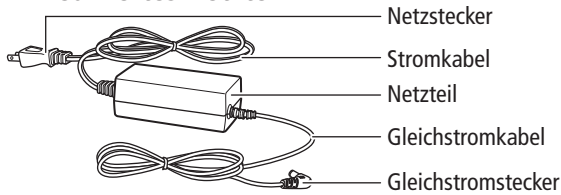

## Bedienfeld am Hauptgerät

Links: Luftmengenanzeige

Mitte: Ausschalttimeranzeige

Rechts: Anzeige für natürlichen Wind/Schlafbrise

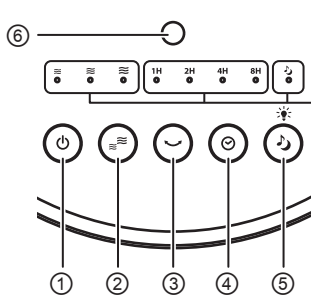

## Fernbedienung

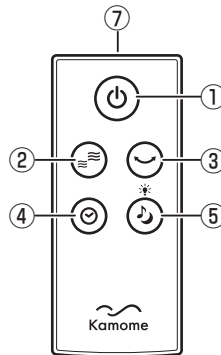

- ① **Ein-/Aus-Taste**  
Zum Starten/Stoppen des Betriebs.
- ② **Luftmengentaste**  
Zum Ändern der Luftmenge während des Betriebs.
- ③ **Oszillationstaste**  
Zum Starten/Stoppen der Oszillation.
- ④ **Ausschalttimertaste**  
Zum Einstellen einer Zeit für zeitgesteuertes Ausschalten.
- ⑤ **Taste für natürlichen Wind/Schlafbrise**  
Zum Umschalten zwischen natürlichem Wind und Schlafbrise.  
\* Durch mindestens drei Sekunden langes Gedrückthalten der Taste für natürlichen Wind/Schlafbrise kann der Dimmermodus aktiviert oder deaktiviert werden.
- ⑥ **Signalempfänger (Fernbedienung)**  
Richten Sie die Fernbedienung beim Betätigen von Tasten auf den Signalempfänger.
- ⑦ **Sender (nur Fernbedienung)**  
Wird bei Fernbedienung auf den Signalempfänger des Hauptgeräts gerichtet.

### Verstellen des Winkels

Fassen Sie den Griff, drücken Sie auf die Ober- oder Unterseite der vorderen Schutzvorrichtung und bewegen Sie den Ventilator langsam nach oben oder unten. Der Winkel kann um 90 Grad nach oben oder 30 Grad nach unten verstellt werden.

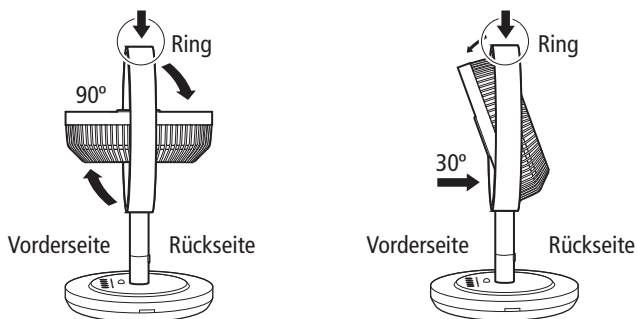

### VORSICHT

Schalten Sie das Gerät zur Sicherheit aus, damit die Flügel zum Stillstand kommen, bevor Sie die Richtung einstellen. Ändern der Richtung mit zu viel Kraftaufwand kann eine Beschädigung, Betriebsstörung, ungewöhnliche Geräusche usw. zur Folge haben.

### Tragen

Wenn das Gerät umgestellt werden soll, vergewissern Sie sich, dass Fuß, Mittelstück und Kopf fest verbunden sind und tragen das komplette Gerät am Griff.

### VORSICHT

Seien Sie beim Verstellen des Winkels oder der Höhe sowie auch beim Tragen vorsichtig, damit Sie sich nicht Ihre Finger in den Lücken zwischen Teilen einklemmen.

## Zusammenbau und Aufstellung

### Im Lieferumfang enthaltenes Zubehör

Kontrollieren Sie nach dem Kauf, dass die nachstehend aufgeführten Teile im Karton enthalten sind.

Fuß .....	1
Kopf (mit angebrachter Duftöl-Scheibe) .....	1
Mittelstück.....	1
Dediziertes Netzteil .....	1
Fernbedienung (im Fuß) .....	
Lithium-Knopfbatterie.....	1
Ersatzfilz (1 in Duftöl-Scheibe).....	4
Handbuch (mit Garantiekarte).....	1

\* Bewahren Sie den Verpackungskarton zur Aufbewahrung des Produkts bei Nichtgebrauch gut auf.

### VORSICHT

- Die Schutzvorrichtung und die Flügel fest an das Hauptgerät montieren, bevor der Netzstecker an eine Steckdose angeschlossen wird.
- Die Flügel vorsichtig handhaben, um Verletzungen an den scharfen Kanten zu vermeiden.

## 1. Zusammenbau von Fuß, Mittelstück und Kopf

Das Mittelstück kann wahlweise zur Verlängerung angebracht werden.

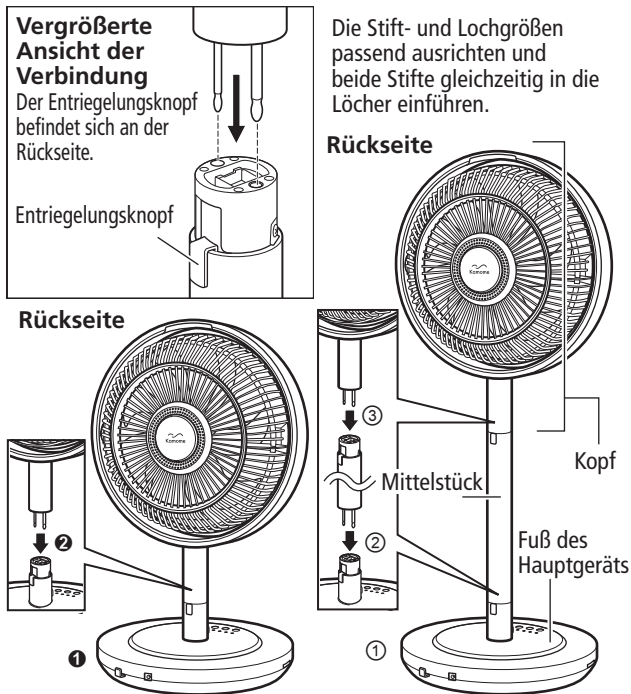

### In kurzem Zustand (niedrig)

Höhe ca. 57,0 cm

### In verlängertem Zustand (hoch)

Höhe ca. 83,0 cm

### Aufstellung mit großer Standhöhe

- ① Stellen Sie den Fuß auf eine stabile Fläche.
- ② Stecken Sie das Mittelstück in den Fuß.
- ③ Stecken Sie den Kopf in das Mittelstück.

\* Achten Sie bei Schritten ② und ③ auf die Richtung, in die das Mittelstück und der Kopf weisen.

### Aufstellung mit niedriger Standhöhe

- ① Stellen Sie den Fuß auf eine stabile Fläche.
  - ② Bringen Sie den Kopf am Fuß an.
- \* Achten Sie bei der Anbringung des Kopfes auf seine Ausrichtung.
- \* Bei der Aufstellung mit niedriger Standhöhe wird das Mittelstück nicht verwendet. Achten Sie darauf, dass es nicht verloren geht.
- \* Zum Lösen des Kopfes bzw. Mittelstücks drücken Sie auf den Entriegelungsknopf an der Rückseite.

### VORSICHT

Es darf kein Spalt zwischen den zusammengefügteten Teilen verbleiben.



## 2. Anschluss des dedizierten Netzteils

Führen Sie den Gleichstromstecker des Netzteils in die Gleichstrombuchse an der Rückseite des Fußes ein. Legen Sie das Kabel in den Haken am Fuß, damit niemand darüber stolpert.

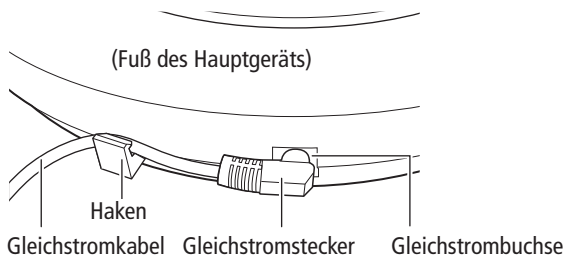

### **WARNHINWEIS**

Legen Sie das Gleichstromkabel unbedingt in den Haken.

Wenn das Gleichstromkabel nicht im Haken liegt, kann es sich leicht lösen, in welchem Fall ein Risiko für einen Brand, einen Unfall oder eine Funktionsstörung besteht.

## Korrektter Gebrauch des Ventilators

### Vor dem Gebrauch

1. Stellen Sie das Hauptgerät auf einer stabilen und waagrechten Fläche auf. Vergewissern Sie sich, dass das Hauptgerät vorschriftsmäßig zusammengebaut wurde.
2. Legen Sie die Batterie in die Fernbedienung ein.

### Entnehmen/Einsetzen der Fernbedienung

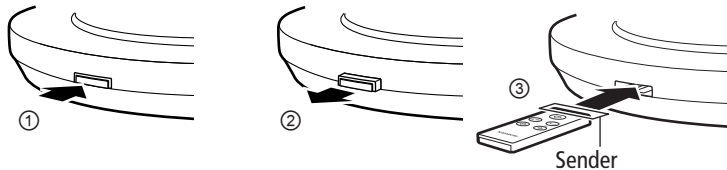

Zum Entnehmen der Fernbedienung aus dem Aufbewahrungsfach an der linken Seite des Fußes:

- ① Drücken Sie auf die im Aufbewahrungsfach sitzende Fernbedienung, bis ein Klickton zu hören ist. Die Fernbedienung springt danach heraus.
- ② Ziehen Sie die Fernbedienung aus dem Fach.

Zum erneuten Unterbringen der Fernbedienung im Aufbewahrungsfach:

- ③ Drücken Sie die Fernbedienung in das Aufbewahrungsfach, bis ein Klickton zu hören ist.

\* Schieben Sie die Fernbedienung mit den Tasten nach oben und dem Senderende nach vorne weisend in das Fach.

### Legen Sie die Batterie in die Fernbedienung ein.

Setzen Sie die mitgelieferte Batterie (Lithium-Knopfbatterie CR2025) wie nachstehend gezeigt in die Fernbedienung ein.

- ① Ziehen Sie den Batteriehalter heraus.

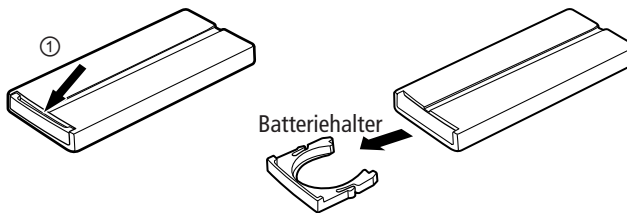

\* Halten Sie die Fernbedienung so, dass die Tasten nach unten weisen, und ziehen Sie den Batteriehalter an dem durch einen Pfeil gekennzeichneten Teil mit dem Finger heraus.

- ② Achten Sie auf korrekte Ausrichtung der Batteriepole und legen Sie die Lithium-Knopfbatterie in den Batteriehalter.

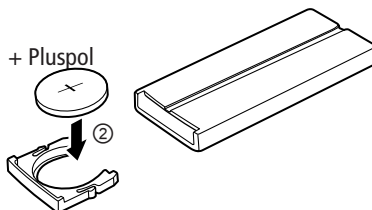

\* Legen Sie die Batterie mit dem Pluspol nach oben in den Halter.

- ③ Schieben Sie den Batteriehalter wieder in die Fernbedienungs-Haupteinheit, bis er hörbar einrastet.

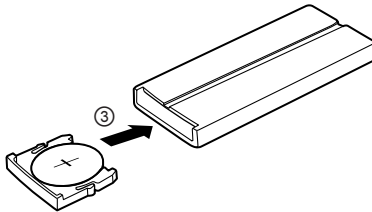

**Reichweite**

- Etwa 5 m vor dem Hauptgerät.
- Etwa 30° nach links und rechts vor dem Hauptgerät.
- Wenn sich zwischen der Fernbedienung und dem Hauptgerät ein Hindernis befindet, arbeitet die Fernbedienung möglicherweise nicht einwandfrei.

**Vorsicht**

- Nicht wieder aufladen, kurzschließen, in ein Feuer werfen oder erhitzen.
- Sollte Batterieflüssigkeit auslaufen, entfernen Sie alle Flüssigkeitsreste, bevor Sie eine neue Batterie einlegen.

**3. Schließen Sie den Netzstecker an die Steckdose an.**

Das Gerät erzeugt dabei einen Piepton.

**Starten/Stoppen des Betriebs**

**1. Starten des Betriebs**

Drücken Sie zum Starten des Betriebs einfach auf die Ein/Aus-Taste (⏻) am Hauptgerät oder an der Fernbedienung.

- Beim normalen Gebrauch werden dank der Speicherfunktion wieder die Einstellungen für Luftmenge und Oszillationswinkel vorgegeben, die beim Ausschalten vorgelegen haben.
- Wenn der Stecker des Netzteils gezogen wird, gibt das Gerät automatisch wieder die anfänglichen Einstellungen vor.

**Speicherfunktion**

Wenn Sie die Ein/Aus-Taste (⏻) am Hauptgerät oder an der Fernbedienung drücken, startet der Betrieb mit den vorherigen Einstellungen (Luftmenge/ Oszillation).

- \* Wenn der Netzstecker aus der Steckdose gezogen wird, bewirkt dies eine Rücksetzung des Ventilators auf die anfänglichen Einstellungen.  
[Anfängliche Einstellungen] Luftmenge: sehr schwach. Oszillation: keine

**2. Einstellen der Luftmenge**

Drücken Sie während des Betriebs die Luftmengentaste (⌘) am Hauptgerät oder an der Fernbedienung, um die Luftmengeneinstellung zu ändern.

- \* Die Anzeigelampe für die jeweils eingestellte Luftmenge leuchtet (oder blinkt).

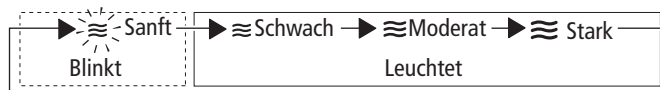

### 3. Aktivieren der Funktion für natürlichen Wind/Schlafbrise

Drücken Sie während des Betriebs die Taste für natürlichen Wind/Schlafbrise (  ) am Hauptgerät oder an der Fernbedienung, um zwischen den Funktionen umzuschalten.

\* Die Anzeigelampe für natürlichen Wind/Schlafbrise gibt durch Leuchten, Blinken oder Erlöschen an, welche Funktion aktiviert ist.





### Über die Funktionen für natürlichen Wind/Schlafbrise

#### Natürlicher Wind (Anzeigelampe leuchtet)

Es wird bei sowohl hoher als auch geringer Stärke ein natürlicher Wind erzeugt. Zum Ändern der Windstärke drücken Sie wiederholt auf die Luftmengentaste (  ).

#### Schlafbrise (Anzeigelampe blinkt)

Es wird bei sowohl hoher als auch geringer Stärke ein natürlicher Wind erzeugt. Zum Ändern der Windstärke drücken Sie wiederholt auf die Luftmengentaste (  ):

 Starker Wind: stark → moderat → schwach → sanft, Änderung im zeitlichen Ablauf

 Moderater Wind: moderat → schwach → sanft, Änderung im zeitlichen Ablauf

 Schwacher Wind: schwach → sanft, Änderung im zeitlichen Ablauf

 Sanfter Wind: sanft, wie bei natürlichem Wind

### 4. Starten/Stoppen des Oszillationsbetriebs

Zum Starten der Oszillationsbewegung drücken Sie während des Betriebs die Oszillationstaste (  ) am Hauptgerät oder an der Fernbedienung. Zum Stoppen des Oszillationsbetriebs drücken Sie die Taste ein weiteres Mal.

Sie können die Richtung manuell verstellen. Die Richtung kann nach links und rechts um jeweils 3 Rastpositionen verstellt werden, wobei 1 Rastposition etwa 10° entspricht, so dass der Verstellspielraum etwa 60° beträgt.

- Beim Oszillationsbetrieb bewegen sich die Teile über dem Fuß.
- Zum Ändern der Richtung fassen und drehen Sie das Mittelstück oder den unteren Teil des Kopfes.

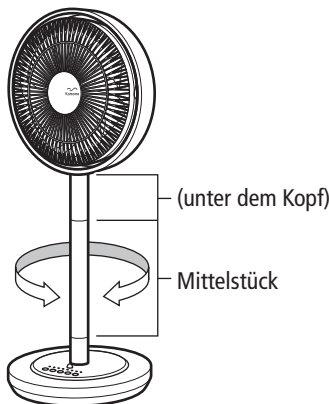

## 5. Timereinstellung - Ausschalttimer

Drücken Sie während des Betriebs die Ausschalttimertaste (⊖) am Hauptgerät oder an der Fernbedienung, um den Ausschalttimer zu aktivieren (eine der Ausschalttimer-Anzeigelampen leuchtet). Der Ausschalttimer kann auf bis zu 8 Stunden eingestellt werden.

\* Zum Deaktivieren des Ausschalttimers drücken Sie die Ausschalttimertaste (⊖) wiederholt, bis keine der Ausschalttimer-Anzeigelampen mehr leuchtet.

### Über den Ausschalttimer

Beim Drücken der Ausschalttimertaste am Gerät oder an der Fernbedienung bestätigen die Ausschalttimer-Anzeigelampen die Einstellung wie nachstehend dargestellt.

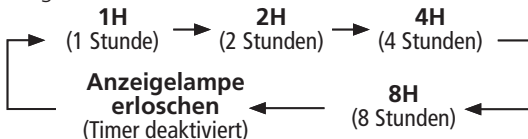

Nach der Einstellung des Ausschalttimers wechselt die leuchtende Anzeigelampe mit der Zeit. So wird die Zeit bis zur timergesteuerten Auslösung angezeigt.

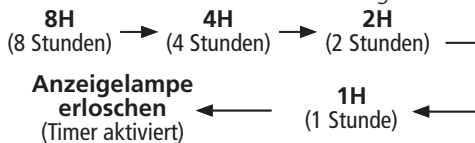

### Dimmermodus

Wenn das Licht der LED-Anzeigelampen zu hell ist und stört, können Sie den Dimmermodus aktivieren, indem Sie die Taste für natürlichen Wind/Schlafbrise (🌀) am Hauptgerät oder an der Fernbedienung mindestens drei Sekunden lang gedrückt halten.

#### Zum Deaktivieren des Dimmermodus:

- Drücken Sie die Taste für natürlichen Wind/Schlafbrise (🌀) erneut mindestens drei Sekunden lang.
- Stoppen Sie den Betrieb

## 6. Stoppen des Betriebs

Drücken Sie Stoppen des Betriebs auf die Ein/Aus-Taste (⏻) am Hauptgerät oder an der Fernbedienung.

Funktion zur Verhütung eines versehentlichen Dauerbetriebs:

Der Betrieb stoppt 12 Stunden nach der letzten Tastenbetätigung am Hauptgerät oder an der Fernbedienung automatisch.

## 7. Ziehen Sie den Netzstecker aus der Steckdose.

### VORSICHT

- Wenn der Netzstecker in der Steckdose sitzt, erwärmen sich manche Bedienelemente wegen der Leistungsaufnahme durch den Mikroprozessor. Wenn das Gerät voraussichtlich längere Zeit nicht gebraucht wird, ziehen Sie den Netzstecker aus der Steckdose, um Strom zu sparen.
- Wenn während des Betriebs ein Stromausfall auftritt oder der Netzstecker gezogen wird, gehen alle gespeicherten Einstellungen verloren, und der Betrieb stoppt. Richten Sie die Einstellungen danach bitte neu ein.

## Verwendung von Duftöl

1. Entfernen Sie die Zentrumsverkleidung (Duftöl-Scheibe) vom Zentrum des vorderen Schutzgitters.

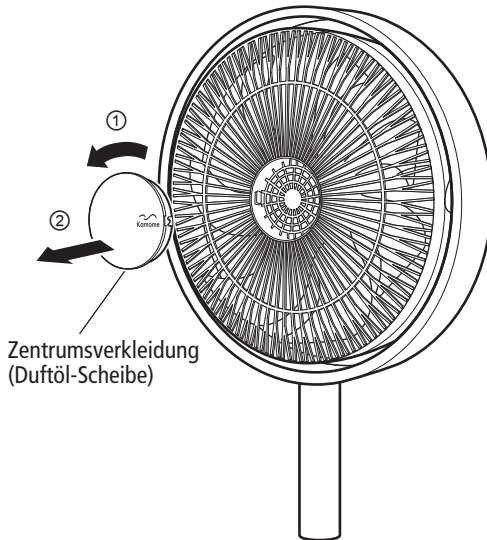

①②: Drehen Sie die Zentrumsverkleidung zum Lösen nach links.

2. Tränken Sie den Filz in der Zentrumsverkleidung (Duftöl-Scheibe) mit Duftöl.

Vergewissern Sie sich, dass ein Filz eingesetzt ist. Geben Sie vorsichtig 2 bis 3 Tropfen Duftöl oder naturreines ätherisches Öl auf den Filz.

Ätherisches Duftöl  
oder naturreines  
ätherisches Öl

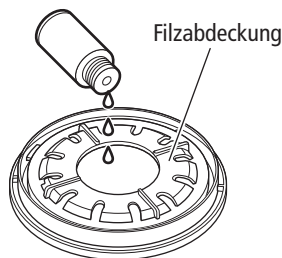

### VORSICHT

- Geben Sie nicht so viel Duftöl oder naturreines ätherisches Öl in die Zentrumsverkleidung (Duftöl-Scheibe), dass Öl aus dem Filzfach läuft.
- Wischen Sie vom Filz oder von der Abdeckung tropfendes Duftöl oder naturreines ätherisches Öl unbedingt ab.
- Legen Sie keinen neuen Filz ein, wenn die Zentrumsverkleidung (Duftöl-Scheibe) oder Filzabdeckung noch Reste von Duftöl oder naturreinem ätherischem Öl aufweist.
- Verwenden Sie keine anderen als die dedizierten Filze. Nichtbeachtung kann eine Beschädigung oder Funktionsstörung des Geräts verursachen.

3. Befestigen Sie die Filzabdeckung und bringen Sie die Duftöl-Scheibe wieder an. Legen Sie die Filzabdeckung in die Zentrumsverkleidung und drehen Sie sie zum Befestigen nach rechts.

Setzen Sie die Zentrumsverkleidung dann wieder am vorderen Schutzgitter an und drehen Sie sie nach rechts.

#### 4. Starten des Betriebs

Folgen Sie den Anweisungen unter „Starten/Stoppen des Betriebs“ auf Seiten 11 bis 13, um kühlen Wind mit Aromatherapie zu genießen.

#### Ersetzen des Filzes

- \* Wenn der Duftöl-Filz verschmutzt ist oder ein anderes Duftöl verwendet werden soll, ersetzen Sie den Filz.
- \* Zum Ersetzen des Filzes drehen Sie die Filzabdeckung nach links und nehmen dann den Filz heraus.

Die Filzabdeckung nach links drehen, um sie aus der Zentrumsverkleidung (Duftöl-Scheibe) zu entfernen.

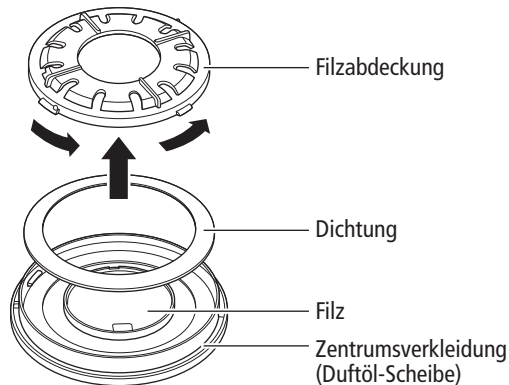

- \* Legen Sie den Filz unter die Zungen, wie in der Abbildung verdeutlicht, vergewissern Sie sich, dass die Dichtung eingelegt ist, und befestigen Sie die Filzabdeckung dann durch Drehen nach rechts.

Damit der Filz sich nicht aus dem Filzfach in der Zentrumsverkleidung (Duftöl-Scheibe) lösen kann, legen Sie ihn beim Einsetzen unter die Zungen.

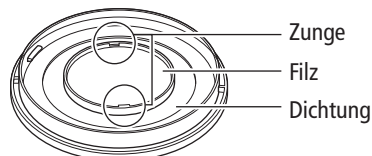

## Deutsch

- \* Neben dem bereits in der Scheibe eingesetzten Filz werden 3 Ersatzfilze mitgeliefert. Der Filz kann nicht wiederverwendet werden, auch dann nicht, wenn er gewaschen wird.
- \* Legen Sie den Filz unter die Zungen des Filzfachs in der Zentrumsverkleidung.

Den Filz beim Einsetzen unter die Zungen legen.

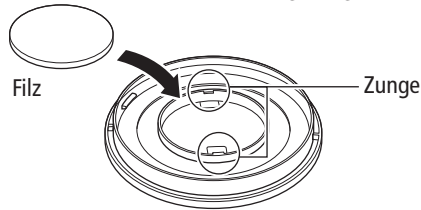

Säubern Sie die Zentrumsverkleidung mit einem neutralen Reinigungsmittel, lassen Sie sie vollständig trocknen und bringen Sie sie dann wie in Schritten 1 bis 3 beschrieben an.

- \* Ersatzfilze sind auch separat erhältlich. Bitte wenden Sie sich an den Kundendienst.

### Duftöl/naturreines ätherisches Öl

- Von Flammen fernhalten.
- Außer Reichweite von Kindern halten.
- Sollte Öl auf Kleidung geraten, diese mit viel Wasser spülen und an der Luft trocknen lassen. Keinen Fön (Haartrockner) verwenden.
- Sollte Öl auf Hände geraten, diese sofort waschen.
- Unbedingt die Gebrauchsanweisungen des Duftöls/naturreinen ätherischen Öls lesen.



## Reinigung und Aufbewahrung

### VORSICHT

Das Hauptgerät oder den Netzadapter nicht mit Wasser abspülen.

### Wartung

Bei Verschmutzung des Hauptgeräts tränken Sie ein weiches Tuch mit warmem Wasser oder einem neutralen Reinigungsmittel (außer Mittel auf Zitrusbasis), wringen es gut aus, wischen den Schmutz ab und wischen abschließend mit einem trockenen Tuch nach.

(Vermeiden Sie ein starkes Reiben auf der Kunststofffläche, da dies Kratzer verursachen kann.)

## Demontage des vorderen Schutzgitters und der Flügel

Das vordere Schutzgitter muss zur Wartung der internen Flügel im Hauptgerät entfernt werden. Gehen Sie zum Demontieren in umgekehrter Reihenfolge das nachstehend beschriebenen Montagevorgangs vor.

## Montage der Flügel und des vorderen Schutzgitters

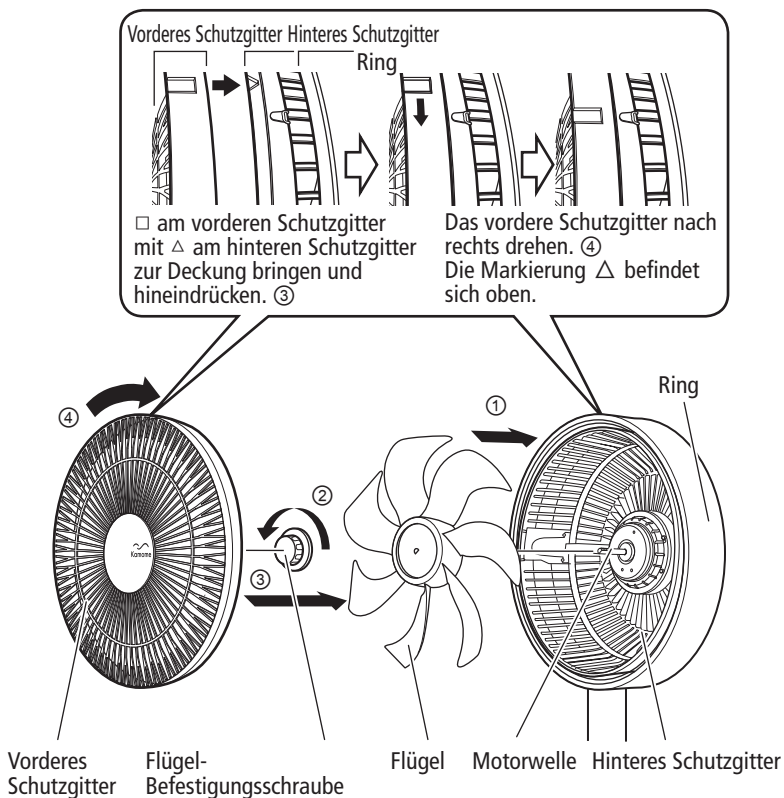

## 1. Montieren Sie die Flügel.

- ① Setzen Sie die Flügel so an, dass die Aussparung der Flügelnabe mit dem Stift an der Spitze der Motorwelle zur Deckung kommt, und stecken Sie sie auf die Welle.
- ② Setzen Sie die Bohrung der Flügel-Befestigungsmutter an der Spitze der Motorwelle an. Halten Sie die Flügel und drehen Sie die Flügel-Befestigungsmutter dabei nach links, um die Flügel gut zu befestigen.

## 2. Bringen Sie das vordere Schutzgitter an.

- ③ Bringen Sie die Markierung □ am vorderen Schutzgitter mit der Markierung Δ am oberen Teil des hinteren Schutzgitters zur Deckung und drücken Sie das vordere Schutzgitter hinein.
- ④ Befestigen Sie das vordere Schutzgitter, indem Sie es bis zum Anschlag nach rechts drehen.

### Abnehmen des vorderen Schutzgitters

[Wenn es sich um einen großen Ventilator handelt, den Fuß vom Kopf trennen]

- ① Halten Sie den Ventilator nach oben weisend und klemmen Sie den unteren Teil des Ventilators zwischen die Füße.
- \* Seien Sie bitte vorsichtig, um Schnittverletzungen durch die Flügelkanten zu vermeiden.
- ② Befeuchten Sie Ihre Finger oder wickeln Sie Ihre Hände in ein dünnes nasses Handtuch, um den Außenring des vorderen Schutzgitters rutschfrei halten zu können.
- ③ Drehen Sie das vordere Schutzgitter nach links.
- ④ Drehen Sie den Außenring des vorderen Schutzgitters etwa 2 cm zum Lösen der Verriegelung.
- ⑤ Heben Sie das vordere Schutzgitter nach oben ab.

### Vorgehensweise zur Aufbewahrung

- Reinigen Sie die Teile nach der Zerlegung und lassen Sie sie trocknen.
- Legen Sie die trockenen Teile in einen Kunststoffbeutel und bewahren Sie sie im Versandkarton auf.
- Zum Aufbewahren des Geräts im Originalkarton lesen Sie auf Seiten 7 - 8 unter „Zusammenbau und Aufstellung“ nach und Zerlegen das Gerät in umgekehrter Reihenfolge des Zusammenbaus.

### WARNHINWEIS

Nicht ohne am Hauptgerät angebrachten Flügeln und Schutzvorrichtung betreiben.

### VORSICHT

- Die Schutzvorrichtung und die Flügel fest an das Hauptgerät montieren, bevor der Netzstecker an eine Steckdose angeschlossen wird.
- Die Flügel vorsichtig handhaben, um Verletzungen an den scharfen Kanten zu vermeiden.

## Störungsbehebung

Dieses Gerät darf nur durch qualifizierte Reparaturtechniker demontiert und repariert werden.

Bitte prüfen Sie, ob das Produkt eines der nachstehenden Symptome zeigt, bevor Sie es zur Reparatur einschicken.

Störung	Hauptursache	Abhilfe
Flügel drehen sich nicht	<ul style="list-style-type: none"> <li>• Flügel sind nicht ordnungsgemäß montiert.</li> <li>• Flügel sitzen fest.</li> </ul>	Flügel und Schutzgitter vorschriftsmäßig montieren, wie auf Seiten 17 - 18 unter „Montage der Flügel und des vorderen Schutzgitters“ beschrieben.
	Netzstecker von der Steckdose abgezogen.	Netzstecker wieder einstecken.
	Gleichstromstecker von der Gleichstrombuchse abgezogen	Gleichstromstecker fest in die Gleichstrombuchse stecken.
Die Anzeigelampen am Bedienfeld sind dunkel. (Luftmengen-Anzeigelampen, Timer-Anzeigelampen, Anzeigelampe für natürlichen Wind/Schlafbrise)	Dimmermodus ist aktiviert.	Drücken Sie die Taste für natürlichen Wind/Schlafbrise (  ) mindestens drei Sekunden lang oder stoppen Sie den Betrieb.
Betrieb stoppt unvermittelt.	Gerät ist für 12 Stunden ausgeschaltet und die Ausschaltautomatik ist aktiviert	Zum Einschalten die Ein/Aus-Taste am Hauptgerät oder an der Fernbedienung drücken.
Lautes Geräusch bei eingeschaltetem Ventilator.	<ul style="list-style-type: none"> <li>• Flügel nicht korrekt montiert.</li> <li>• Flügel sitzen fest.</li> <li>• Schutzgitter nicht korrekt montiert.</li> </ul>	Flügel und Schutzgitter vorschriftsmäßig montieren, wie auf Seiten 17 - 18 unter „Montage der Flügel und des vorderen Schutzgitters“ beschrieben.
	Flügel locker.	Befestigungsmutter vorschriftsmäßig festziehen, wie auf Seiten 17 - 18 unter „Montage der Flügel und des vorderen Schutzgitters“ beschrieben.
Fernbedienung arbeitet nicht.	Batterie ist verbraucht.	Neue Batterie in die Fernbedienung einsetzen.
	Batteriepole (+/-) vertauscht.	Batterie mit korrekt ausgerichteten Polen (+/-) einsetzen, wie auf Seite 10 unter „Legen Sie die Batterie in die Fernbedienung ein“ beschrieben.

## Der Ventilator muss regelmäßig auf eventuelle Defekte geprüft werden.

- Stromkabel, Netzstecker oder Netzteil erwärmt sich zu stark.
- Wackelkontakt in der Stromversorgung.
- Brandgeruch.



Gerät ausschalten, Netzstecker ziehen und den Kundendienst von Doshisha hinzuziehen.

## Spezifikationen

Produktbezeichnung	Kamome
Modell	FKLS-281D / SLKF-281D
Stromversorgung	220 – 240 V. 50/60 Hz - (DC 24 V)
Stromaufnahme	18 W
Länge des Netzteilkabels	ca. 2,5 m
Abmessungen	Breite 36,5 cm × Länge 33 cm × Höhe 57 cm (niedrig) Höhe 83 cm (hoch)
Gewicht	Ca. 3.8 kg (nur Korpus)

\* Aufgrund fortwährender Maßnahmen zur Produktverbesserung sind Änderungen der Produktspezifikationen sowie anderer Angaben jederzeit und ohne Vorankündigung möglich.

Deutsch

Importiert und vertrieben durch



XXXXX