

# EASY SO-120

RADIO FM/DAB+ AVEC BLUETOOTH®



Bedienungsanleitung  
Operating manual  
Mode d'emploi  
Manuale operativo  
Bedieningshandleiding  
Betjeningsvejledning

<b>1. Introduction</b>	72
1.1 Contact	72
1.2 Utilisation prévue	73
<b>2. Faites connaissance avec votre EASY</b>	73
2.1 Ensemble de livraison	73
2.2 Contrôles et ports	74
2.3 Données techniques	78
2.4 Marques homologuées	78
<b>3. Démarrage</b>	79
3.1 Déballage du EASY	79
3.2 Connection de l'alimentation	79
3.3 Fonctionnement avec des piles alcalines	80
3.4 Fonctionnement avec des piles rechargeables Ni-MH	81
3.5 Utilisation de l'antenne	82
3.6 Première utilisation de EASY	83
<b>4. Opérations de base</b>	84
<b>5. Icônes affichées</b>	85
<b>6. Mode de radio FM</b>	86
6.1 Fonctionnement	86
<b>7. Mode de radio DAB</b>	87
7.1 Fonctionnement	87
<b>8. Mode Bluetooth</b>	88
8.1 Appairage	88
8.2 Fonctionnement	88
<b>9. Mode AUX-IN</b>	89
9.1 Fonctionnement	89
<b>10. Alarme</b>	90
10.1 Réglage de l'alarme	90
10.2 Activer ou désactiver l'alarme	91
10.3 Désactiver une alarme sonore	91
10.4 Snooze (Mode de rappel de l'alarme)	91
<b>11. Minuterie de sommeil (sleeptimer)</b>	91
<b>12. Paramètres du système</b>	92
12.1 Heure/date	92
12.2 Egaliseur	92
12.3 Rétroéclairage	93

12.4	Veilleuse .....	93
<b>13.</b>	<b>Paramètres de système avancés .....</b>	<b>94</b>
13.1	Réglage de l'heure / date .....	94
13.2	Définir le mode de fonctionnement au démarrage .....	94
13.3	Définir le niveau de son minimum .....	94
13.4	Définir le niveau de son maximum .....	94
13.5	Définir le niveau de son .....	95
13.6	Fonction de mémorisation des réglages FM/DAB .....	95
13.7	Définir la connexion automatique avec Bluetooth .....	95
13.8	Option de veille inactive .....	95
13.9	Retour aux paramètres d'usine .....	95
<b>14.</b>	<b>Dépannage .....</b>	<b>96</b>
<b>15.</b>	<b>Nettoyage .....</b>	<b>98</b>
<b>16.</b>	<b>Garantie .....</b>	<b>99</b>

# 1. Introduction

Merci d'avoir fait l'achat du EASY. Ce mode d'emploi et le manuel de sécurité fournissent toute les informations requises pour le fonctionnement sécuritaire et sans danger de l'appareil EASY.

- Veuillez s'il vous plait lire ce mode d'emploi et le manuel de sécurité dans leur entièreté avant d'utiliser EASY.
- Conservez ce mode d'emploi pour référence future.
- Si vous transférez EASY à un tiers parti, veuillez s'il vous plait également leur fournir ce mode d'emploi et les consignes de sécurité.
- Ne pas suivre le mode d'emploi et les consignes de sécurité peut résulter en de sérieuses blessures ou endommager EASY.
- Nous n'assumons aucune responsabilité quant aux dommages pouvant résulter du non-respect des consignes du mode d'emploi et des consignes de sécurité.

Les images de ce mode d'emploi sont destinées à illustrer les actions nécessaires à l'utilisation de EASY.

Profitez pleinement de votre EASY!

## 1.1 Contact

Adresse	sonoro audio GmbH, Nordkanalallee 94, D-41464 Neuss, Germany
Telefon	+49 2131 8834-141
Fax	+49 2131 7517-599
E-Mail	support@sonoro.de
Internet	www.sonoro.de

## 1.2 Utilisation prévue

EASY est uniquement destiné à un usage personnel et non commercial. EASY est uniquement destiné aux utilisations suivantes:

- La lecture de radio FM/DAB+ (RNT).
- La lecture audio d'appareils externes connectés via les ports AUX In ou USB.
- Le lecture audio venant d'appareils Bluetooth (ex. téléphones portables).
- Chargement des périphériques externes connectés via le port USB lorsque l'adaptateur externe est connecté.

FR

Toute autre utilisation est considérée comme étant incorrecte et interdite. Nous n'assumons aucune responsabilité pour les dommages pouvant résulter d'une utilisation incorrecte.

# 2. Faites connaissance avec votre EASY

## 2.1 Ensemble de livraison





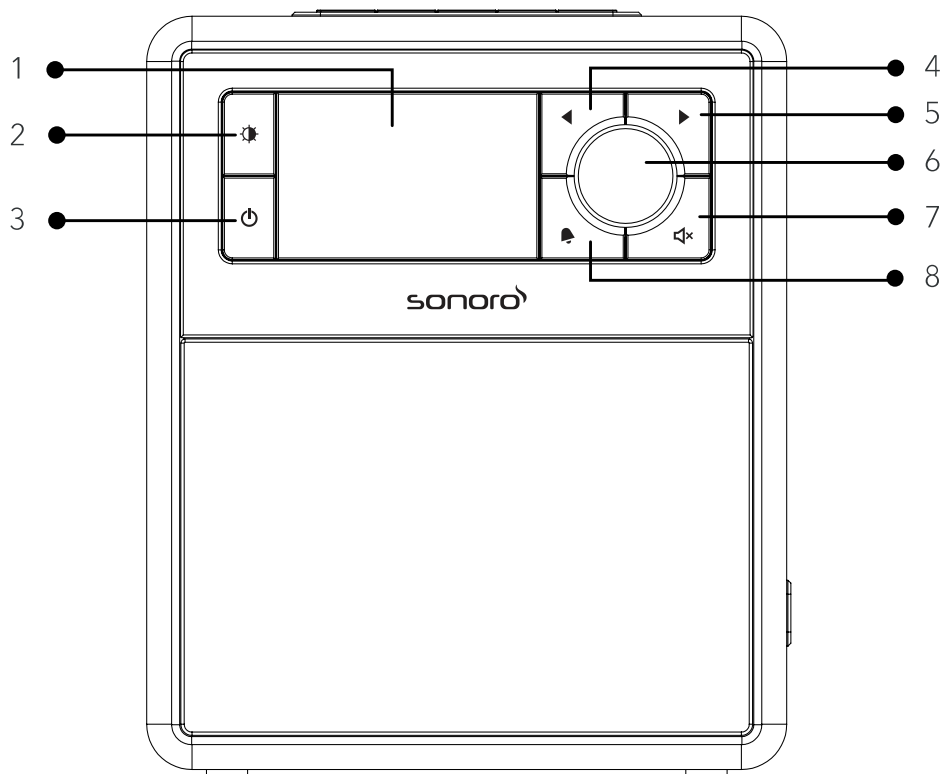

En plus du EASY en tant que tel, les accessoires suivants sont compris dans l'ensemble de la livraison :

- Adaptateur AC avec adaptateur universel (VDE et RU)
- Mode d'emploi
- Manuel de sécurité

## 2.2 Contrôles et ports

### Vue avant



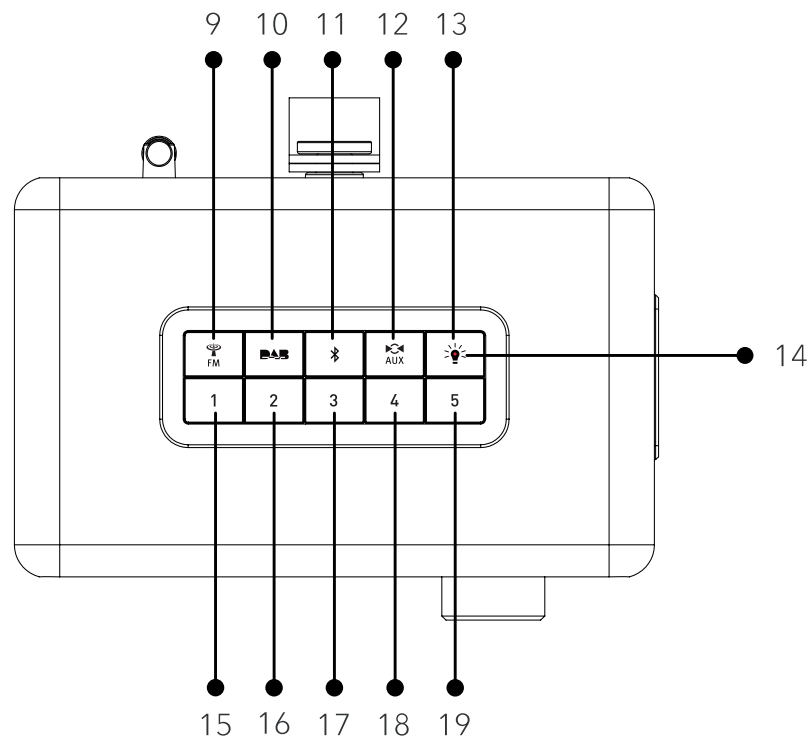

1. Écran
2. Touche de variation de lumière (  )
3. Touche de mise en veille (  )
4. Touche gauche (  )
5. Touche droite (  )
6. Bouton de volume, bouton rotatif, touche OK (appuyer sur le bouton)
7. Touche mode silencieux (  )
8. Touche alarme (  )

## Vue de dessus



FR

9. Radio FM (  )
10. Mode radio DAB (  )
11. Mode Bluetooth (  )
12. Mode d'entrée auxiliaire (  )
13. Marche / arrêt des veilleuses LED (  )
14. Indication de la mise en marche des veilleuses
15. Touche 1 de station préférée
16. Touche 2 de station préférée
17. Touche 3 de station préférée
18. Touche 4 de station préférée
19. Touche 5 de station préférée

## Vue de côté

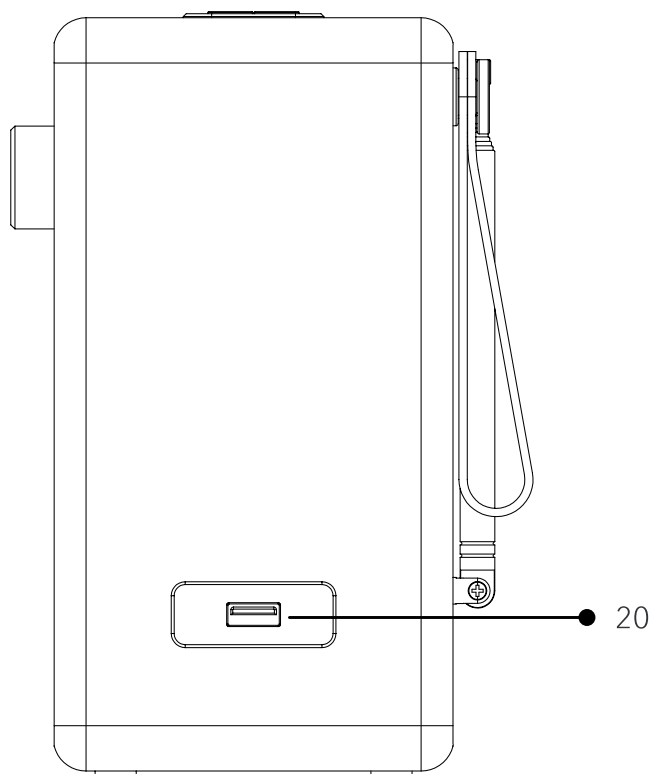

20. Port USB avec fonction de charge uniquement



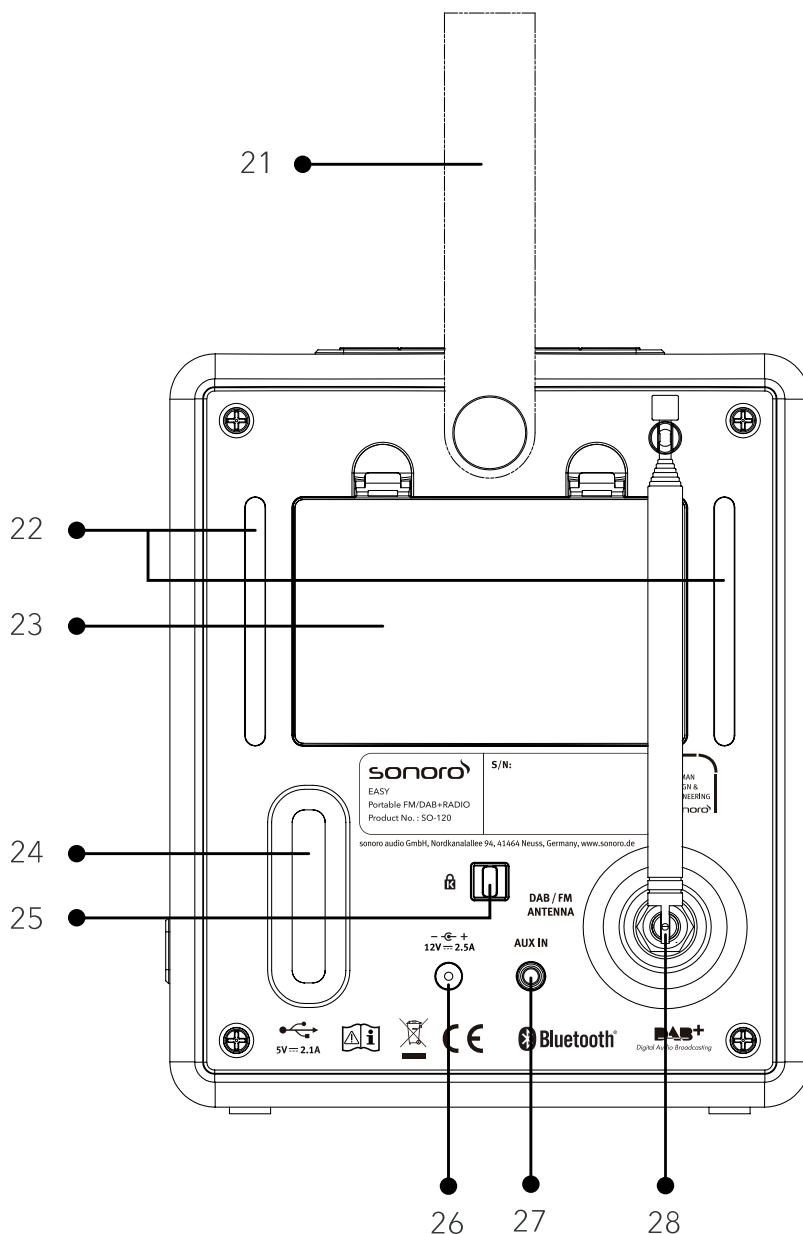

## Vue arrière



- 21. Dragonne de transport
- 22. Veilleuses LED
- 23. Compartiment de la batterie
- 24. Ouverture bass reflex
- 25. Verrouillage (protection antiviol)
- 26. Prise d'entrée DC
- 27. Prise d'entrée auxiliaire (3.5mm)
- 28. Antenne FM/DAB

## 2.3 Données techniques

Données	Valeurs
Dimensions (L×P×H)	Environ 156 x 118 x 186 mm
Poids	Environ 1.6 kg
Température de fonctionnement	0°C ~ +45°C
Écran	Écran couleur 2.4" TFT
Gamme de fréquence, FM	87.50 MHz-108.00 MHz
DAB/DAB+	Band III, 174.928MHz-239.200MHz UPC DAB+ Cable, 174.928MHz-260.640MHz
Bluetooth Puissance max. transmise	Version 4.1 Profile : AVRCP v1.5, A2DP 1.2 2.402GHz-2.480GHz < 4dBm
AUX-IN	3.5mm jack Sensibilité: 300 mV
Charge de port USB, plug-in d'adaptateur secteur	Sortie : DC 5V  2.1A
Adaptateur secteur, alimentation	Kingwall Electronic Ltd. Modèle: AS360-120-AD250 Entrée : 100-240V ~ 50/60Hz 1.2A Sortie : 12.0V  2.5A
Piles	6 x 1.5V AA/LR6 piles alcaline, ou 6 x 1.2V HR6 piles rechargeables Ni-MH
Alimentation de secours	< 1.0W

## 2.4 Marques homologuées



Le mot et les logos Bluetooth® sont des marques déposées propriétés de Bluetooth SIG, Inc. et toute utilisation de ces marques par sonoro audio GmbH est fait sous licence. Les autres marques de commerce appartiennent à leurs propriétaires respectifs.

## 3. Démarrage

### 3.1 Déballage du EASY

1. Retirez EASY de son l'emballage et vérifiez si EASY ou ses composantes individuelles apparaissent endommagées. N'utilisez pas l'appareil si tel est le cas. Si vous trouvez quelque dommage que ce soit, contactez immédiatement votre revendeur ou le service client sonoro audio GmbH.
2. Assurez-vous que la livraison soit complète (Voir le chapitre « Ensemble de livraison »).
3. Placez EASY à un endroit adapté.
4. Retirez la pellicule protectrice de l'affichage.

FR

### 3.2 Connection de l'alimentation

1. Insérez la partie supérieure de l'adaptateur dans la fente supérieure de la source de courant.
2. Cliquez sur la partie inférieure de l'adaptateur pour le fixer.
3. Pour le retirer, tirez tout d'abord sur l'onglet de l'alimentation.
4. Puis tirez ensuite l'adaptateur vers le haut.

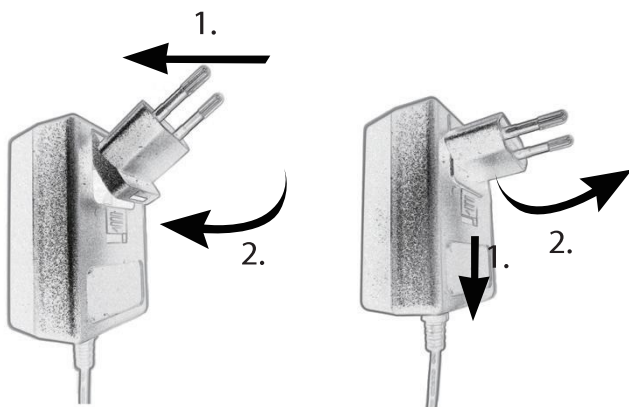

5. Insérez le connecteur de l'adaptateur dans la prise de l'alimentation DC à l'arrière du EASY.
6. Insérez la prise de courant dans une prise murale. EASY est maintenant en marche.

### 3.3 Fonctionnement avec des piles alcalines

EASY peut être alimenté par des piles alcalines.

1. Retirez le couvercle de la batterie à l'arrière de EASY en poussant les loquets et en soulevant le couvercle.

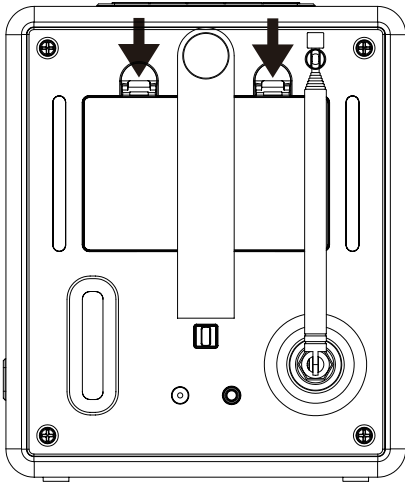

2. Insérez 6 piles alcalines AA / LR6 de 1,5 volt, en faisant attention à la polarité.

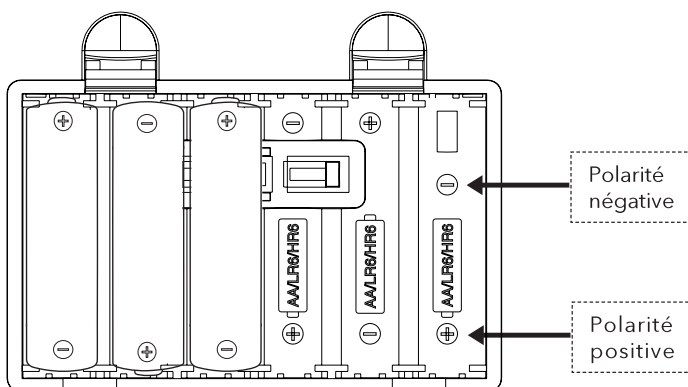

Ne confondez jamais la polarité, cela peut entraîner de sérieux dommages et explosions.



Si vous n'utilisez pas EASY pendant une longue période, nous vous recommandons de retirer les piles de la radio.

3. L'indicateur de batterie sur l'écran indique l'état actuel de charge des batteries.



Lorsqu' EASY fonctionne sur piles, nous vous déconseillons de connecter des périphériques mobiles au port USB pour le recharger car cela peut raccourcir la durée de vie des piles. Veuillez brancher l'adaptateur secteur pour avoir la fonction de charge avec le port USB.

FR



Lorsque EASY est alimenté sur piles, l'affichage s'éteint automatiquement après 60 secondes pour économiser l'énergie et prolonger la durée de vie des piles.

### 3.4 Fonctionnement avec des piles rechargeables Ni-MH

EASY est équipé d'un chargeur de piles Ni-MH.

1. Pour les piles rechargeables (piles Ni-MH), il est essentiel que la gaine d'une pile sur le pôle négatif soit retirée d'environ 1 cm de large et installée sur le côté droit du compartiment de la batterie.

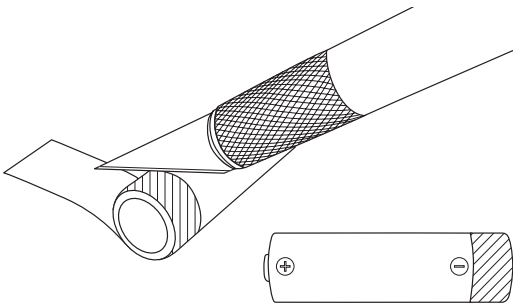

2. EASY utilise un contact supplémentaire sur le côté droit du compartiment de la batterie qui doit être en contact direct avec la gaine métallique exposée de cette batterie.

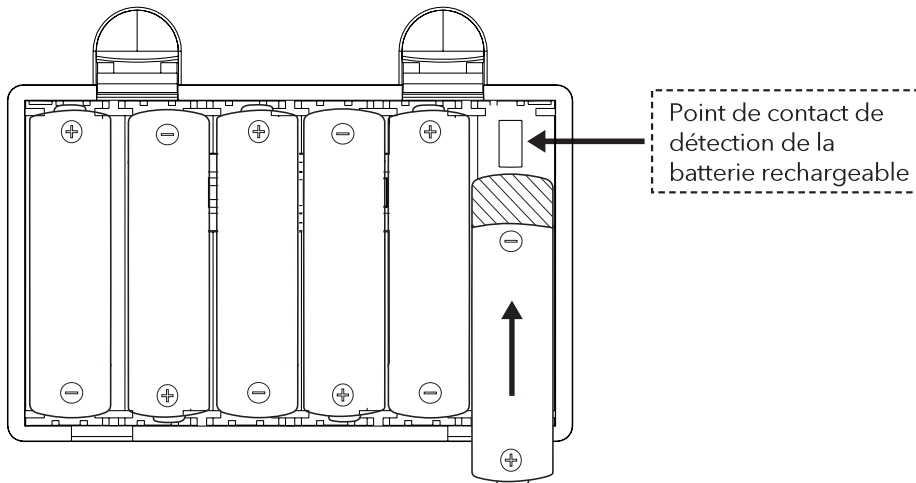

Assurez-vous que toutes les piles sont des piles à hydruure métallique de nickel (Ni-MH) et ne les mélangez pas avec des piles alcalines.

3. Connectez la prise d'alimentation à l'entrée 12V DC 2,5A à l'arrière de EASY.
4. Branchez la fiche d'alimentation dans la prise.
5. L'indicateur de charge de la batterie (  ) apparaît sur l'écran.

### 3.5 Utilisation de l'antenne



1. A l'arrière de EASY se trouve une antenne à tige extensible FM / DAB.
2. Séparez les tiges de l'antenne et positionnez l'antenne afin d'obtenir la meilleure réception.



Pour une réception encore meilleure, vous pouvez connecter le câble d'antenne d'EASY à une antenne domestique appropriée en vissant l'antenne externe sur la prise FM / DAB.

### 3.6 Première utilisation de EASY









Si vous utilisez EASY pour la première fois, l'appareil passe en mode radio DAB pour obtenir les données des stations DAB afin de régler automatiquement l'heure et la date. Pour que cela se produise, veuillez suivre les instructions suivantes:

1. Retirez l'antenne de la tige.
2. Appuyez sur la touche de mise en veille (  ) sur EASY. L'appareil démarre automatiquement une recherche de stations DAB. Lorsque les stations DAB sont détectées, l'heure actuelle apparaît sur l'écran après un court instant.
3. Vous pouvez également appuyer sur la touche (  ) et maintenir la touche (  ) enfoncée pour syntoniser une station FM avec le signal RDS. Attendez un instant pour que l'heure actuelle apparaisse sur l'écran.



Si aucune heure n'apparaît sur l'écran, il peut être nécessaire de repositionner EASY afin d'avoir une meilleure réception.















## 4. Opérations de base

Pour mettre en marche	Appuyez sur  . EASY démarrera selon le dernier mode de lecture sélectionné sur la touche.
Pour éteindre (Mode veille)	Appuyez sur  . L'heure et la date (si réglées) sont affichées. EASY s'arrête automatiquement après 15 minutes lorsque l'appareil n'est pas activé.
Pour sélectionner un mode de lecture	Appuyez sur une des touches (  ,  ,  ) pour passer d'un mode à un autre.
Pour contrôler le volume	Tournez le bouton de volume sur EASY.
Ignorer ou restaurer le son	Appuyez sur la touche (  ) sur EASY
Pour régler le sleep timer (minuterie de veille)	Maintenez appuyé la touche de veille (  ) dans chaque mode de fonctionnement, puis sélectionnez la durée souhaitée en tournant le bouton rotatif. Appuyez sur le bouton pour confirmer.
Pour changer le niveau de luminosité de l'écran	Appuyez sur la touche (  ) en continu pour choisir entre les 5 différents niveaux de luminosité. Après avoir appuyé sur la touche (  ) , vous pouvez tourner le bouton rotatif et appuyer dessus pour valider.



## 5. Icônes affichées



Reférez-vous au tableau ci-dessous pour la légende des icônes affichées sur l'écran.

	Alarme activée.
	Minuterie de sommeil (Sleep timer) activée.
	Un appareil Bluetooth est connecté.
	Pause pendant la lecture.
	Mode de lecture actif.
	Réception du signal radio (avec puissance du signal).
	Signal radio trop faible.
	Station de radio mémorisée dans la liste des favoris.
	Mode muet.
	Batterie vide.
	Batterie chargée à environ 25%.
	Batterie chargée à environ 50%.
	Batterie chargée à environ 75%.
	Batterie chargée.
	Batterie en train de charger.

FR

## 6. Mode de radio FM

### 6.1 Fonctionnement

Pour accéder au mode de radio FM	Appuyez sur la touche (  ) sur EASY.
Recherche manuelle de stations	Appuyez sur ◀ ou ▶. Ou appuyez et maintenez le bouton rotatif pour activer la recherche manuelle.
Recherche automatique de la prochaine station disponible,	Appuyez sur ◀ ou ▶. Ou appuyez et maintenez le bouton rotatif pour activer la recherche automatique.
Enregistrer une station de radio dans les préférées (touches 1 à 5)	Un maximum de 5 stations de radio peuvent être sauvegardées dans les favoris. Réglez une station, puis appuyez sur l'une des touches de présélection (1-5) et maintenez-la enfoncée pendant environ 3 secondes pour la sauvegarder.
Sélection d'une station de radio enregistrée dans les favoris	Appuyez sur l'une des touches de présélection (1-5) pour activer une station de radio enregistrée dans les favoris.
Rechercher des informations sur la station de radio (si disponible)	Appuyez sur la touche (  ) à plusieurs reprises.

# 7. Mode de radio DAB

## 7.1 Fonctionnement

Sélection du mode radio DAB	Appuyez sur la touche <b>DAB</b> sur EASY.
Pour rechercher des stations de radio DAB	Si vous sélectionnez DAB pour la première fois ou si la liste des stations est vide, EASY effectue automatiquement une recherche complète et mémorise toutes les stations disponibles dans la liste des stations.
Pour syntoniser une station	Appuyez sur ◀ ou ▶ pour sélectionner les stations disponibles. Utilisez le bouton rotatif pour sélectionner la station souhaitée dans la liste et confirmez en appuyant sur le bouton.
Recherche manuelle de stations DAB	Maintenez le bouton rotatif enfoncé jusqu'à ce que la liste des fréquences apparaisse. Tournez le bouton rotatif pour sélectionner une fréquence. Confirmez votre choix en appuyant sur le bouton rotatif.
Supprimer les stations DAB invalides et lancer une recherche complète	Appuyez et maintenez ◀ ou ▶ .
Enregistrer une station de radio dans les favoris (touches 1 à 5)	Un maximum de 5 stations de radio peuvent être sauvegardées dans les favoris. Réglez une station, puis appuyez sur l'une des touches de dans les favoris (1-5) et maintenez-la enfoncée pendant environ 3 secondes pour la sauvegarder.
Sélection d'une station de radio enregistrée dans les favoris	Appuyez sur l'une des touches de stations favorites (1-5) pour activer une station de radio enregistrée.
Rechercher des informations* sur la station de radio (si disponible)	Appuyez sur la touche <b>DAB</b> à plusieurs reprises.
Pour agrandir la photo du diaporama (si disponible)	Appuyez et maintenez la touche <b>DAB</b> .



FR

\*Les informations DAB (si disponibles) comprennent: le nom de la station, le segment d'étiquette dynamique (DLS), l'intensité du signal, le type de programme (PTY), le nom de l'ensemble, la fréquence, le taux d'erreur du signal, le débit et statut audio, le codec, l'heure et la date.







## 8. Mode Bluetooth

EASY peut se connecter à des lecteurs compatibles Bluetooth (tels qu'un téléphone portable) dans un rayon d'environ 10 mètres.

### 8.1 Appairage

1. Appuyez sur la touche  sur EASY.  
L'icône Bluetooth  clignote indiquant qu'EASY est prêt pour l'appairage.
2. Sur votre lecteur Bluetooth, activez la fonction Bluetooth et recherchez les appareils Bluetooth disponibles.
3. Sélectionnez "EASY" parmi la liste d'appareils Bluetooth pour débiter l'appairage.
4. L'icône Bluetooth  arrête de clignoter dès que l'appairage est finalisé.

### 8.2 Fonctionnement

Pour accéder au mode Bluetooth,	Appuyez sur la touche  sur EASY.
Pour démarrer la lecture,	Sélectionnez un fichier audio à partir de votre lecteur compatible Bluetooth et démarrez la lecture.
Pause ou rejouer,	Appuyez sur le bouton rotatif.
Aller au titre précédent ou suivant,	Appuyez sur  ou  .
Recherche rapide en avant et arrière dans un titre,	Pendant la lecture, appuyez et maintenez  ou  .
Déconnecter Bluetooth,	Passez à un autre mode de lecture, ou appuyez et maintenez la touche  .
Rechercher des informations sur le titre (fichier audio) (si disponible),	Appuyez sur la touche  à plusieurs reprises.

## 9. Mode AUX-IN

### 9.1 Fonctionnement



Votre lecteur externe (ex. lecteur mp3) doit être connecté à la prise auxiliaire du EASY à l'aide d'un câble audio (avec un connecteur 3.5 mm non compris).

FR

Pour accéder au mode AUX-IN,	Appuyez sur la touche  sur EASY.
Pour démarrer et contrôler la lecture,	Effectuez toutes les opérations de lecture depuis le lecteur externe.

# 10. Alarme

## 10.1 Réglage de l'alarme

1. Appuyez sur la touche  et maintenez-la enfoncée pour sélectionner les paramètres. Le mode de réglage de l'alarme est également disponible lorsque EASY est en mode veille (désactivé). Pour ce faire, maintenez la touche  enfoncée.

- Vous avez les options suivantes pour régler l'alarme. Tournez le bouton de réglage ou appuyez sur les touches de réglage pour régler les paramètres:

- Alarme [Time]

Pour régler l'horaire de l'alarme.

- [Mode]

Pour sélectionner la source du son de l'alarme. Les options suivantes sont disponibles:

- Radio FM [FM]

- Radio DAB [DAB]

- [Preset]

Pour sélectionner la dernière station écoutée ou une station pré-réglée comme source de son d'alarme. Ceci n'apparaît que lorsque DAB ou FM est sélectionné comme source d'alarme.

- [Volume]

Pour régler le volume du son de l'alarme.



- [Save]

Pour enregistrer les paramètres actuels.

Lorsque [Save] est sélectionné, les paramètres de l'alarme sont sauvegardés.

Lorsqu'une alarme est activée, l'icône de l'alarme () apparaît.

## 10.2 Activer ou désactiver l'alarme

- Appuyez à plusieurs reprises sur la touche , lorsqu'EASY est allumé ou en mode veille) pour activer ou désactiver l'alarme.
- Lorsque l'alarme est activée, le symbole de l'alarme () apparaît.

## 10.3 Désactiver une alarme sonore

- Appuyez sur la touche , ou , pour éteindre l'alarme sonore.

## 10.4 Snooze (Mode de rappel de l'alarme)

- Pour désactiver temporairement (par défaut 10 min.) une alarme sonore, appuyez sur le bouton rotatif.
- Tournez le bouton rotatif pour modifier l'intervalle des rappels (5, 10, 15 ou 30 min).
- Pendant la période de rappel, l'icône de l'alarme clignote et le temps de répétition restant est affiché.
- Pour désactiver la fonction de rappel, appuyez sur la touche .

# 11. Minuterie de sommeil (sleeptimer)

Avec la minuterie de sommeil (sleep timer), vous pouvez choisir l'heure à laquelle vous souhaitez qu'EASY s'éteigne automatiquement.

1. Appuyez et maintenez la touche  en mode de fonctionnement ou en mode veille.
2. Tournez le bouton rotatif pour sélectionner une minuterie d'arrêt de 5 minutes à 120 minutes avec un intervalle de 5 minutes.
3. Appuyez sur le bouton rotatif pour confirmer la sélection.

Lorsque la minuterie de sommeil est activée, l'icône () apparaît. Pour annuler la minuterie de sommeil, sélectionnez [Sleep OFF].

# 12. Paramètres du système

## 12.1 Heure/date

Lorsque EASY est en mode veille, maintenez le bouton rotatif enfoncé pour sélectionner une option.

- [Set Time/Date]  
Pour définir l'heure et la date.
- [Auto Update]  
Sélectionnez une source radio (radio FM ou DAB) pour la mise à jour automatique de l'heure ou « "No update" » si vous ne voulez pas mettre à jour l'heure automatiquement.
- [Set time format]  
Pour définir le format de l'heure sur 12 ou 24 heures.
- [Set date format]  
Pour sélectionner le format de la date:
  - [DDD dd.mm.yyyy] : : Jour actuel, jour mois, année
  - [DDD mm.dd.yyyy] : Jour actuel, mois, jour, année
  - [DDD Mmm dd,yyyy] : Jour, mois (écrit en lettres), jour, année en cours

## 12.2 Egaliseur

Peut importe le mode dans lequel se trouve EASY, appuyez et maintenez la touche  afin de sélectionner l'une des options de configuration pour ajuster le son à votre convenance.

- [Bass]  
Régler le niveau des graves pour ajuster le son de la lecture audio.
- [Treble]  
Régler le niveau des aigus pour ajuster le son de la lecture audio.
- [Loudness]  
Ajuster les aigus et les graves au volume actuel, de sorte que les sons faibles soient toujours clairement audibles lorsque vous écoutez la musique à faible volume.



### 12.3. Rétroéclairage

Pour sélectionner 5 niveaux de luminosité différents de l'écran.

- Appuyez sur la touche  en continu pour basculer entre les 5 niveaux de luminosité différents de l'affichage.
- Vous pouvez également utiliser le bouton rotatif pour sélectionner les différents niveaux de luminosité, puis appuyer dessus pour confirmer.

FR



Lorsqu'EASY est alimenté par des piles, l'affichage s'éteint automatiquement au bout de 60 secondes pour économiser l'énergie et prolonger la durée de vie des piles.

Dans ce cas, appuyez sur n'importe quelle touche pour rallumer l'appareil.

### 12.4. Veilleuse

- Appuyez sur la touche  pour allumer ou éteindre la veilleuse.



Lorsqu'EASY est alimenté par des piles, l'indicateur de la veilleuse est éteint.

# 13. Paramètres de système avancés

Pour accéder au menu des paramètres avancés du EASY, passez en mode veille. Appuyez sur la touche ► et maintenez-la enfoncée pendant environ 2 secondes, puis appuyez sur la touche favorite 5.

Les paramètres de système avancés sont destinés à empêcher les ajustements indésirables de certaines préférences personnelles.

## 13.1. Time/Date lock setting

- Cette option vous permet d'activer ou de désactiver le réglage manuel de l'heure et de la date.
  - [No] : Pour activer le réglage manuel de l'heure et de la date.
  - [Yes] : Pour désactiver le réglage manuel de l'heure et de la date.

## 13.2. Default power on source

- Cette option vous permet de définir le mode de fonctionnement au démarrage :
  - [Last listened] : Lorsque vous allumez EASY, il démarre automatiquement avec le dernier mode de fonctionnement utilisé.
  - [FM radio] : Pour définir le mode radio FM comme mode de démarrage automatique.
  - [DAB radio] : Pour définir le mode radio DAB comme mode de démarrage automatique.
  - [Bluetooth] : Pour définir le mode Bluetooth comme mode de démarrage automatique.
  - [AUX in] : Pour définir le mode AUX in comme mode de démarrage automatique.

## 13.3. Set minimum volume level

- Cette option vous permet de régler le volume de son et le volume d'alarme minimum en mode de fonctionnement.

## 13.4. Set maximum volume level

- Cette option vous permet de régler le volume de son et le volume d'alarme maximum en mode de fonctionnement.

### 13.5. Set power on volume level

- Cette option vous permet de régler le volume initial de son que vous souhaitez en mode de fonctionnement.

### 13.6. Preset stations lock setting

- Cette option active ou désactive la fonction de mémoire pour les préséglages FM / DAB.
  - [Yes]: Désactiver la fonction de mémorisation prédéfinie FM / DAB.
  - [No]: Activer la fonction de mémoire.

### 13.7. Set Bluetooth auto-connecting

- Cette option vous permet d'activer ou de désactiver la fonction de connexion automatique avec Bluetooth.
  - [Yes]: EASY se connecte automatiquement au dernier périphérique Bluetooth utilisé.
  - [No]: EASY ne se connecte pas automatiquement au dernier périphérique Bluetooth utilisé.

### 13.8. Innactive standby

- Cette option détermine la durée avant qu'EASY ne se mette en veille automatiquement. Les options sont: Arrêt, 2, 4, 5 ou 6 heures.

### 13.9. Factory reset

- Cette option supprime tous les paramètres personnalisés et les remplace par les paramètres d'usine.

## 14. Dépannage

Des défauts peuvent survenir avec tout équipement électrique. Ceci n'est pas nécessairement dû à une défaillance, de ce fait, vérifiez dans le tableau ci-dessous afin de voir si vous pouvez régler le problème vous-même.

<b>Défectuosité</b>	<b>Cause possible</b>	<b>Solution</b>
EASY ne s'allume pas	Le câble d'alimentation n'est pas connecté correctement.	Connectez le câble d'alimentation correctement.
	Les batteries sont vides.	Remplacez les piles par des neuves.
	Les piles sont insérées avec une mauvaise polarité.	Insérez les piles dans la bonne direction.
EASY ne répond pas.	Erreur d'EASY.	Débranchez la prise et rebranchez-la. Ensuite, redémarrez EASY.
Pas de son ou son de mauvaise qualité.	Le son est éteint.	Réglez le niveau sonore.
	Le volume de son est réglé au minimum.	Augmentez le volume.
	EASY n'est pas réglé sur le bon mode de lecture.	Sélectionnez un nouveau mode de lecture.
	La réception FM/DAB est de mauvaise qualité.	Tirez / ajustez l'antenne FM/DAB.
	Il y a des interférences radio.	Positionnez EASY loin des autres appareils électroniques.
Pas de connexion ou connexion défectueuse avec Bluetooth.	Interférences provenant d'autres émetteurs radio ou appareils.	Augmentez la distance entre EASY et les autres appareils électroniques.

<b>Défectuosité</b>	<b>Cause possible</b>	<b>Solution</b>
L'alarme ne fonctionne pas.	L'alarme n'est pas activée.	Activer l'alarme.
	Le volume de l'alarme est réglé au minimum.	Augmenter le niveau sonore de l'alarme.
Le périphérique USB ne fonctionne pas.	Le périphérique USB ne charge pas.	Vérifiez le câble USB.
		Branchez l'adaptateur d'alimentation fourni.

FR

# 15. Nettoyage



## **AVERTISSEMENT!**

### **Endommagement suite à un nettoyage inadéquat!**

Un nettoyage inadéquat peut endommager EASY ou causer l'arrêt de certaines fonctions.

- Ne jamais employer des produits nettoyants abrasifs ou à base de solvants car ceux-ci peuvent endommager la surface du EASY.
- Ne jamais utiliser d'air chaud ou comprimé pour sécher EASY.

### **Nettoyage des empreintes et saletés légères**

- Nettoyer uniquement l'extérieur du EASY avec un linge doux et sec.

### **Nettoyage des saletés plus importantes**

- Nettoyer uniquement l'extérieur du EASY avec un linge légèrement humide puis l'essuyer avec un linge doux et sec.

## 16. Garantie

Lors de la soumission de réclamations de garantie, ce qui suit s'applique sans restreindre vos droits:

- Les réclamations de garantie ne peuvent être invoquées que pendant une période maximale de 2 ans (1 an en Amérique du Nord et en Australie) calculée depuis la date d'achat.
- sonoro audio GmbH, à sa discrétion et à ses frais, effectuera la réparation ou le remplacement de tout défaut matériel ou de fabrication du EASY pendant la période de garantie.
- En cas de réclamation, veuillez s'il vous plait contacter notre département de service à la clientèle. Vous trouverez les détails sous « "Données de contact" » dans ce manuel d'instruction et sur notre site web : **www.sonoro.de** ».
- Aucune nouvelle période de garantie ne débute suite au remplacement ou à la réparation de EASY. La période de garantie de 2 ans (1 an en Amérique du Nord et en Australie) depuis la date d'achat demeure applicable.
- Sont exclus de la garantie les piles, les dégâts causés par une utilisation inadéquate, l'usure normale ainsi que les défauts n'affectant la valeur ou l'utilisation d'EASY que de façon minimale. Toute autre modification n'étant pas effectuée par notre centre de service autorisé invaliderait également la garantie.